

Panasonic

數位式無線電話

使用說明書

型號 **KX-TCD410TW**

準備

無線電話

實用資訊

目錄

準備

- 在初次使用之前 2
- 重要資訊..... 3
- 安裝與接線..... 4

無線電話

- 電話基本操作..... 9
- 撥打電話..... 10
- 接聽電話..... 12
- 來電號碼顯示..... 13
- 電話簿..... 14
- 手機功能設定..... 18
- 主機功能設定..... 24
- 出廠預設值..... 28
- 多台手機的使用者操作 30
- 內線呼叫與通話 33

實用資訊

- 常見問題排除..... 34
- 技術規格資訊..... 35
- 索引..... 36



符合交通部電信總局雙模來電

請在使用前閱讀本說明書並妥善保管。

在初次使用前，請先將電池安裝至手機後充電約 7 個小時。

在初次使用之前

感謝您購買這台新型的 Panasonic 數位式無線電話。

親愛的購買者，

您購買的 KX-TCD410TW 是依照「歐洲無線電話標準 (DECT)」所製造的產品。DECT 技術以其反截聽的高安全性保護和高品質數位傳輸特性而著稱。本電話的設計用途非常廣泛。例如，本電話可以在主機和手機的網路內使用，組成一個具有以下功能的電話系統：

- 在一台主機上操作多達 6 台手機。
- 允許在 2 台手機之間的內線對講。
- 允許一台手機在多達 4 台主機上操作，從而擴充了通訊傳輸範圍。

來電號碼顯示功能須依據您所在地區的電信服務提供業者是否有提供此服務而定。當無法顯示或無法正確顯示時，請與您的電信服務提供業者聯絡。

內附的配件

- 交流電源變壓器 PQLV19TW 電話線 電池 (AAA size) 手機背蓋

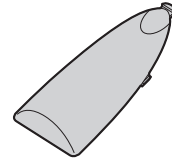
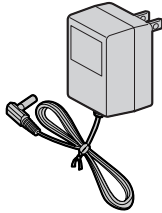

重要資訊

請使用產品內附的電源變壓器。
請將交流電源變壓器連接至標準的
AC110 V 60 Hz 交流電源插座。
請使用內附的 PQLV19TW 電源變壓器連接
本裝置。
在下列情況下，本裝置無法撥打任何的緊急電話：

- 當手機的電池需充電或有故障時。
- 當發生停電時。
- 當設定手機的鍵盤鎖時。
- 當設定為熱線撥號模式時。

請勿任意拆解主機或手機(當須更換手機的電池時除外)。

使用本裝置時，請遠離任何醫療電子設備。
裝有心率調整器的患者應避免使用本裝置。

本裝置的安裝位置應避免物品掉落、被液體濺濕、以及受到煙燻、積塵與受到震動或衝擊的可能性。

使用環境

請勿在潮濕的地方使用本裝置。
使用本裝置應遠離熱源，如暖氣管、廚房等。請在室溫 5 至 40 度 C 的環境中使用。
交流電源變壓器為本裝置的主要電力來源。請確保電源插座位於易於連接不易脫落的地方。

警告！

為避免電擊的危險，請勿將本裝置暴露於雨水中或其他任何液體之中。

電池使用警告

請使用所指定規格的電池。

請使用鎳氫或鎳鎘充電電池。

請勿混用新舊電池。

請勿將電池擲入火中，有可能引起爆炸。

請將廢棄電池送至各地指定的回收站中回收，勿任意丟棄。

請勿敲打或企圖拆解電池。

否則電池內部具毒性的電解液將外漏，有可能因此造成灼傷或腐蝕肌膚。

如果吞下電解液，可能會中毒。

請將電池遠離具導電性的物品如耳環、鑰匙以避免電池短路，否則將有可能導致電池發熱造成灼傷。

請依照本說明書所指示的時間與規格進行充電。

安裝位置

- 為使通訊距離達到最遠及獲得良好的通話品質，建議主機的安裝位置：
 - 遠離其他電子設備，例如：電視、個人電腦、音響或其他通訊設備。
 - 位於通訊範圍中心的空曠高處及較無阻礙之處。

安全警告

響鈴音透過聽筒發音。為避免對您的聽覺造成傷害，請先接進來電，然後拿起聽筒靠近耳旁。

準
備

安裝與接線

◆◆ 線路連接

在手機初次充電完成前，暫時先不要連接電話線至電話插座 4 上。

請依圖示順序 1、2、3 安裝交流電源變壓器與電話線。
(打開 AC 電源插座)

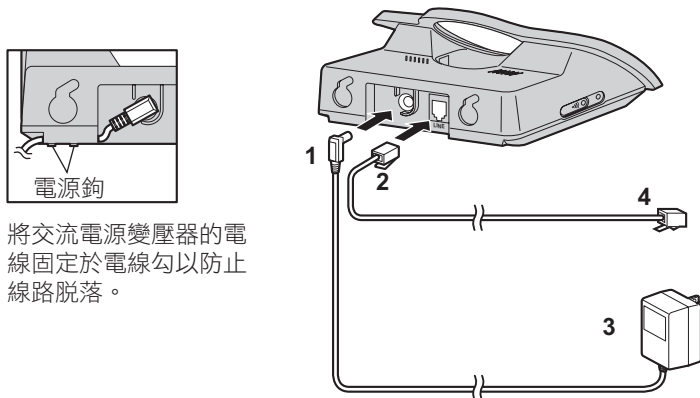

交流電源變壓器必須隨時保持連接（正常情況下，在變壓器工作期間可感覺到變壓器微微發熱）。

- 絕不要在雷雨期間安裝電話線。

◆◆ 電池的安裝

請依圖示正確安裝電池。應先安裝⊖部分。按箭頭指示方向合上背蓋。

- 更換電池時，應先卸下⊕部份。

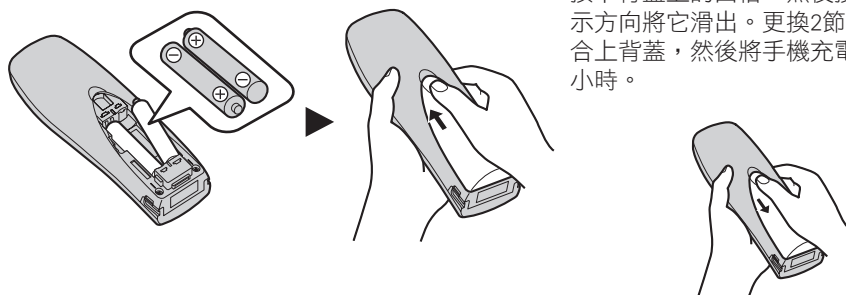

安裝與接線

◆◆ 電池的充電

電池在出廠時並未充電。要想充電，請將手機放在主機上。在初次使用前，請先將電池充電約 7 個小時。在充電過程中，電池符號如下所示。

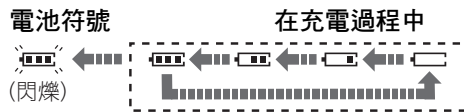
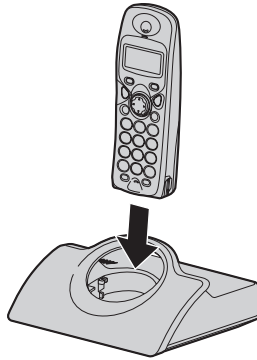

顯示符號	電池電量
	高
	中
	低
	需要充電

已關閉電源的手機放在主機座時會自動啟動。

在正常使用時，手機和主機座應隨時保持電源開啟狀態。

◆◆ 電池的效能

電池的使用壽命依照使用的環境與情況而有所差異。一般來說，一組內附並依指示充飽電的鎳氫電池 (700 mAh) 的使用效能為：

連續通話時間：約 10 個小時

待機時間：約 120 個小時

充飽電的鎳鎘電池 (250 mAh) 的使用效能為：

連續通話時間：約 4 個小時

待機時間：約 40 個小時

(上述時間以電池達尖峰使用狀態)

電池在充放電數次之後將會達到尖峰使用狀態。

電池無法一直置於充電座上進行充電。這將會導致過度充電。





若發現電池使用的效能縮短時，請檢查電池與充電座的充電接點是否有髒污。

為使電池有最佳的使用效能與壽命，建議您當電池符號呈 閃爍時再將手機充電。

準備

安裝與接線

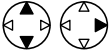
◆◆ 在本使用說明書中使用的符號

符號	含義
	要搜尋所要的項目，按下上箭頭或下箭頭。
	要選擇所要的項目，按下右箭頭。
	要搜尋並接著選擇所要的項目，按下上箭頭或下箭頭，然後按下右箭頭。
	要將游標向右或左移動，按下右箭頭或左箭頭。
	移至下一步。
“ ”	“ ” 中的詞語表示在顯示幕上顯示的詞語。

◆◆ 電池的更換





當電池依說明書指示充飽電後不久，若只接數通電話後即顯示電量不足時（此時  符號會開始閃爍），即表示應更換一組新電池。



更換新電池後，在初次使用前請重新充電約 7 個小時。

（暫不要將電話線連接至電話插座。）

更換電池時，請確保選擇正確的電池類型。

選擇電池類型

1 	2 	3 	4 
按下選單。	搜尋/選擇 "SETTING HS"。	搜尋/選擇 "OTHER OPT"。	搜尋/選擇 "BATTERY TYPE"。
5 	搜尋/選擇 "NI-CD"或"NI-MH"。		

- 按下  可隨時結束操作。
- 如果 "BATTERY TYPE" 設定為 "NI-MH" 卻安裝鎳鎘 (Ni-Cd) 電池，即使將手機放在主機座上， 圖示也會消失且停止充電。
- 請勿使用不可充電的電池。如果安裝不可充電的電池並開始充電，則可能造成電池的電解液外漏。

請僅使用 Panasonic 四號 (AAA size) 鎳氫或鎳鎘充電電池。

安裝與接線

◆◆ 操作面板介紹

手機

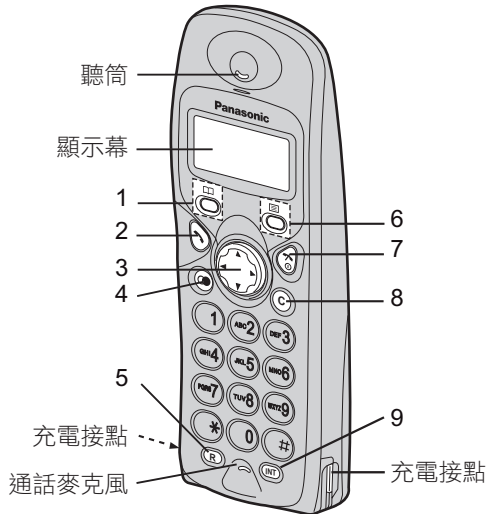

- 1 - 電話簿鍵
- 2 - 通話鍵
- 3 - 方向導引鍵
- 4 - 重撥鍵
- 5 - 瞬切鍵
- 6 - 選單 / 確認鍵
- 7 - 電源 / 關閉鍵
- 8 - 清除鍵
- 9 - 內線呼叫鍵

準
備

主機

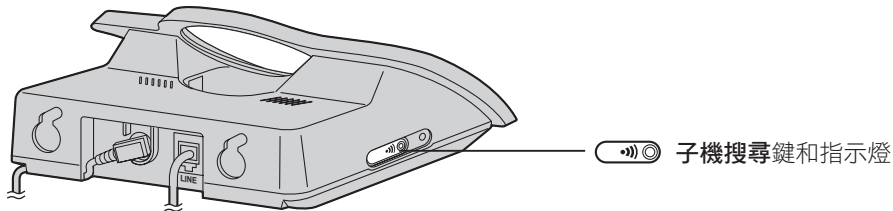

◆◆ 手機顯示幕

- 位於主機的有效通訊範圍內
- 超出通訊範圍。未登錄
- 正在呼叫或使用手機
- 撥打或接聽電話
- 電話簿模式
- 正在進行功能設定
- 電池電量低
- 電池電量高
- 在限制撥號模式下 (p.21)
- 在熱線直撥模式下 (p.22)
- 鍵盤鎖功能開啟 (p.23)
- 響鈴音量關閉 (p.19)

安裝與接線

◆◆ 壁掛安裝

本裝置的主機可安裝於牆壁上。

- 安裝螺絲於牆上，且上下螺絲孔的中心水平距離須 8 公分。
- 連接電話線與電源線。
- 如圖所示將線路纏繞於主機底部後即可壁掛於牆上。

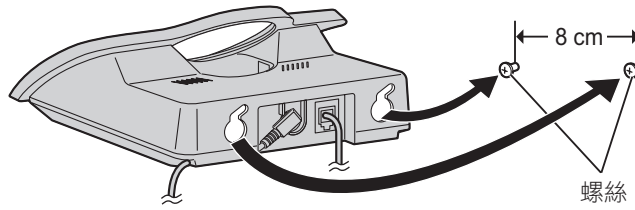

牆壁模板

8 cm

8

電話基本操作

◆◆ 開啟 / 關閉電源

開啟電源



按住它1秒鐘以上。*1

關閉電源



按住它2秒鐘以上。*2

*1 放開 鍵後，顯示幕會轉為待機模式。

*2 顯示幕會變為空白。

◆◆ 撥打電話

撥號前

1 電話號碼*1

2



按下通話鍵。

撥號後

1



按下通話鍵。

2 電話號碼

*1 如果要修改號碼，按下清除鍵。最左邊的數字會被清除，清除後即可輸入號碼。

◆◆ 接聽電話

終止通話



按下通話鍵 *1

(通話中)



按下電源開關。

• 接到電話時，每聲響鈴將以較低的音量響起，然後逐漸增大。

*1 您亦可透過按下任何一個撥號鍵來接聽電話。

◆◆ 設定時間 / 日期

當發生停電後，需要重新設定時間。確保 符號不閃爍

1 按下選單。

2 搜尋/選擇

"SETTING BS"。

▶ "INPUT CODE"

3 時間

輸入時間。
4位數字
(24小時)。*1

4 按下

確認鍵。

5 按下

右箭頭。

▶ "INPUT CODE"

6 兩次

日期
輸入日、
月和年。
*2

7 按下

確認鍵。

• 按下 可隨時結束操作。

*1 例如，要設定 7:15，請輸入 0715。

*2 例如，要設定 2003 年 2 月 16 日，請輸入 160203。

撥打電話

◆◆重撥







主機會自動記憶前 10 通已撥打的電話號碼。

利用重撥記錄進行重撥

撥打前一通已撥號的電話號碼

1  按下 重撥鍵。*1	2  搜尋所要的 重撥號碼。	3  按下 通話鍵。	1  按下通話鍵。	2  按下重撥鍵。
--	--	--	---	--

編輯重撥記錄中的已撥號碼

1  按下 重撥鍵。*1	2  搜尋/選擇所要 的已撥號碼。	3  搜尋/選擇 "EDIT CALL NO"。	所要的已撥號碼的 第一個數字會閃爍。	
4  移動游標。	5  或和/或 清除鍵。*2	數字鍵 編輯電 話號碼。*3		
			6  按下通話鍵。 或  按3次確認鍵 可儲存號碼。	如果您需要儲 存姓名，請查 看第14頁的 「姓名」部分 或按下確認鍵。

清除重撥記錄中的一個 / 所有已撥號碼

1  按下重撥鍵。*1	2  搜尋/選擇所要的 已撥號碼。	3  搜尋/選擇 "CLEAR"或 "ALL CLEAR"。	4  搜尋/選擇 "YES"。
--	---	---	---

- 按下  可隨時結束操作。

*1 如果重撥記錄中沒有儲存號碼，顯示幕會顯示 "NO ITEM"。

*2 會從閃爍的數字的左邊開始清除數字。

*3 會從閃爍的數字的左邊開始新增數字。如果您需要清除和 / 或新增多個號碼，請重複執行從 4 開始的步驟。



撥打電話

◆◆ 來電號碼記錄



本裝置會按照從最新到最舊的來電順序，在來電者記錄中記錄多達 50 組不同的來電者訊息。當接到第 51 個來電時，最舊的來電者資料會被清除。

如果您接到的來電由儲存在電話簿中的姓名下的同一個電話號碼撥出，則顯示幕會顯示來電者姓名。

回撥

1  搜尋所要的已 接到號碼。*1	2  按下 通話 鍵。
---	---

編輯來電者記錄中的已接到號碼

1  搜尋/選擇所要的 已接到號碼。*1	2  搜尋/選擇 "EDIT CALL NO"。	3  移動游標。
4  或和/或 數字鍵 按下 清除鍵。*2	5  按下 通話 鍵。 或  按3次 確認 鍵 可儲存號碼。	如果您需要儲 存姓名，請查 看第14頁的 「英文姓名」部分 或按下 確認 鍵。

清除來電者記錄中的一個 / 所有已接到號碼

1  搜尋/選擇所要的 已接到號碼。*1	2  搜尋/選擇 "CLEAR"或 "ALL CLEAR"。	3  搜尋/選擇 "YES"。
--	---	---

- 按下  可隨時結束操作。

*1 如果來電者記錄中沒有儲存號碼，顯示幕會顯示 "NO ITEM"。在來電者記錄中搜尋號碼時，如果顯示幕的右側顯示 ，則表示該號碼先前已顯示過。

*2 會從閃爍的數字的左邊開始清除數字。

*3 會從閃爍的數字的左邊開始新增數字。如果您需要清除和 / 或新增多個號碼，請重複執行從 3 開始的步驟。

接聽電話

◆◆ 自動通話

若設定本功能開啟時，只要將手機從主機的充電座拿起即可自動接聽。

1		2		3		4		5	
	按下 選單。		搜尋/選擇 "SETTING HS"。		搜尋/選擇 "OTHER OPT"。		搜尋/選擇 "AUTO TALK"。		搜尋/選擇 "ON"或"OFF"。

- 按下  可隨時結束操作。

◆◆ 暫時關閉響鈴聲

當有外部來電時，可暫時關閉響鈴聲。

此功能不適用於下列情況：① 手機置於主機充電座上時；② 當內線呼叫來電時。

	➔	
按住下箭頭1秒鐘以上。		

◆◆ 通話音量



在通話中時按下上箭頭或下箭頭，調整音量大小為小聲(0)，適中(00)，大聲(000)。

當您結束通話時，機聽筒回復到小音量。

(通話中)	➔	
按下上箭頭或下箭頭。		

◆◆ 手機搜尋 / 內線呼叫

利用內線呼叫的功能您可以搜尋手機所在的位置。

1	按下主機座上的 	2	所有已登錄的手機將響鈴1分鐘。
3	按下主機座上的 	或手機上的 	^{*1}

*1 您亦可透過按下任何一個撥號鍵 (內線呼叫、# 或 *) 來接聽電話。

來電號碼顯示

◆◆來電號碼顯示服務

來電號碼顯示功能須依據您所在地區的電信服務提供者是否有提供此服務而定。當無法顯示或無法正確顯示時，請與您的電信服務提供者聯絡。

若您將本裝置連接至不支援此服務的 PBX 或電話線路，您將無法使用此功能。

當進行內線通話時將無法顯示來電者訊息。來電者的訊息會儲存於主機의來電號碼紀錄之中。

◆◆來電號碼顯示的顯示幕

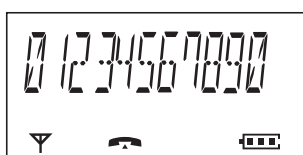

當接到來電時，顯示幕會顯示其電話號碼。

例如，接到了電話號碼為 01234567890 的來電者打來的電話。



如果您在電話簿中儲存帶姓名的電話號碼，顯示幕在接到來電時會顯示來電者的姓名。



如果來電者要求不要顯示其訊息，顯示幕會顯示 "PRIVATE"。*1

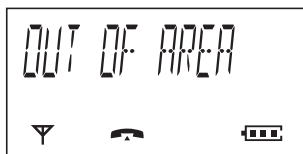

如果來電者從沒有提供來電號碼顯示服務的地方打來電話，顯示幕會顯示 "OUT OF AREA"。*2

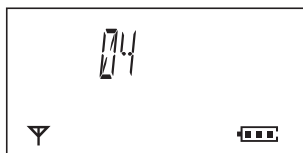

接到新的來電時，顯示幕會顯示新的來電號碼。

例如，接到了 4 個新的來電。





無線
電話

*1, *2 您所在地區的電信服務提供者須以 FSK 模式傳送訊息至您的話機

電話簿

可以在電話簿中儲存多達 20 組常用的電話號碼與英文姓名。如果您接到的來電由儲存在電話簿中的姓名下的同一個電話號碼撥出，則顯示幕會顯示來電者英文姓名。

◆◆ 儲存常用的電話號碼與英文姓名

1 	2 	3 電話號碼	4 
按下 選單 。	選擇 "NEW PHONE"。	輸入電話號碼。 (最長24個字元) *1	按下 確認 鍵。
5 姓名	6 		
輸入英文姓名。 (最長9個字元) *1	按下 確認 鍵。*2		

• 按下  可隨時結束操作。

*1 如果要修改，按下**右箭頭**或**左箭頭**以移動游標，然後透過按下**清除**鍵和 / 或輸入字元來清除字元。會從閃爍的字元的左邊開始清除或新增字元。要輸入字元，參閱下面的「字元選擇」。

*2 要繼續儲存另一組常用的電話號碼與英文姓名，重複執行從 **3** 開始的步驟。

字元選擇









按鍵	按下按鍵的次數								按鍵	按下按鍵的次數				
	1	2	3	4	5	6	7	8		1	2	3	4	5
	#	[]	*	,	-	/	1		M	N	O	6	
	A	B	C	2						P	Q	R	S	7
	D	E	F	3						T	U	V	8	
	G	H	I	4						W	X	Y	Z	9
	J	K	L	5						空白	0			

字元表

A	B	C	D	E	F	G	H	I	J	K	L	M	N	O	P	Q	R	S	T	U	V	W	X	Y
a	b	c	d	e	f	g	h	i	j	k	l	m	n	o	p	q	r	s	t	u	v	w	x	y
Z	1	2	3	4	5	6	7	8	9	*	0	#	-	/	[]	,							
z	1	2	3	4	5	6	7	8	9	*	0	#	-	/	[]	,							

電話簿

編輯常用的電話號碼與英文姓名

1		2		3		所要的電話號碼的第一個數字會閃爍。	
按下電話簿鍵。*1		搜尋/選擇所要的項目。		選擇"EDIT"。			
<電話號碼>							
4		5		或和/或	數字鍵	6	
移動游標。		按下清除鍵。*2		編輯電話號碼。*3		按下確認鍵。	
<英文姓名>							
7		8		或和/或	姓名	9	
移動游標。		按下清除鍵。*2		編輯姓名。*4		按下確認鍵。	

清除常用的電話號碼與英文姓名

1		2		3		4	
按下電話簿鍵。*1		搜尋/選擇所要的項目。		搜尋/選擇"CLEAR"。		搜尋/選擇"YES"。*5	

利用電話簿進行撥號

1		2		3	
按下電話簿鍵。*1		搜尋所要的項目。		按下通話鍵。	

- 按下  可隨時結束操作。

*1 如果電話簿中沒有項目，顯示幕會顯示 "NO ITEM"。

*2 會從閃爍的數字的左邊開始清除數字。



*3 會從閃爍的數字的左邊開始新增數字。如果您需要清除或新增多個數字，請重複執行從 4 開始的步驟。

*4 會從閃爍的數字的左邊開始新增數字。如果您需要清除或新增多個數字，請重複執行從 7 開始的步驟。

*5 要繼續清除另一組常用的電話號碼與英文姓名，請重複執行從 2 開始的步驟。

電話簿

◆◆ 在撥號前將電話號碼儲存到電話簿中

<p>1 電話號碼*1</p>	<p>2  按確認鍵儲存號碼。</p>	<p>3  按兩次確認鍵。</p>	<p>4 姓名 輸入英文姓名。*2</p>
<p>5  按下確認鍵。</p>			

• 按下  可隨時結束操作。

*1 如果要修改號碼，按下**清除**鍵。最左邊的數字會被清除，清除後即可輸入號碼。

*2 要輸入字元，參閱第 14 頁的「字元選擇」部分。

◆◆ 將重撥 / 來電者記錄中的號碼儲存到電話簿中

<p>1  按下重撥鍵。*1</p>	<p> 搜尋/選擇所要的已撥號碼。</p>
<p>或</p>	
<p> 搜尋/選擇所要的已接到號碼。*1</p>	<p>2  搜尋/選擇 "SAVE TEL NO"。*2</p>
<p>3  按下確認鍵。</p>	
<p>4  按下確認鍵。</p>	

如果您需要儲存英文姓名，請查看第14頁的「英文姓名」部分。

• 按下  可隨時結束操作。

*1 如果重撥 / 來電者記錄中沒有儲存號碼，顯示幕會顯示 "NO ITEM"。





*2 如果要修改，按下**右箭頭**或**左箭頭**以移動游標，然後透過按下**清除**鍵和 / 或輸入字元來清除字元。會從閃爍的字元的左邊開始清除或新增字元。要輸入字元，參閱第 14 頁的「字元選擇」部分。

電話簿

◆◆ 單鍵速撥

您可由電話簿中選定 9 個常用的號碼設定在鍵盤 1-9 中做為單鍵速撥。

設定電話號碼為單鍵速撥

1		2	 	3	 	4	 
	按下 電話簿鍵。*1		搜尋/選擇 所要的項目。		搜尋/選擇 "HOT KEY REG"。		搜尋/選擇所要的 撥號鍵號碼。*2
5	 						
	搜尋/選擇 "YES"。						

利用單鍵速撥進行撥號

1	按住設定為單鍵速撥的撥號鍵。	2	
			按下通話鍵。

清除單鍵速撥設定

1	按住設定為單鍵速撥的撥號鍵。	2		3		4	 
			按下右箭頭。		選擇 "CLEAR"。		搜尋/選擇 "YES"。*3

- 按下  可隨時結束操作。

*1 如果電話簿中沒有儲存號碼，顯示幕會顯示 "NO ITEM"。

*2 如果撥號鍵已設定為單鍵速撥，則號碼會閃爍。

*3 即使單鍵速撥設定已被清除，電話簿設定仍會保留。

手機功能設定

◆◆ TIME ALARM : 鬧鈴

設定之前，請完成步驟 1 至 3。

您必須在設定鬧鈴前設定時間。



按下選單。



搜尋/選擇
"SETTING HS"。



搜尋/選擇
"TIME ALARM"。

設定鬧鈴時間



搜尋/選擇
"SET TIME"。



輸入時間。
4位數
(24小時制)。



按下確認鍵。



搜尋/選擇
"OFF"、
"ONCE"或
"REPEAT DAILY"。

設定鬧鈴功能開啟 / 關閉



搜尋/選擇
"SET ALARM"。



搜尋/選擇
"OFF"、
"ONCE"或
"REPEAT DAILY"。

- 按下  可隨時結束操作。

停止鬧鈴： 鬧鈴將會響鈴三分鐘。當鬧鈴響聲時，按下任何撥號鍵或按鍵。此時鬧鈴會停止鈴響，顯示幕會回復到待機模式。

如果設定 "ONCE"(僅此一次)，鬧鈴功能會自動關閉。當通話中或是內線對講時，即使鬧鈴時間已到亦不會響鈴。

手機功能設定



◆◆ RINGER OPT : 響鈴型式

設定之前，請完成步驟 1 至 3。

- 1  按下選單。
- 2  搜尋/選擇 "SETTING HS"。
- 3  搜尋/選擇 "RINGER OPT"。

設定響鈴音量

可設定 6 種等級與靜音。

- 4  搜尋/選擇 "RINGER VOL"。
- 5  搜尋/選擇 所要的響鈴音量。

- 如果選擇 "RINGER OFF"，則會顯示 。

設定外線來電 / 內線通話 / 內線呼叫 / 鬧鈴響鈴型式

本裝置共有 20 種響鈴型式可供選擇。

- 4  搜尋/選擇 "EXT RINGER"、
"INT RINGER"、
"PAGING" 或
"ALARM"。
- 5  搜尋/選擇 所要的響鈴型式 *1。

- 按下  可隨時結束操作。
 - 接到電話時，每聲響鈴將以較低的音量響起，然後逐漸增大。
- *1 在選擇旋律響鈴型式下，若來電者在您接聽電話即立刻結束通話時，響鈴聲仍將持續 10 秒鐘。因此，在您接聽電話後，可能會聽到撥號音或聽不到聲音。

手機功能設定

◆◆ **TONE OPT** : 響音選項





您可以設定以下聲音的開啟或關閉。

按鍵音 "KEY TONE": 在您按下按鍵時會響起按鍵音，並且在操作過程中會聽到確認音和錯誤音。

來話通知音 "CALL WAITING": 當手機之間正進行內部通話中有外線來電時，會發出來話通知音。

通話範圍警告音 "RANGE ALARM": 當超出主機的通話範圍時，會發出聲響通知。

低電量警告音 "BATTERY LOW": 電池需要充電時會發出警告音。



1  按下選單。	2  搜尋/選擇 "SETTING HS"。	3  搜尋/選擇 "TONE OPT"。	4  搜尋/選擇 "KEY TONE"、 "CALL WAITING"、 "RANGE ALARM"或 "BATTERY LOW"。
5  搜尋/選擇 "ON"或"OFF"。			

- 按下  可隨時結束操作。

◆◆ **DISPLAY OPT** : 顯示幕功能

1  按下選單。	2  搜尋/選擇 "SETTING HS"。	3  搜尋/選擇 "DISPLAY OPT"。
---	--	---

設定待機模式顯示

4  搜尋/選擇 "STANDBY MODE"。	5  搜尋/選擇 "CLOCK"、*1 "OFF"、 "BS NO"(主機編號)或 "HS NO"(手機編號)。
--	---

- 按下  可隨時結束操作。

*1 只有先設定好時間時，才會顯示時間。接到新的來電時，顯示幕會顯示新的來電號碼。

手機功能設定

設定之前，請完成步驟 1 至 3。

- 1  按下選單。
 2   搜尋/選擇
 "SETTING HS"。
 3   搜尋/選擇
 "DISPLAY OPT"。

設定通話模式顯示

- 4   搜尋/選擇
 "TALK MODE"。
 5   搜尋/選擇
 "TALK TIME"(通話的時間長度)或
 "PHONE NO"(電話號碼)。

選擇顯示語言

- 4   搜尋/選擇
 "LANGUAGE"。
 5   搜尋/選擇
 所要的語言。*1

- 按下  可隨時結束操作。
- *1 您可以選擇 10 種語言之一。如果設定了您不懂的語言，請將手機重新設定為其初始設定。
 按下選單▶下箭頭▶右箭頭▶上箭頭▶右箭頭▶4 位數手機 PIN 碼▶上箭頭▶確認
 所有手機設定均將重新設定為其初始設定(第 28 頁)。已儲存的電話簿資料仍存在。



CALL OPT : 撥號功能

- 1  按下選單。
 2   搜尋/選擇
 "SETTING HS"。
 3   搜尋/選擇
 "CALL OPT"。

撥號限制開啟 / 關閉

當開啟此功能時，只能撥打緊急電話與內線對講。

- 4   搜尋/選擇
 "CALL BAR"。
 5 4位數的手機PIN碼*1
 6   搜尋/選擇
 "ON"或"OFF"。*2

- 按下  可隨時結束操作。
- *1 預設值是 0000。
 *2 如果選擇 "ON"，則會顯示 。



手機功能設定

設定之前，請完成步驟 1 至 3。

- 1  按下選單。
- 2  搜尋/選擇
"SETTING HS"。
- 3  搜尋/選擇
"CALL OPT"。

設定熱線直撥號碼

當設定熱線直撥號碼與開啟熱線直撥的功能後，當按下**通話**鍵只能撥打所設定的熱線直撥號碼與接聽內線通話。

- 4  搜尋/選擇
"DIRECT NO"。
- 5 電話號碼 輸入熱線直撥號碼。
(最長24個字元)
- 6  按3次**確認**鍵。*1

設定熱線直撥功能開啟 / 關閉

- 4  搜尋/選擇
"SET DIRECT"。
- 5  搜尋/選擇
"ON"或"OFF"。*1

- 按下  可隨時結束操作。

*1 如果選擇 "ON"，則會顯示 。

◆◆ OTHER OPT : 其他功能

- 1  按下選單。
- 2  搜尋/選擇
"SETTING HS"。
- 3  搜尋/選擇
"OTHER OPT"。

更改手機 PIN 碼

預設值是 0000。一旦您設定了手機 PIN 碼，就不能確認它。建議您將密碼紀錄下來以防遺忘。若您忘了所設定的 PIN 碼的話，請與最近的 Panasonic 客戶服務中心聯絡。

- 4  搜尋/選擇
"HSPIN CHANGE"。
- 5 先前的4位數手機PIN碼
- 6 新的4位數手機PIN碼 7 新的4位數手機PIN碼再次要求驗證

- 按下  可隨時結束操作。

手機功能設定

◆◆ 鍵盤上鎖

您可設定手機的鍵盤上鎖，當手機的鍵盤鎖功能設定時，所有的按鍵皆無法動作。只有在接聽來電時才可動作。如果關閉手機，則會取消鍵盤鎖。

當鍵盤鎖功能開啟時，在取消鍵盤鎖之前不能撥打緊急電話。

鍵盤鎖功能開啟



按住**確認**鍵2秒鐘以上。

鍵盤鎖功能關閉



按住**確認**鍵2秒鐘以上。

- 顯示  並鎖定所有撥號鍵。

◆◆ 瞬切功能

RECALL 用於存取特殊的電話服務。聯絡您的電信業務提供業者以了解詳情。若您將本裝置安裝在 PBX 交換機系統之下時，按下 **RECALL** 可以運用某部分 PBX 系統的功能，像是轉接外線電話至其他分機。

◆◆ 臨時切換複頻 (TONE) 撥號模式 (適用於撥盤式電話或脈衝式 (PULSE) 撥號系統的使用者)

撥號模式切換為複頻。您可以輸入要求複頻撥號的撥號號碼，如電子銀行服務。

輸入撥號號碼前。



按下**星**號鍵。

- 當您結束通話時，模式將會轉為脈衝式。

◆◆ 撥號暫停 (用於 PBX 系統與長途通話服務的使用者)

當連接 PBX 交換機系統或是長途通話服務時，建議您輸入暫停功能鍵以延遲撥號的時間。例如要抓取總機系統的外線碼 9 時，先按 9 抓取外線後，再按一次暫停鍵。

1 

2 

3 電話號碼

4 

按下**重撥**鍵。*1





按下**通話**鍵。

- 在重撥電話或是利用已儲存的電話號碼撥打電話時，輸入暫停鍵可防止電話誤撥。
- 按一次**重撥**鍵可延遲撥號的時間。若要增長延遲撥號的時間時，可多按幾次**重撥**鍵。



*1 LCD 上會顯示 .

主機功能設定



設定之前，請完成步驟 1 至 4。

- 1  2   "INPUT CODE" 3  4 4位數的主機PIN碼*1
按下選單。 搜尋/選擇 "SETTING BS"。

響鈴模式選擇 設定所有手機模式



- 5  6 
(所有手機)模式。 按下確認鍵。

設定選定手機模式

- 5  6 手機編號*2 7 
(選定手機)模式。 按下要登錄的手機編號。 按下確認鍵。

設定先指定後所有手機模式

指定的手機在設定鈴聲數內先響鈴
後若無人接聽，則所有的手機會開始同時響鈴。

- 5  6 手機編號*2 7 
(先指定後所有手機)模式。 按下要登錄的手機編號。 按下右箭頭。
- 8 響鈴次數*3 9 
選擇響鈴次數 按下確認鍵。
(最多6次響鈴)。

- 按下  可隨時結束操作。
- 預設值以深黑色表示。
- *1 預設值是 0000。
- *2 被指定的手機編號會閃爍。
- *3 按下撥號鍵 1 至 6，以輸入鈴聲數。

主機功能設定

設定之前，請完成步驟 1 至 2。

- 1  2  → "INPUT CODE"
 按下選單。 搜尋/選擇
 "SETTING BS"。





更改主機 PIN 碼

預設值是 0000。一旦您設定了主機 PIN 碼，就不能確認它。建議您將密碼紀錄下來以防遺忘。若您忘了所設定的 PIN 碼的話，請與我們的 Panasonic 客戶服務中心聯繫。



- 3  4 先前的4位數主機PIN碼 5 新的4位數主機PIN碼
 6 新的4位數主機PIN碼再次要求驗證

限制撥號

可指定部分手機限制無法撥打部分號碼。設定限撥最多 10 組號碼，每組最多 8 位數。

- 3  4 4位數的主機PIN碼*1 5 手機編號 6  按下右箭頭。
 選擇欲指定限撥的手機。*2
- 7 電話號碼 8  按下右箭頭。 9  按下關閉。
 輸入欲指定限撥的電話號碼。(最多8位數) 或
 若要繼續輸入下個限撥號碼時，請重複執行步驟7和8。(最多10個號碼)

取消指定限制撥號手機

- 3  4 4位數的主機PIN碼*1 5 手機編號 6  按下右箭頭。 7  按下關閉。
 選擇欲指定限撥的手機。*3



- 按下  可隨時結束操作。
- *1 預設值是 0000。
- *2 被指定的手機編號會閃爍。
- *3 被指定的手機將停止閃爍。



主機功能設定

設定之前，請完成步驟 1 至 2。

- 1  2  → "INPUT CODE"
 按下選單。 搜尋/選擇
 "SETTING BS"。

取消撥號限制號碼

3  4 4位數的主機PIN碼*1 5  按下右箭頭不斷重複，直至顯示所要的限撥號碼。 6  按下清除鍵。

7  按下右箭頭。 8 <結束> 或 <繼續> 重複執行步驟5至7。  按下關閉。

撥號模式設定 (複頻 / 脈衝)

您可以依照您所使用的電信業者系統設定複頻式撥號 (TONE) 或者脈衝式撥號 (PULSE)。

3  4 4位數的主機PIN碼*1 5  6  7  按下確認鍵。

① 複頻式
或
② 脈衝式

瞬切時間設定

依據您所連接的 PBX 交換機系統需求，設定瞬切時間的長短。

3  4 4位數的主機PIN碼*1 5  6  7  8  按下確認鍵。

① 100msec
或
② 600msec
或
③ 300msec

• 按下  可隨時結束操作。

• 預設值以深黑色表示。



*1 預設值是 0000。

主機功能設定

暫停時間

依據您的電話總機系統需求，可設定暫停時間 3 秒或 5 秒。

1  2  → "INPUT CODE"
按下選單。 搜尋/選擇
"SETTING BS"。





3  4 4位數的
主機PIN碼*1 5  6  3秒
或
 5秒 7  按下確認鍵。

- 按下  可隨時結束操作。
 - 預設值以深黑色表示。
- *1 預設值是 0000。

出廠預設值

◆◆ **RESET HS** : 重新設定手機功能

您可以將手機的所有設定重新設定為出廠預設值。

1		2		3		4 4位數的手機PIN碼*1
	按下選單。		搜尋/選擇		搜尋/選擇	
			"SETTING HS"。		"RESET HS"。	
5						
	搜尋/選擇					
	"YES"或"NO"。					

- 按下  可隨時結束操作。

*1 預設值是 0000。





手機功能出廠預設值一覽表

功能	出廠預設值
鬧鈴模式	OFF 關閉
鬧鈴時間	清除
手機響鈴音量	6
手機外線來電響鈴型式	1
手機內線通話響鈴型式	1
手機內線呼叫響鈴型式	1
手機鬧鈴通知響鈴型式	1
按鍵確認音	ON 開啟
來話插撥通知音	ON 開啟
通話範圍警告音	OFF 關閉
低電量警告音	ON 開啟
待機模式顯示	時間
通話模式顯示	通話時間
顯示語言	英文
限制撥號模式	OFF 關閉
熱線直撥模式	OFF 關閉
熱線直撥號碼	清除
4 位數手機 PIN 碼	0000
自動通話	OFF 關閉
連接主機	自動連接
重撥記錄	清除

出廠預設值

◆◆重新設定主機功能設定

若重新設定主機座，將清除來電號碼紀錄。

1		2		▶ "INPUT CODE"	3	
	按下 選單 。		搜尋/選擇			
			"SETTING BS"。			
4	4位數的主機PIN碼*1		5			
				按下 確認鍵 。		

- 按下  可隨時結束操作。

*1 預設值是 0000。

主機功能出廠預設值一覽表

功能	出廠預設值
響鈴模式	所有手機
響鈴次數	3
瞬切時間	600 msec
暫停時間	3 秒
限制撥號手機	清除
限制撥號號碼	清除
4 位數的主機 PIN 碼	0000
撥號模式	複頻

無線電話

多台手機的使用者操作

◆◆ REGISTRATION: 手機登錄至主機





手機登錄

本裝置內附的手機已預設登錄至主機上。當使用擴充手機時，應該將擴充手機登錄至主機上。本裝置的擴充手機型號為 **KX-A142TW**。每一個主機可擴充使用 6 台的手機。使用多台的手機，您可使用三方通話與內線呼叫及內線對講的功能。

手機必須在 1 分鐘內完成登錄，若超過 1 分鐘，按下  後再依步驟重新登錄。

在初次使用前，請先將可選的手機電池充電約 7 個小時。

- 1  按下選單。
- 2  搜尋/選擇
"SETTING HS"。
- 3  搜尋/選擇
"REGISTRATION"。
- ▶ "REGISTER HS"

- 4  按下右箭頭。
- 5 按住主機座上的  約 5 秒鐘，直至綠色指示燈閃爍。
• 若所有登錄的手機開始響鈴（呼叫），請按下  以停止呼叫，然後再依步驟重新登錄。
- 6  搜尋/選擇可將手機登錄至的主機編號。
- 7 顯示 "BS PIN" 後出現 4 位數的主機 PIN 碼。*1
- 8  按下確認鍵。▶ 當手機登錄成功時，會發出確認音，並且 "▽" 符號亮起。

- 按下  可隨時結束操作。

*1 預設值是 0000。

KX-A142TW 手機：您可以參見擴充專用手機 KX-A142TW 手機機體上的接聽系統功能的說明，但 KX-TCD410TW 不具備接聽系統功能。因此，即使 KX-A142TW 手機已登錄到 KX-TCD410TW，接聽系統也不起作用。





多台手機的使用者操作

設定之前，請完成步驟 1 至 3。

- 1  按下選單。
- 2  搜尋/選擇 "SETTING HS"。
- 3  搜尋/選擇 "REGISTRATION"。





取消登錄主機

您可以取消您的手機登錄至的任何主機。

- 4  搜尋/選擇 "CANCEL BS"。
- 5 4位數的手機PIN碼*1
- 6  搜尋/選擇要取消的主機編號。*2
- 7  按下右箭頭。
- 8  搜尋/選擇 "YES" 或 "NO"。

取消手機的登錄

每一台的手機可取消自身的登錄外，也可取消其他手機的登錄。

- 1  按下選單。
- 2  搜尋/選擇 "SETTING BS"。
- 3  "INPUT CODE"
- 4 4位數的主機PIN碼*1
- 5 手機編號
選擇欲取消登錄的手機。*3
- 6  嗶聲響起時按下確認鍵。





- 按下  可隨時結束操作。
- *1 預設值是 0000。
- *2 被指定的主機編號會閃爍。
- *3 被指定的手機編號會閃爍。

多台手機的使用者操作

◆◆ SELECT BS : 選擇通話用的主機

當設定為自動搜尋時，當您遠離現有通話用主機時將會自動搜尋並連接鄰近已登錄的主機做為新的通話用的主機。

每台手機只可同時連接使用一台主機做為通話用的主機。即使附近與已登錄的主機通訊範圍重疊，手機將不會任意切換通話用的主機編號。手機只能撥打與接收經由所指定的通話主機處理的電話。

1		2		3		4	
按下選單。		搜尋/選擇 "SETTING HS"。		搜尋/選擇 "SELECT BS"。		搜尋/選擇 "AUTO"或指定的 主機編號。	

- 按下  可隨時結束操作。

使用多台主機：每一台的手機可登錄於不同的四台主機。每一個主機可視為一個基地台。如果每一台不同的主機都連接相同的電話回線的話，如圖所示，兩台不同主機（基地台）的通訊範圍會重疊。您可藉由指定使用某台主機（基地台）來擴大通訊範圍。若主機選擇功能設定為 AUTO（自動）時，當手機在待機模式下若超出第一台主機的通訊範圍時將自動切換至第二台主機。無法在主機之間轉接來電（只能在連接至同一台主機的兩台手機之間轉接）。

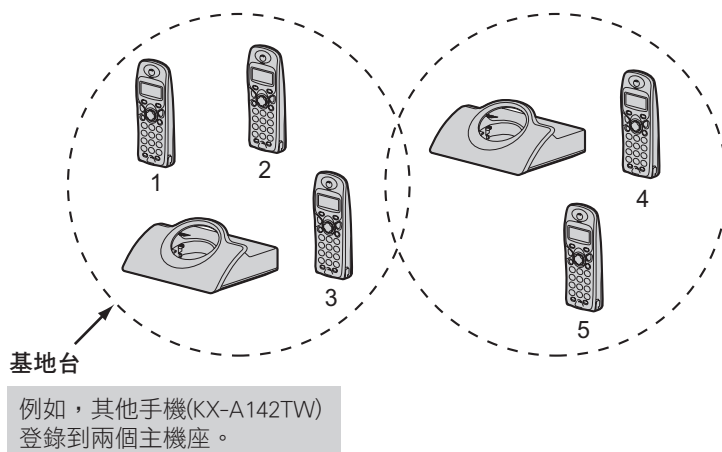

注意：當手機在兩台通話用主機（基地台）切換使用時，通話將會被中斷。

內線呼叫與通話

手機間的內線呼叫與通話

您可進行雙向的內線呼叫與通話。

例如當手機編號 1 呼叫手機編號 2。要結束通話，按下 。

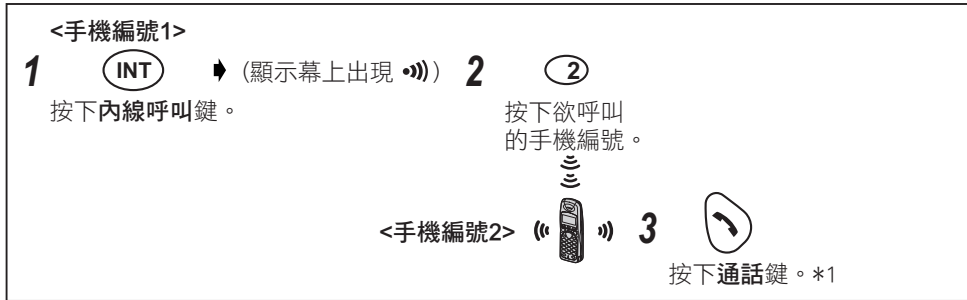



- 唯有連接使用相同的通話用主機的手機之間才可進行內線呼叫與對講。

轉接來電至另一台手機

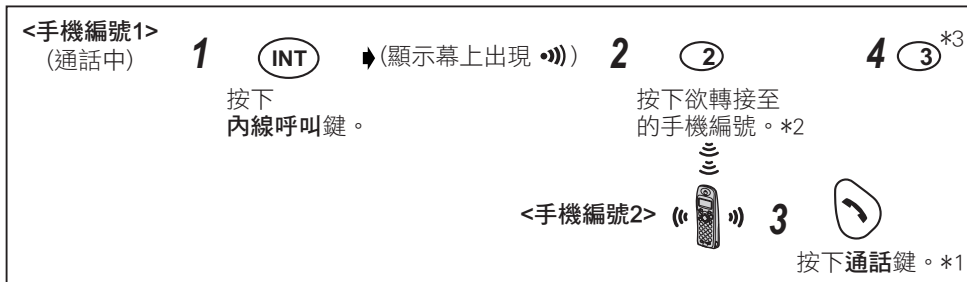
利用內線呼叫可以將外線來電轉接至使用相同的通話用主機的另一台手機。例如：手機編號 1 轉接外線來電至手機編號 2。要結束通話，按下 。



- *1 您亦可按下任何一個撥號鍵 (**內線呼叫**、**#** 或 *****)。
- *2 如果您在按下欲轉接至的手機編號後按 ，則無需與另一台手機通話即可將來電轉接至該手機。
若轉接出去的外線來電在 30 秒內無人應答時，手機編號 1 將會再次響鈴通知。
- *3 當手機編號 2 接聽轉接的來電時，按下  以完成來電轉接，或按下撥號鍵 3 以形成三方會談通話。

常見問題排除

若您覺得使用本裝置有任何問題或故障時，請先將本裝置拆離電話線路。將您認為在使用上沒問題的電話機連接至該線路，若您所認為的問題與故障仍舊存在的話，可能是您的電信服務網路出了某些問題，請與您的電信服務提供者聯繫。

將您認為在使用上沒問題的電話機連接至該線路後，若您所認為的問題與故障消失沒發生的話，可以推論可能是本裝置發生了某些問題。

若依下列的問題排除方法檢測設定後仍無法解決問題與故障的話，請與您購買本話機的 Panasonic 經銷商聯絡。

問題現象	可能的成因	排除方法
手機的顯示幕無顯示	<ul style="list-style-type: none"> • 手機的電源尚未開啟 	<ul style="list-style-type: none"> • 開啟手機的電源 (p.9)
手機的電源無法開啟	<ul style="list-style-type: none"> • 尚未安裝電池或安裝方式錯誤 • 電池沒電或尚未充電 	<ul style="list-style-type: none"> • 安裝電池或檢視電池是否安裝正確 (p.4) • 將手機至於主機上進行充電，並將主機連接上電源 (完全充電需時約7個小時)
電池圖示在充電時無顯示。	<ul style="list-style-type: none"> • 充電接點髒污影響充電 • 主機並未連接電源 	<ul style="list-style-type: none"> • 清潔手機 / 主機的充電接點後，再重新進行充電 • 將主機連接交流變壓器，並將交流變壓器接上電源插座
▽ 圖示會閃爍。	<ul style="list-style-type: none"> • 手機尚未登錄至主機 • 手機已遠離主機的通訊範圍 • 主機未通電 	<ul style="list-style-type: none"> • 將手機登錄至主機 • 將手機移靠近主機 • 將主機連接交流變壓器，並將交流變壓器接上電源插座
按下  ，聽到忙線音	<ul style="list-style-type: none"> • 手機已遠離主機的通訊範圍 • 其他的手機正在進行通話 	<ul style="list-style-type: none"> • 將手機移靠近主機 • 待其他手機結束通話
無撥號音	<ul style="list-style-type: none"> • 電話回線沒有連接 	<ul style="list-style-type: none"> • 將電話回線接上本裝置與公眾網路
無法撥打電話	<ul style="list-style-type: none"> • 已設定限制撥號 • 該電話號碼被限制撥號 • 鍵盤鎖已開啟 	<ul style="list-style-type: none"> • 關閉限制撥號功能 • 將該電話號碼自限制撥號名單中移除 • 關閉鍵盤鎖功能
手機無法響鈴	<ul style="list-style-type: none"> • 手機的響鈴聲已被關閉 	<ul style="list-style-type: none"> • 將手機的響鈴聲大小設定為等級 1-6 級中的任一級 (參照手機功能設定的說明)

常見問題排除

問題現象	可能的成因	排除方法
無法重撥先前的電話號碼 來電號碼無法顯示	<ul style="list-style-type: none"> 電話號碼超過 24 位數 雙方線路的任一方無此服務 對方限制發話顯示 	<ul style="list-style-type: none"> 手動輸入電話號碼後重撥 電信服務提供者必須有提供來電號碼顯示服務
 圖示閃爍	<ul style="list-style-type: none"> 電池快沒電了 	<ul style="list-style-type: none"> 進行充電
手機無法登錄至主機	<ul style="list-style-type: none"> 已超過每台主機可登錄的手機數目。 已超過每台手機可登錄的主機數目。 輸入的 PIN 碼錯誤 (預設值為 0000) 附近有電磁波的干擾 	<ul style="list-style-type: none"> 取消其他已登錄但不需要的擴充手機 取消其他已登錄但不需要的主機 若忘記您新設定的 PIN 碼的話,請與 Panasonic 客戶服務中心聯絡 將手機 / 主機遠離電磁波干擾源 (如電視、收音機)

技術規格資訊

技術規格

標準：	DECT=(Digital Enhanced Cordless Telecommunications) GAP=(Generic Access Profile)
頻道：	120 雙工頻道
頻率：	1.88 GHz to 1.9 GHz
雙工處理：	TDMA (Time Division Multiple Access)
頻寬：	1728 kHz
位元速率：	1152 kbit/s
模組：	GFSK
RF 傳送功率：	約 250 mW
聲音編碼：	ADPCM 32 kbit/s
電力來源：	交流變壓器 110 V, 60 Hz
消耗電力 (主機):	5 VA
動作環境：	5 - 40° C, 20 - 80 % 相對溼度
主機尺寸：	約 (58 mm x 128 mm x 105 mm) x 170 g
手機尺寸：	約 (143 mm x 48 mm x 32 mm) x 120 g

- 本說明書所記載之內容與規格若有更動將不另行通知。
- 本說明中所使用的圖示可能會與實物有些差異

索引

- 三畫**
 三方會談通話..... 33
- 四畫**
 內線呼叫與通話..... 33
 手機
 PIN..... 22
 內線呼叫..... 12
 出廠預設值..... 28
 重新設定..... 28
 搜尋..... 12
 登錄..... 30
 顯示幕..... 7
 響鈴..... 19
- 五畫**
 主機
 PIN..... 25
 出廠預設值..... 29
 重新設定..... 29
 選擇..... 32
- 六畫**
 回叫..... 23
 自動通話..... 12
 技術規格..... 35
 交流電源變壓器..... 2, 4
 安裝與接線..... 4
- 七畫**
 低電量警告音..... 20
- 八畫**
 取消手機的登錄..... 31
 取消登錄主機..... 31
 來電
 重撥..... 10
 接聽..... 9
 終止..... 9
 撥打..... 9, 10, 11
 來電號碼記錄
 回撥..... 11
 清除..... 11
 儲存..... 16
 編輯..... 11
 按鍵
 複頻..... 20
 鎖..... 23
- 九畫**
 限制撥號..... 25
 取消指定限制撥號手機..... 25
 取消撥號限制號碼..... 26
- 十畫**
 配件..... 2
 時間 / 日期..... 9
- 十一畫**
 通話音量..... 12
 通話範圍警告音..... 20
 接聽電話..... 12
- 十二畫**
 開啟 / 關閉電源..... 9
- 十三畫**
 電池
 充電..... 5
 安裝..... 4
 效能..... 5
 警告..... 3
 電話簿
 單鍵速撥..... 17
 儲存..... 14
- 十五畫**
 鬧鈴..... 18
 熱線直撥號碼..... 22
 撥打電話
 利用電話簿..... 15
 回撥..... 11
 重撥..... 10
 撥號模式設定..... 26
 撥號暫停..... 23
- 十六畫**
 壁掛安裝..... 8
- 十八畫**
 瞬切時間設定..... 26
 臨時切換複頻..... 23
- 二十一畫**
 響音選項..... 20
 響鈴型式..... 19
 響鈴音量..... 19
- 二十三畫**
 顯示幕
 待機模式..... 20
 通話模式..... 21

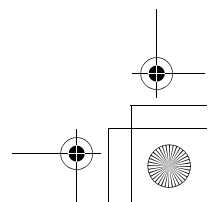
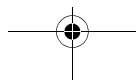
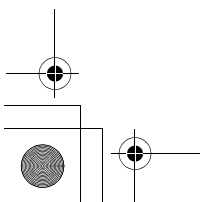
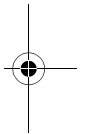
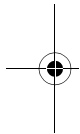
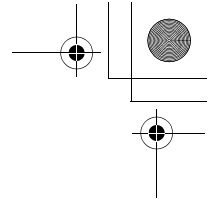
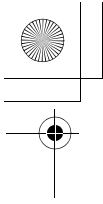

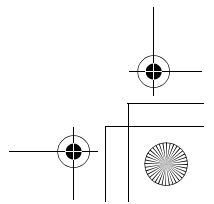
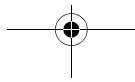
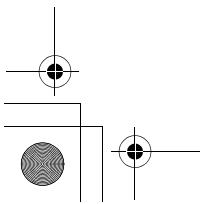
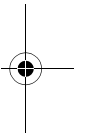
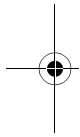
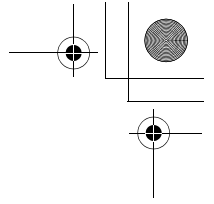
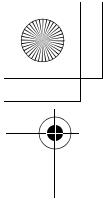

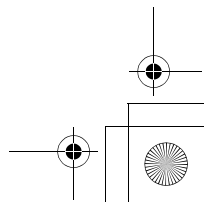
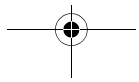
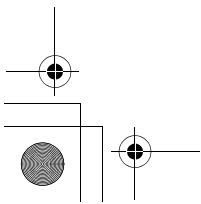
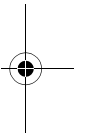
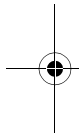
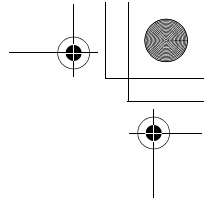
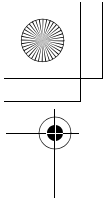

感謝您購買 Panasonic 數位式無線電話

出廠序號：

購買日期：

(標示於主機底部)

經銷商名稱與地址：

敬請保留原始收據以協助按照保固進行維修。

注意！

1. 本說明書所記載之所有內容與功能規格本公司有權更動，日後若有更動將不另行通知。
2. 本說明書所記載之所有內容與功能規格將以實物為準。

Panasonic

松下資訊科技股份有限公司

Panasonic Systems Sales Taiwan Co.,Ltd.

台北市信義區信義路五段二號五樓

TEL:(02)2725-9100

台中營業所 (04)2376-7870

台南事務所 (06)274-3465

高雄營業所 (07)237-0399

網址：<http://www.psst.com.tw>

版權：

本手冊的版權屬於松下資訊科技股份有限公司 (PSST)。

在版權法的保護下，未經 PSST 書面同意許可，本手

冊不可用任何形式進行全部或部份之複製。

印製日期：2003.04

製造商

松下通信系統設備株式會社

1-62, 4-chome, Minoshima, Hakata-ku, Fukuoka 812-8531, Japan

PQQX13519ZA D0403RY0