

能源效率  
第 1 級

## 使用說明書 電冰箱 (家庭用)

機種名 **NR-D615XGS**  
**NR-C615XGS**  
**NR-D505XGS**  
**NR-C505XGS**

### 目錄

< 起始頁號 >

安全注意事項 (請務必遵守) .....	2	使用之前
使用前的準備 .....	4	

各部位名稱及數量・規格 .....	6	使用方法
食物存放要訣 .....	8	
機能說明 .....	9	
使用要領 .....	12	
Panasonic IoT 智慧健康家電 .....	17	
使用注意事項 .....	20	
清潔要領 .....	21	
省電的方法 .....	24	遇到困難時
特別注意事項 .....	24	

遇到下列問題時 .....	25	遇到困難時
故障排除 .....	27	
長期使用製品之點檢確認 .....	28	
商品註冊 .....	28	
廢電器處理方法 .....	29	
限用物質含量宣告表 .....	29	
售後服務據點一覽表 .....	封底	

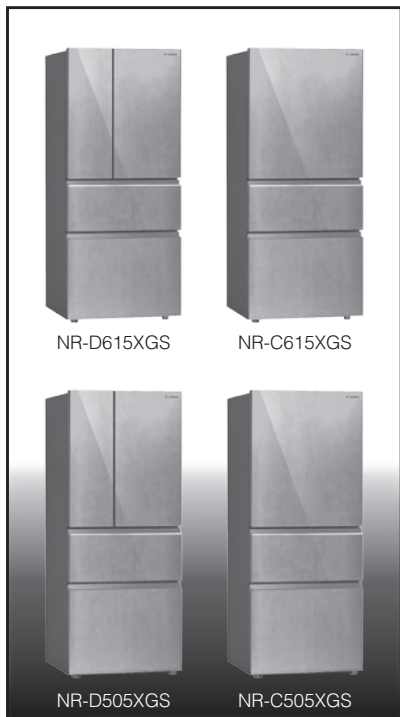

本電器用於家庭或類似場所，如下列所示。

- 商店、辦公室及其他工作環境之員工廚房區域。
- 農莊及旅館、汽車旅館及其他居住型環境。
- 民宿型態之環境。
- 餐飲及類似的非零售應用。

正確的使用將幫助您更省電

另附保證書

在此誠摯地感謝您購買本公司電冰箱。

- ・請於使用前詳細參閱本說明書，正確、安全使用並妥善保存。
- ・使用前請務必閱讀“安全注意事項”P2~P4。
- ・為確保您的權益，務必請經銷商於保證書上記入購買日期，經銷商名稱等。

T1024-0



AK-162500

Printed in Taiwan

# 安全注意事項

請務必遵守

為了防止給使用者和他人造成意外的危害和財產的損壞，請務必遵守下述事項。

■對於無視表示內容而採取了錯誤的使用方法所可能會造成的危害及損壞程度，將以下列標誌進行區分和說明：



## 警告

此標誌的意思指“有造成死亡或重傷等的可能”。



## 注意

此標誌的意思指“有造成負傷或商品周圍財產損害的可能”。

■對於須遵守的內容種類，將以下列圖形符號來區分和說明（下列僅為圖形符號的舉例而已）：



此類圖形符號的意思指：不能進行的“禁止”。



此類圖形符號的意思指：必須實行的“強制”。



## 警告

### 緊急處理方法

•異常或故障時，請立即停止使用冰箱，並拔掉電源插頭。（否則可能發生冒煙、起火、觸電）



•請勿讓電源插頭或電源破損。  
例如：損傷、擅自修接、接近高溫、勉強彎曲、扭轉、強拉、放置重物及捆束。

→若需維修插頭或電線，請聯絡本公司的服務人員  
•若在異常狀態下繼續運轉，會因發熱等情形，造成火災及觸電的發生。

異常、故障範例：

- ⊙電源電線、插頭異常發熱
- ⊙發出焦味
- ⊙電源電線上有嚴重傷痕或變形
- ⊙會引起麻麻的觸電感

•請速與本公司服務站聯絡檢修事宜。  
•電源線損壞時，需由本公司服務人員進行更換以避免危險。

•為了防止萬一發生觸電，請務必實施接地。



在濕氣高的場所使用時，請利用冰箱後方所附的專用接地線確實實施接地或安裝漏電斷路器，若無法實施接地，請聯絡您購買冰箱的經銷商進行安裝。（本製品價格不含接地工事費用）

※注意：不可接於自來水管、瓦斯管、電話線、避雷針。

•請勿使用110 V以外的插座。

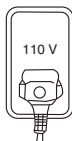

請單獨使用交流 110 V，額定 15 A 以上的插座，以免發生火災、觸電的危險。

•請勿使用多頭插座或延長線。

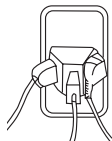

以免發生火災的危險。

•電源線避免壓傷或觸及高溫部。



不做有損壞電源插頭和電線的事，避免電源線損傷造成漏電或發生火災。

# 安全注意事項

請務必遵守

## 警告

### • 揮發性物品禁止存放。



有揮發性之物品如汽油、酒精、甲苯接著劑等有著火爆炸之危險，請勿放入庫內。

### • 請勿保存藥品或化學試劑。



此為家庭用冰箱，需精密溫度控制管理之物品請勿放入。

### • 請勿攀吊於冰箱上。

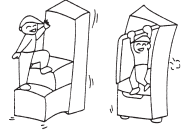

請勿攀立於冰箱上，以免冰箱傾倒或庫內食品掉落發生危險，尤其小孩，請特別注意。

### • 冰箱頂面請勿放置物品或有水容器。

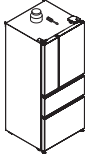

冰箱運轉時會產生震動而導致冰箱頂面物品掉落，避免水滲入有電的零部件，使絕緣損壞造成火災或觸電可能。

### • 勿將水潑入冰箱箱體。

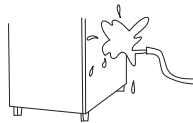

特別是冰箱背面下方機械室內，以免造成短路或觸電甚至火災或其他危險。

### • 天然氣、瓦斯漏氣時，請勿將插頭拔除，並開窗保持通風。

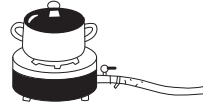

以免產生火花而引起爆炸的危險。



- 嚴禁自行將電冰箱分解、修理或改造。(否則可能發生觸電、起火、爆炸)
- 勿安裝在有積水的場所。(以免造成火災或觸電的可能。)
- 勿擅自打開背面蓋。
- 勿有水附著於本體和庫內。
- 勿使用潮濕的手插拔電源插頭。
- 勿使用受損的電線或插入插座時鬆脫的電源插頭。
- 勿儲存爆炸性物質，如含有可燃性推進氣體的噴霧罐在該電器中。
- 勿對玻璃製的門施以撞擊。(玻璃可能會破裂，導致受傷) 產生裂痕或缺損時，請勿碰觸玻璃，立刻聯絡本公司的服務站人員。
- 切勿將手指、插針、金屬物等異物，伸入“nanoe™X”噴出口(蔬果室頂板表面)。(以防觸電或受傷)
- 請勿將手伸入製冰盒上面的機械部分。
- 製冰沒有停止前，不得卸下製冰盒。
- 切勿在自動門、火災警報器等自動控制設備附件使用。
- 不可在醫院等禁止使用無線機器的場所設置或使用。(本製品的電波可能影響醫療機器，導致誤動作事故)
- 警告：電器外殼或嵌入構造的通氣孔須保持暢通。
- 警告：不得破壞冷媒迴路。
- 警告：除了製造商建議的方法外，不得使用機械工具或其他工具來加速除霜的過程。
- 警告：除了製造商所建議的電器外，不得在食物儲藏室內使用其他的電器。



- 本電器不預期供生理、感知、心智能力、經驗或知識不足之使用者(包含孩童)使用，除非在對其負有安全責任的人員之監護或指導下安全使用。
- 孩童應受監護，以確保孩童不嬉玩電器。
- 警告：僅限加入飲用水。
- 電冰箱移動時，請務必拔掉電源插頭(不可以只拉電線，必須確實握住插頭再拔出)，移置定位後再接上電源。
- 由於使用可燃性冷媒，因此當冷卻迴路(配管)、電源線受損時，請先開窗通風後，請聯絡本公司的服務人員。(否則可能發生觸電、起火、爆炸。)
- 若電冰箱損壞時，必須聯絡本公司的服務人員前往處理，以避免危險。
- 清潔電冰箱時，請把電源插頭拔掉，以免觸電發生危險。
- 電線朝下，電源插頭確實插入插座。
- 請定期擦拭電源插頭上的灰塵。
- 電冰箱放置之場所需保持通風良好。
- 電冰箱在搬運時，避免高空吊掛作業，以免電冰箱或零組件掉落發生。
- 電冰箱背面跟牆壁預留電源插頭的空間，不可壓傷電源插頭。
- 為了防範地震，應採取防止電冰箱傾倒的措施。
- 使用多年之電器，應主動聯繫本公司的服務人員進行檢修及保養，以提高商品使用的安全性。

## ⚠ 注意

- 沾濕的手請勿碰觸冷凍室之食品及容器。

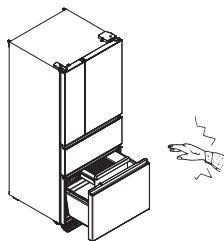

請勿用潮濕的手碰觸冷凍中的食物、容器（尤其是金屬製）、鋁盤（P.6）。（否則會有凍傷的危險）

- 請勿觸碰壓縮機及銅管。

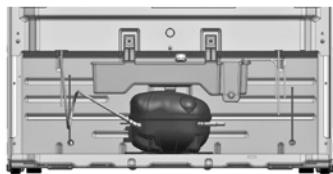

壓縮機及銅管處為高溫部位，請勿觸碰，避免高溫燙傷。

- 請勿將手伸入夾縫中。

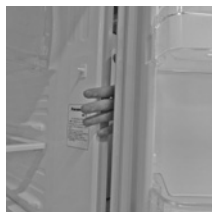

冰箱門開啓時，請勿將手伸入夾縫中，以免手指夾傷。

- 請勿將腳伸入夾縫中。

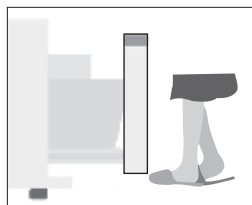

拉出下層抽屜時，請勿將腳伸入夾縫中，以免腳指夾傷。

### 儲存食物時



- 請勿將有異味或者變色食物放入冰箱。（因腐敗有可能成為病原）
- 請勿放入除臭器等電器。（以免觸電而引起火災及有爆炸的可能）
- 請勿對冷藏室玻璃層架施加強力撞擊。（否則可能造成碎裂，受傷）
- 請勿讓食物超出冷藏室玻璃層架。（以免開門時，食物掉落而受傷）

## 使用前的準備

### 1 電冰箱應放置的場所

#### 遠離熱源、濕度高的地方

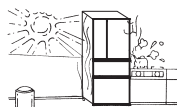

冰箱避免直接接受日光照射，或鄰近發熱的器具。（如瓦斯爐、殺蟲劑、可燃性噴霧器等）

#### 通風要良好

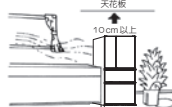

冰箱頂面請勿放置物品，並距離天花板10cm以上，左右兩側及背部距離留2cm以上空間，可使散熱情形更佳。

#### 靠牆的情況下（俯視圖）

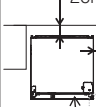

2cm 以上  
和牆壁之間的縫隙距離 3cm 以上

未達上述的情況下，門無法開啓 90 度以上，可能無法卸下玻璃架。

# 使用前的準備

## 2 電冰箱的安裝、固定

新品安置定位後，請先調整冰箱的水平位置

- (1) 確認後方 [ 左 / 右 ] 是否穩固，若有不平晃動，騰空處請墊高至穩固。
  - (2) 調高右前腳—將冰箱稍往後傾，至輪子騰空約半公分。
    - 調整方法：以一字螺絲起子插入調整腳之縫隙中，依順時針方向旋轉，調整腳即會往下移動。
  - (3) 最後調整左側調整腳至接觸地面即可。
- ※ 過度調高左腳將會造成箱體變形及箱門歪斜。
- 冰箱箱門若曾經拆卸過，重新組裝後請確認箱門及箱體之平行度，若箱門傾斜可能造成冷氣外洩。
  - 門棚食品放置過重，可能造成箱體傾斜及門棚碰觸箱體。
- (4) 冰箱設置時，不可在積水的地方安裝。(以免造成火災或觸電的可能)
  - (5) 為了防範地震，應採取防止冰箱傾倒的措施。
  - (6) 應放置於平坦堅固的平面上。若安置在地毯、軟質塑膠製的地板上，可能會造成地板變形、變色，所以請先在電冰箱下面鋪上堅固的板。
  - (7) 請將電冰箱放置在遠離其它裝置的地方，以防止噪音干擾及避免電視與其它裝置的畫面顯示錯誤。

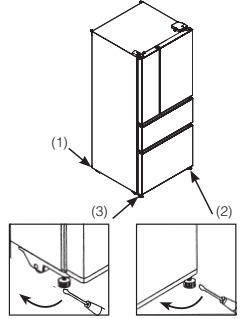

在冰箱安裝時，請確認冷藏室箱門是否平行，若有上下段差現象時，請以右述之做法改善之。

右門下垂時，請將右腳向下調整，使箱體右邊提高，一直到箱門兩邊平整為止。

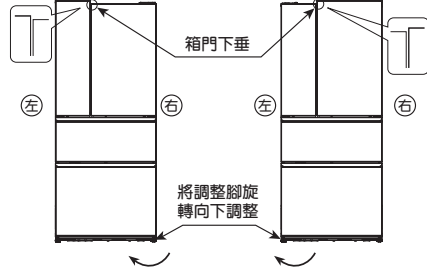

左門下垂時，請將左腳向下調整，使箱體左邊提高，一直到箱門兩邊平整為止。

※即使在安裝時箱門已調整平整，在使用過一段時間之後箱門亦可能因食物之荷重或地板不平而產生段差現象，請依右述做法再調整一次。

NR-D615XGS  
NR-D505XGS  
限定

### 請注意

※ 冰箱在搬移過程中，請平推移動，勿將冰箱傾斜移動，對於容易受傷的地板，建議鋪上保護板。(因有弄傷地板的可能)

## 3 開始使用時：拆下包裝材料後，依所附之說明書指示將附屬品放在正確位置。

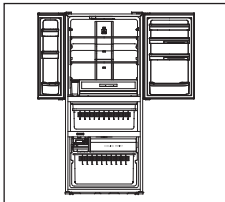

### (1) 庫內清潔

- 使用柔軟布類沾濕清潔。
- 再以乾布擦拭庫內門開關，避免殘留水珠凍結，卡住門開關。

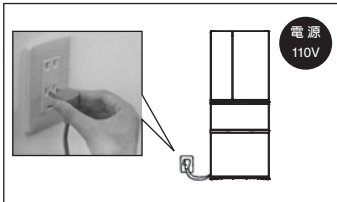

### (2) 插電

- 使用專用插座。
- 靜放30分鐘後才可插電。
- 電線朝下，電源插頭確實地插入插座。
- 請定期擦拭電源插頭上的灰塵。
- 請勿用潮濕的手插拔電源插頭。
- 請勿使用受損的電線或插入插座時鬆脫的電源插頭。



### (3) 放入食品

- 運轉4~5小時庫內溫度降低後再放入食品
- 一次同時放入大量食品時，冷卻速度較慢，建議分批存放。
- 冰箱內充分冷卻後，才會開始自動製冰。(庫內保持充分冷度時製冰盒才會給水)
- 食品收入冰箱時，不可對冷藏室玻璃層架有強烈的衝擊。(以免冷藏室玻璃層架破碎，會有受傷的可能)
- 食品收入冰箱時，不可放於冷藏室玻璃層架的邊緣。
- 食品太大放不進去門棚，請勿强行放入。(以免食品落下，有受傷的可能)
- 食品放入冰箱時，瓶類不可放入冷凍室&微凍結室。(以免內容物結冰破裂，有受傷的可能)

# 各部位名稱及數量・規格

表示例：NR-D615XGS

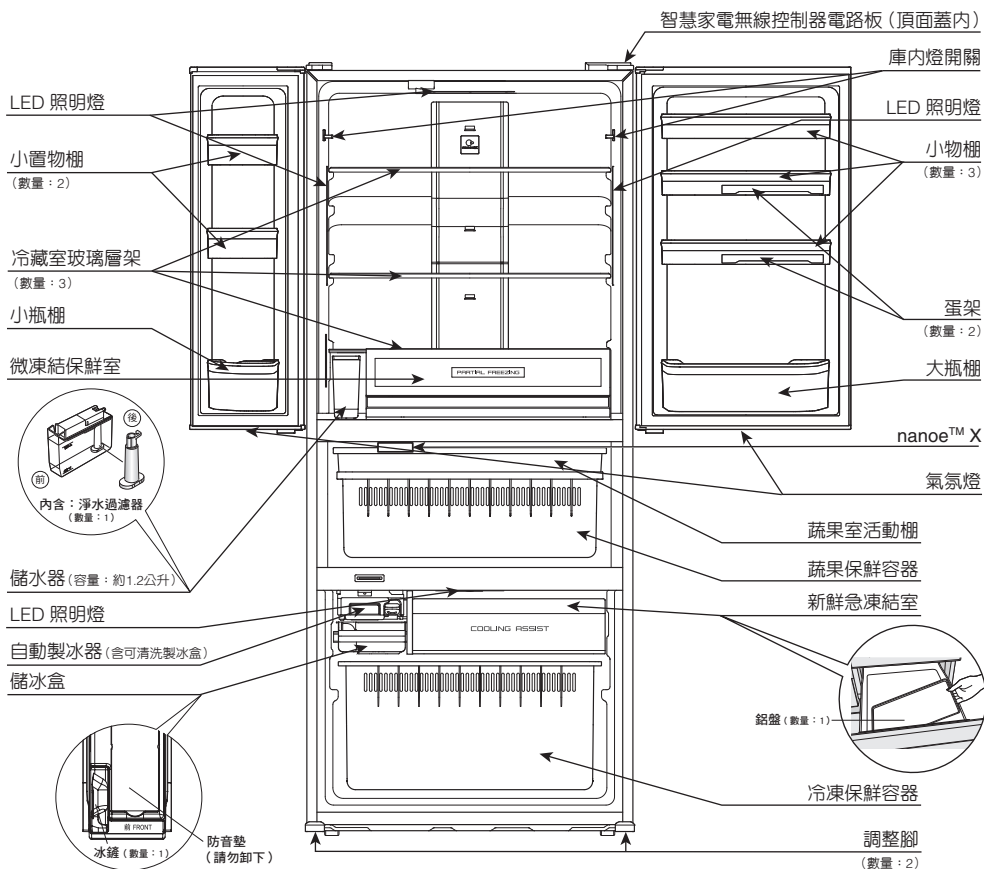

機種		NR-D615XGS	NR-D505XGS
種類		冷凍冷藏箱	
有效內容積	全體	610 L	500 L
	冷藏室	336 L	278 L
	蔬果室	118 L	95 L
	冷凍室	156 L	127 L
外型尺寸 (寬 × 深 × 高)		W771 × D780 × H1834 (mm)	W721 × D695 × H1834 (mm)
重量		105 kg	94 kg
電源		110 V ~ / 60 Hz	
電動機額定消耗電功率		125 W	
電動機額定消耗電流		2.1 A	
除霜裝置額定消耗電功率		180 W	

# 各部位名稱及數量・規格

表示例：NR-C505XGS

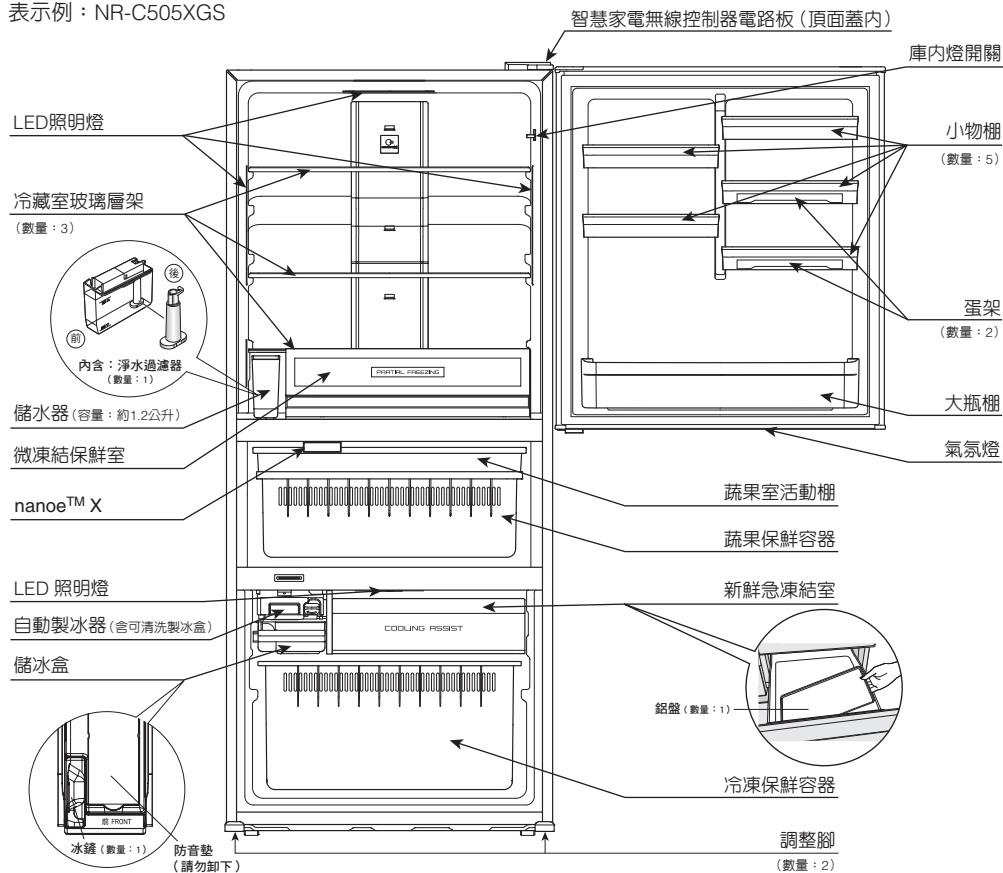

機種		NR-C615XGS	NR-C505XGS
種類		冷凍冷藏箱	
有效內容積	全體	610 L	500 L
	冷藏室	336 L	278 L
	蔬果室	118 L	95 L
	冷凍室	156 L	127 L
外型尺寸 (寬 × 深 × 高)		W771 × D780 × H1834 (mm)	W721 × D695 × H1834 (mm)
重量		105 kg	94 kg
電源		110 V ~ / 60 Hz	
電動機額定消耗電功率		125 W	
電動機額定消耗電流		2.1 A	
除霜裝置額定消耗電功率		180 W	

# 食物存放要訣

## 請注意

- ※ 食品有異臭或者變色的，請勿放入冰箱。(因腐敗有可能成為病源)
- ※ 冰箱使用時，不可放入除臭器等電器。(以免觸電而引起火災即有爆炸的可能)
- ※ 切開的柑橘類水果(會使塑膠變色)，建議使用密封容器進行儲存

表示例：NR-D505XGS

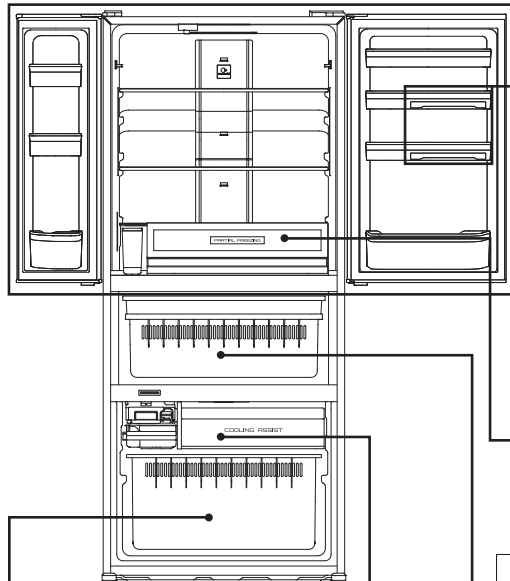

## • 新鮮急凍結室

適合用於快速降溫、消除食材或料理的餘熱。急速冷凍食材或料理，保持美味口感。

## 冷凍室

冷凍食品、魚、肉、貝類或冰淇淋等易變質的東西，請用密封容器、塑膠袋或保鮮膜將食品密封後再保存，以避免多樣食品雜味混淆。

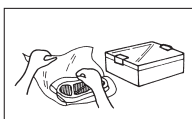

## 冷藏室

日常生活所常用之食材、飲料、調味料等做一時的保存。

- 布丁、豆腐或沙拉請放入冷藏室。



- 蛋類請放入冷藏室蛋架。



- 汽水、啤酒、養樂多、牛奶等瓶裝飲料，沙茶醬、沾醬、調味料等瓶、罐，請放入冷藏室瓶棚。



- 微凍結保鮮室

適合保存肉類和魚類等生鮮食品。

比冷藏，會使肉類和魚類保存較久。



## 請注意

※ 微凍結保鮮室為冷藏室最冷處，請勿放置蔬菜、水果、豆腐…等食材及藥品，避免凍傷狀況。

## 蔬果室

蔬菜、水果請放入蔬果保鮮容器，其它食品請勿放入。



## 請注意

※ 蔬果若存放於各冷藏室玻璃層架上，特別是接近出風口時，容易造成蔬果凍傷，請儘量避免。

※ 使用密封容器或塑膠袋包覆蔬果，將使 nanoe™ X 效果無法發揮，請斟酌使用。



# 機能說明

## ※ 操作鍵功能說明

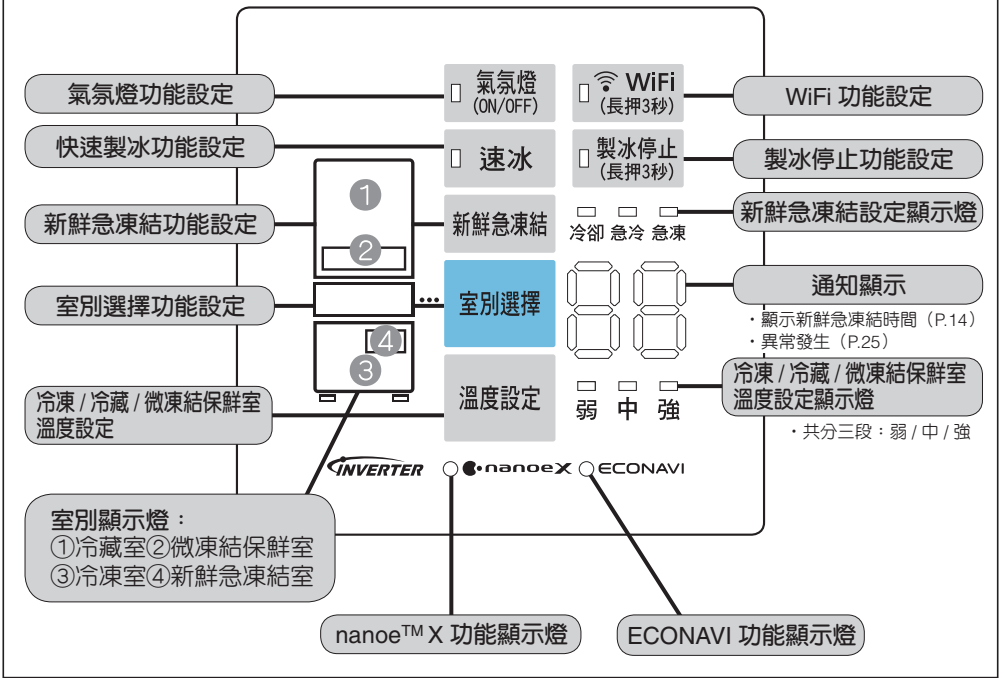

## ※ 關於 ECONAVI 運轉模式 / 省電訣竅

**ECONAVI 運轉模式** 通過 ECO 功能偵測生活模式。  
無浪費地自動進行節電\*1

ECONAVI 燈號在 ECONAVI 運轉模式中會亮著

ECONAVI 運轉模式只有在冷凍室及冷藏室皆設定在“中”時才會啟動。

(在 ECONAVI 運轉模式時，如果冷凍室或冷藏室的溫度控制不是設定在“中”，ECONAVI 運轉模式將會停止。冷凍室及冷藏室重新設定為“中”時，ECONAVI 燈會閃爍3次，ECONAVI 設定完成。)

**智慧 ECO** 記憶生活模式，預測門開關頻率少的時段  
• 記憶、分析、預測每個星期及每1小時的門開關情況。

● 電冰箱在開始使用的前三週內，會記憶您的生活模式，第四週起則開始採用其所記憶之生活方式。因此，ECONAVI 之模式開啓/關閉指示燈可能自第四週起變更。

● ECONAVI 運轉模式在一些使用狀況下可能無法進行。(關於 ECONAVI 運轉的 Q&A...P.25)

\*1 效果會因環境溫度、冰箱門的開關次數及時間的狀態而不同。

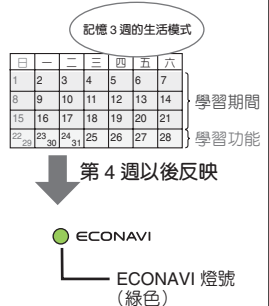

# 機能說明

## ※ 關於變頻式機能

- 聰明省電，由於採用高效率變頻壓縮機，迴轉速自動調節，所以較傳統式冰箱更加省電。
- 恆溫保鮮，冰箱內溫差變化頻率次數少，延長食物保鮮時間。
- 壓縮機低頻啟動，較於傳統式冰箱更加靜音。

## ※ 關於自動除霜

本機種電冰箱的構造，是以內藏的冷卻器將空氣冷卻，以風扇使冷氣循環，因此冷藏室不會結霜，冷凍室部品表面會有些許霜附，此為正常現象，而內藏冷卻器上所附之霜，以微電腦處理器控制除霜電熱管自動除霜。

## ※ 關於nanoe™ X裝置

本機種附有nanoe™ X裝置，nanoe™ X是通過施加高壓來分離水分子而產生的帶電淨水粒子，可用於保鮮\*2、抑菌\*3、除臭\*4、等。

(nanoe™ X是含有nanoe™ 10倍量的羥自由基的微粒子離子。)

(\*2：由台灣 Panasonic 實驗室檢驗，測試方法：在 5°C 模擬空間中，針對芒果（約 427g~469g）在有/無 nanoe™ X 環境比較。測試報告：台灣 Panasonic 實驗室低溫障礙抑制報告。

\*3：由日本 Panasonic 公司檢驗，測試方法：將細菌培養皿（37°C、1日培養）置於 45L 測試箱中，(0,1,2,4,8 小時) 取樣，共 5 個時間點，報告書編號：1V332-170901-F01。

\*4：由台灣 Panasonic 實驗室檢驗，測試方法：依據 6 階段臭氣強度表示法，在有無 nanoe™ X 的環境下，將試驗臭味放進冷藏室後之臭味程度，共進行 7 日，測試報告：台灣 Panasonic 實驗室官能評價報告。

- nanoe™ X 裝置動作時，有時會略感到有臭氧氣味，但對人體沒有影響。
- nanoe™ X 與溫度設定無關，會自動切換模式。

# 機能說明

## ※ 關於蔬果室

●切過的蔬菜及儲存時間較長食品等，或者蔬菜的收納量少時，建議以保鮮膜包覆。

### ■蔬果保鮮容器

用於收納葉菜類或白蘿蔔等

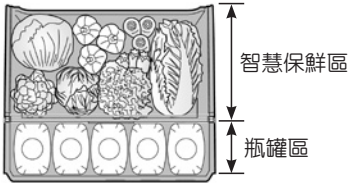

- 瓶罐的容納數量會依機種不同而有差異。
- 若要在瓶罐區放入蔬菜，建議要包上保鮮膜。
- 瓶罐區沒有智慧保鮮功能。

### 敬請協助

- 由於蔬果室內濕度較高，會產生水珠現象。水氣或水珠過多時，請擦拭乾淨。
- 蔬果保鮮容器的瓶罐區 & 蔬果室活動柵只能收納到容器本身的高度為止。
- 蔬果保鮮容器的智慧保鮮區只能收納到智慧控溼保鮮隔板高度 (否則會因門無法確實關閉而導致結露，或卡到蔬果造成碰傷)

### ■蔬果室活動柵

用於收納番茄或青椒等小型蔬果

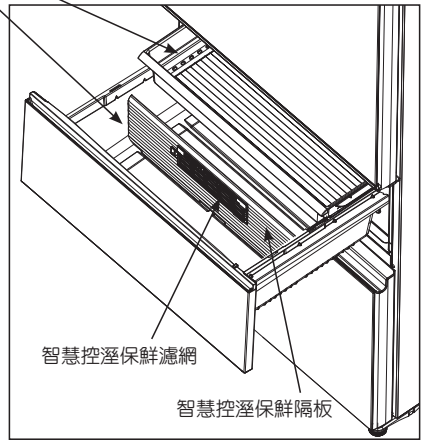
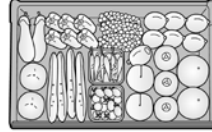

## ※ 關於新鮮急凍結

●新鮮急凍結是透過專用風扇和鋁盤急速冷卻。

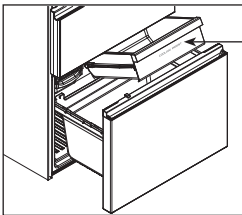

新鮮急凍結置物盒  
(含可卸除鋁盤)

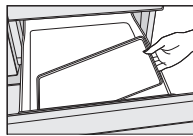

### ■從側面看的橫截面圖

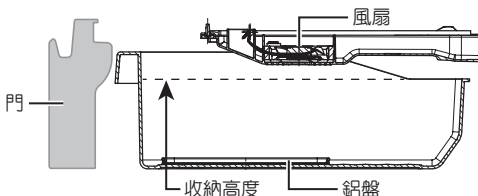

不使用新鮮急凍結時，也可做為冷凍室之用

- 方便保存容易失蹤的小物。
- 因長期保存而結凍時，請移至冷凍保鮮容器。
- 可能會造成冰淇淋變軟。請用冷凍保鮮容器保存乳脂肪成分多的食品。

### 敬請協助

- 請勿冷凍瓶罐裝食品。(瓶罐中液體凍結後發生膨脹，引起破裂飛散)
- 請勿放入超過儲存存盒最低高度的食品，否則會與上方邊緣碰觸，導致無法確實關門 (可能造成結霜) 或食品翻倒。
- 進行新鮮急凍結時，因冷熱交換關係，於新鮮急凍結置物盒外會產生霜附現象，若結霜過多時，請擦拭乾淨。此為正常現象，請安心使用。

# 使用要領

## 冷凍室 / 冷藏室 / 微凍結室溫度調節要領

初次通電時，電冰箱的溫度設定是“中”，如果想要更改溫度狀態，可以選擇溫度調節。

### 步驟

選擇「冷藏室」或「微凍結室」或「冷凍室」。

- ① 開啓冷藏室門，「冷藏室」亮燈（選擇「冷藏」溫度調節請跳至第④步）
- ② 按下 **室別選擇** 按鈕，「微凍結室」亮燈（選擇「微凍結室」溫度調節請跳至第④步）
- ③ 按下 **室別選擇** 按鈕，「冷凍室」亮燈。
- ④ 每按一下 **溫度設定** 溫度可由…→中→強→弱→中…循環方式進行調節並由面板之顯示燈顯示調節狀態。

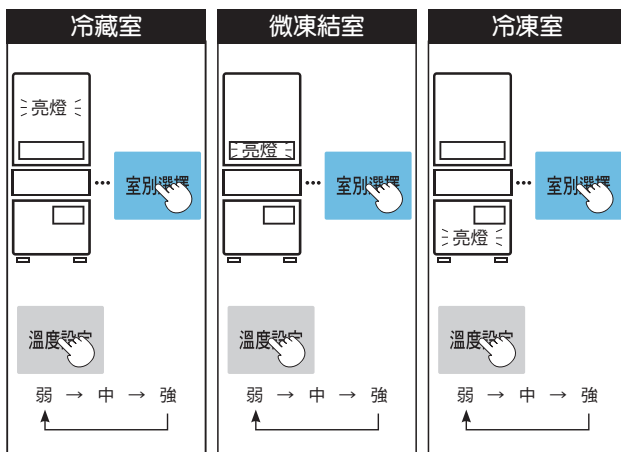

※停電後或再通電時

### 請注意

溫度調節設定會記憶前一次設定的狀態。

例如：停電或再通電之前設定為“強”，停電或再通電之後顯示燈自動顯示於“強”。

## 冷藏室 / 冷凍室微調模式

### 冷藏室微調模式

如果要精確的進行電冰箱溫度控制，可以利用冷藏室微調模式，操作說明如下：

· 冷藏室的溫度設定原本為“弱”、“中”、“強”，利用微調模式可設定成 9 級。

- ① 將冷藏室設定溫度設定為“弱”。
- ② 按住 **溫度設定**，此時燈號切換至“中”。（10 秒鐘後會進入微調模式的“弱”）
- ③ 按 **溫度設定** 進行溫度設定。→返回時再次進行①②步驟即可。

### 冷凍室微調模式

如果要精確的進行電冰箱溫度控制，可以利用冷凍室微調模式，操作說明如下：

· 冷凍室的溫度設定原本為“弱”、“中”、“強”，利用微調模式可設定成 9 級。

- ① 將冷凍室設定溫度設定為“弱”。
- ② 按住 **溫度設定**，此時燈號切換至“中”。（10 秒鐘後會進入微調模式的“弱”）
- ③ 按 **溫度設定** 進行溫度設定。→返回時再次進行①②步驟即可。

設定	階段	溫度設定
↑	強	■ 弱 ■ 中 ■ 強
	9	■ 弱 ■ 中 ■ 強
	8	■ 弱 ■ 中 ■ 強
	7	■ 弱 ■ 中 ■ 強
	6	■ 弱 ■ 中 ■ 強
	5	■ 弱 ■ 中 ■ 強
	4	■ 弱 ■ 中 ■ 強
	3	■ 弱 ■ 中 ■ 強
	2	■ 弱 ■ 中 ■ 強
1	■ 弱 ■ 中 ■ 強	
中		
↑	弱	

■ 亮燈    >◀ 閃爍    ■ 熄滅

### 請注意

※如停電或拔出插頭時，冷凍室 / 冷藏室微調模式會自動恢復正常模式的“弱”，請再次設定至欲使用的階段。

※微凍結室溫度無法使用微調模式。

※冷凍室或冷藏室微調模式時 ECONAVI 不啓動。

※使用智慧型手機控制 Panasonic IoT 智慧健康家電 (P.17) 時，庫溫調節功能無法設定或使用溫度微調，在溫度微調模式下使用 APP 變更溫度設定時將會取消溫度微調模式而進入一般模式，溫度設定變更為 APP 所設定的階段。

# 使用要領

## 關於氣氛燈

初次通電時，電冰箱的氣氛燈設定為關閉（呼吸效果），如果想要調整氣氛燈狀態，操作說明如下：

模式種類	氣氛燈關閉（呼吸效果）	氣氛燈開啓	氣氛燈關閉
操作板表示			
按鍵操作	<p>· 按下「氣氛燈」按鈕，使 <input type="checkbox"/> 氣氛燈 (ON/OFF) 滅燈，設定完成。</p>	<p>· 按下「氣氛燈」按鈕，使 <input type="checkbox"/> 氣氛燈 (ON/OFF) 亮燈，設定完成。</p>	<p>· 長押「氣氛燈」按鈕3秒，此時“嗶”聲響起，待發出第二聲“嗶”聲，設定完成 <input type="checkbox"/> 氣氛燈 (ON/OFF) 閃爍。</p>
氣氛燈動作			

### ※ 停電後或再通電時

氣氛燈狀態設定會記憶前一次設定的狀態。

例如：停電或再通電之前設定為“開啓”，停電或再通電之後自動設定為“開啓”。

### 請注意

※ 使用智慧型手機控制 Panasonic IoT 智慧健康家電 (P.17) 時，APP 支援調整氣氛燈模式與氣氛燈亮度設定（氣氛燈開啓模式下）。

※ 氣氛燈關閉時，僅作蔬果室照明使用。

# 使用要領

## 關於新鮮急凍結

### 模式種類

### 冷卻

### 急冷

### 急凍

### 用途參考

消除常備菜或便當餘熱

短時間完成醃漬菜的準備  
和自製甜點

急速冷凍熱騰騰的米飯和  
肉類等

## 1 放入食材

- 請放置在鋁盤上。

## 2 設定模式

- 按下 **新鮮急凍結** 按鈕， 亮燈，進入新鮮急凍結設定模式。
- 按 **新鮮急凍結** 調整時間及狀態；每按一次 **新鮮急凍結** 可由…3 分鐘（冷卻）→ 5 分鐘（冷卻）→ 10 分鐘（急冷）→ 15 分鐘（急冷）→ 45 分鐘（急凍）→ 60 分鐘（急凍）→ ——（取消）…循環方式進行設定並由面板之顯示燈顯示設定狀態。

分鐘	03	05	10	15	45	60	--
狀態顯示	冷卻	冷卻	急冷	急冷	急凍	急凍	取消

- 當前選擇的時間會閃爍，按下任一按鈕或無操作 5 秒後，此時「嗶」聲表示設定完成，“新鮮急凍結室”滅燈，恢復成溫度調節模式。

## 3 模式結束後取出食材

- 播放旋律通知結束。
- 忘記取出時會凍結。<sup>※1</sup>
- 長期保存時請移至冷凍保鮮容器（P.6、P.7）。

### ■中途欲停止時

按下 **新鮮急凍結** 即可取消設定。

- <sup>※1</sup> 結束“冷卻”、“急冷”後為防止忘記取出食品，若未打開冷凍室門，則每隔約 2 分鐘就會播放旋律。（3 次共約 6 分鐘）

## 請注意

- ※ 當“冷卻”、“急冷”或“急凍”的任何一個顯示燈閃爍時，表示新鮮急凍結功能暫停中，時間也會進行計時，並播放通知結束的旋律。（食品無法充分冷卻）
  - 初次通電時，請於庫溫冷卻後重新設定使用。
  - 除霜時，請於除霜結束後重新設定使用。
- ※ 可能會因為食品量、種類、烹調方式、食品放入方式以及冰箱門開關的次數而未能充分急冷和急凍。
  - 請再度設定“新鮮急凍結”。
- ※ 在新鮮急凍結運轉中設定“速冰”，約 3 秒後即停止新鮮急凍結。
- ※ 在新鮮急凍結運轉中，不進行 ECONAVI 運轉。
- ※ 在新鮮急凍結運轉中風扇聲音會變大。
- ※ 在意食品氣味時，請使用容器蓋或裹上保鮮膜。（食品有可能無法充分冷卻）
- ※ 放入未蓋上蓋子或未裹上保鮮膜的熱食或多水分的食品時食品表面會結凍，新鮮急凍結置物盒周圍會結霜。如有疑慮，請使用容器蓋或裹上保鮮膜。（食品有可能無法充分冷卻）
- ※ 請勿在熱食附近放置冷食。
- ※ 溫的食材大約 70℃ 左右放入。
- ※ 請勿用潮濕的手碰觸容器、鋁盤。（否則會有凍傷的危險）

# 使用要領

## 關於製冰

最快約120分鐘可製成冰塊！

為了讓您安心使用製冰功能，請使用飲用水製冰！

如需快速製冰，請使用快速製冰功能。(P.16)

非飲用水易產生雜菌，因此請用水勤洗儲水器及製冰盒。(P.23)



下述水也無妨，但請勤洗儲水器及製冰盒！

硬度在  
100 mg/L  
以下



礦泉水



請勿將以下飲用水以外之液體倒入儲水器。  
(可能會導致故障、變形、冰塊黏在一起等情形)



果汁類



運動飲料



碳酸飲料



熱水

### 敬請協助

- 初次使用時，由於冰箱內要充分冷卻後才能開始製冰，因此需要花 24 小時以上才能製成冰塊。
- 當第一次使用製冰架時，冰塊可能有異味或灰塵，請丟掉第一組及第二組的冰塊。
- 請勿用力開、關儲冰盒。(否則冰塊可能會掉落到冷凍保鮮容器中)
- 請勿直接在製冰盒中加水製冰。(否則會導致整塊冰或故障)
- 請勿直接將水放入儲冰盒中製冰。(否則儲冰盒會破裂)
- 請每星期更換一次儲水器內的水。
- 礦泉水請使用硬度為 100 mg/L 以下的水。有時會出現白色漂浮物(礦物成分)，這對人體無害。
- 請定期清洗儲水器、製冰盒、儲冰盒。(清洗說明 P.23)
- 可能因裝入較高溫度的飲用水，儲水器周圍會出現霧氣或水珠現象。霧氣或水珠過多時，請擦拭乾淨。此為正常現象，請安心使用。
- 儲冰盒內請勿放入食品等東西。(會有冰的量無法正確檢測、停止製冰的情況)
- 冰滿時自動製冰停止。有下列情況時將會無法正確檢測。

- 冰鏟放置在容器中，碰到感應槓桿。

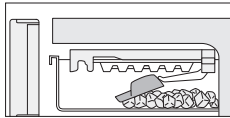

- 冰塊堆滿<sup>※1</sup>，碰到感應槓桿後，停止製冰。(將冰鏟平)

<sup>※1</sup> 若不取冰，製冰 7 回後冰塊會堆滿(約 18 小時)。

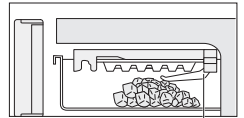

冰塊感應槓桿  
(當被觸碰即停止製冰)

## 裝置儲水器

### 1 取出在冷藏室內左下方的儲水器

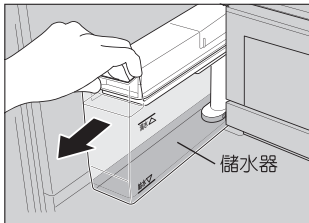

- 當儲水器內的水低於“給水”線時，請補充水。(請每周換 1 次水)

### 2 放入飲用水加入至“滿水”線

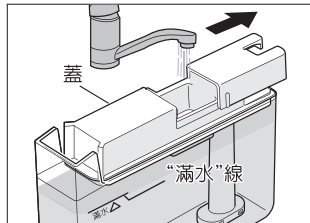

- 切勿放入過量的水。(若放入過量的水，有可能造成冷藏室內漏水)
- 確實關閉護蓋。(以防漏水)

### 3 安裝儲水器(開始製冰)

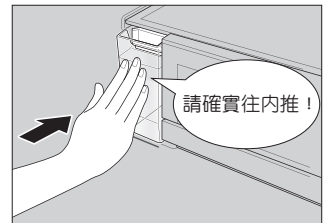

- 請水平拿起儲水器，注意勿前後顛倒，確實推到底。(傾斜會導致水溢出)

# 使用要領

## 使用快速製冰

- 加快製冰速度，最快可於80分鐘製成冰塊。※1

① 按下 **速冰** 按鈕亮燈。發出「嗶」聲，設定完成。

※1 製冰能力會因冰箱使用狀況及外部溫度而不同。

### 請注意

※ 快速製冰運轉時，**速冰** 將亮起。

※ 一般製冰運轉時，**速冰** 熄滅。

※ 想在過程中取消 **速冰** 時，按下 **速冰** 滅燈，確認設定回自動製冰狀態。(燈號熄滅)

※ 約6小時後，將自動恢復正常製冰。(燈號熄滅)

※ 當顯示燈閃爍時，表示正在進行除霜。**速冰** 將在其結束後自動啟動。

※ 在 **速冰** 運轉中設定 **新鮮急凍**，約3秒後即停止 **速冰** 功能。

※ 在速冰運轉中，不進行ECONAVI運轉。

## 停止製冰功能

- 不製冰時或清洗製冰盒時，請停止製冰。

① 長押 **製冰停止 (長押3秒)** 按鈕3秒亮燈。待發出「嗶」聲，設定完成。

### 請注意

※ 製冰中途的冰在設定 **製冰停止 (長押3秒)** 功能後。若取消製冰停止功能或再次設定 **速冰** 後，釋出冰塊。

※ 製冰停止設定時，**製冰停止 (長押3秒)** 顯示燈會亮燈。

■ 如要恢復成自動製冰狀態，以同樣方式進行以上步驟①，即恢復自動製冰。

### 敬請協助

- 在嗶聲及 **製冰停止 (長押3秒)** 顯示燈閃爍時，請勿打開箱門。(製冰無法停止)
- 如果長期不使用自動製冰功能，應清除製冰過程中殘存的冰塊及水，停止製冰，進行清理 (P.23)。

清理步驟如下：

- ① 倒掉儲水器的水。
- ② 同“停止製冰功能”操作。
- ③ 將積存在製冰盒和儲冰盒的冰倒掉。
- ④ 以水清洗製冰盒、儲冰盒、冰鏟及儲水器，擦去水分之後放回原處。

※ 儲水器內的淨水過濾網，因為有水份，請充份讓它乾燥。



# Panasonic IoT 智慧健康家電相關說明

## 無線通信電波相關的注意事項

頻率範圍	WLAN 2.4 GHz band
頻率頻道	2,412~2,462 MHz, 1 ch~11 ch
無線種類	IEEE802.11b, IEEE802.11g, IEEE802.11n

本製品是受電信管理法中低功率射頻器材技術規範規制，並經電信管制射頻器材型式認證合格之產品。只限定在中華民國使用。

依據 低功率射頻器材技術規範：

「取得審驗證明之低功率射頻器材，非經核准，公司、商號或使用者均不得擅自變更頻率、加大功率或變更原設計之特性及功能。低功率射頻器材之使用不得影響飛航安全及干擾合法通信；經發現有干擾現象時，應立即停用，並改善至無干擾時方得繼續使用。前述合法通信，指依電信管理法規定作業之無線電通信。低功率射頻器材須忍受合法通信或工業、科學及醫療用電波輻射性電機設備之干擾。」

關於無線控制器相關資訊，請掃描右方 QR Code 進行查看：



### 警告

- 雖然發送電波對醫療用電氣機器的影響極小，但與安全管理使用的醫療電氣機器（心臟心率調整器等）請保持 20 公分以上距離。

## 版權聲明

- App Store 為 Apple Inc. 的服務標記。
- iPhone 為美國及其他國家所註冊的 Apple Inc. 商標。基於 AIPHONE CO., LTD. 的授權使用 iPhone 商標。
- Android 及 Google Play 為 Google LLC 的商標或註冊商標。
- “WPA™”、“WPA2™”及“WPA3™”為“Wi-Fi Alliance®”商標。
- Bluetooth® 的字標及 LOGO 是 Bluetooth SIG, Inc. 的註冊商標。
- Panasonic Corporation 根據授權而使用上列商標。其他本說明書所記載的各種名稱、公司名稱和商品名稱等，為各公司商標或註冊商標。再者，本說明書中並未列出某些™、®標記。

### 關於軟體

本產品是由以下種類的軟體所構成。

- (1) 由 Panasonic Corporation (Panasonic) 或專為 Panasonic 開發軟體
- (2) 由第三者持有的 Panasonic 授權軟體
- (3) 基於條件授權的開放原始碼軟體

雖預期能單獨使用被分類為上述(3)的軟體，但並非暗示保證「商品性」或「特定用途相關符合性」，也不提供所有保證。

關於最新資訊，請掃描右方 QR Code 進行查看：



# Panasonic IoT 智慧健康家電相關說明

## 註冊 Club 會員及安裝 Panasonic IoT TW App

- ※ 若已安裝過 Panasonic IoT TW App，可跳過步驟 1。
- ※ 若已是 Club Panasonic 會員，可跳過步驟 2。
- ※ 以下『Panasonic IoT TW』使用 App 代稱。

IoT 智慧健康家電介紹 & App 支援版本



- 1 使用手機掃描下方 QR Code，或是前往 Play 商店 / App Store，搜尋『Panasonic IoT TW』下載安裝。



- 2 開啟 App 並進行會員註冊，完成後即可返回 App 進行登入。

- 3 使用 Club Panasonic 會員帳號 / 密碼，即可登入 App 開始家電配對。

## 使用前

(請確認使用環境)

- 因網路安全考量，無線控制器僅支援 WPA+TKIP、WPA2+AES 和 WPA3 三種加密方式，無線網路基地台也須設定相同的加密方式，若加密方式不同，將造成連線失敗。
- 本製品無法連接名稱為中文 / 無設定密碼的無線網路基地台（資訊安全考量）。
- 本製品僅支援 2.4GHz 的無線網路基地台，且不建议连接到公共無線網路基地台。
- 以 App 進行新增家電時，需開啟手機 GPS 定位及藍牙功能，並允許 App 存取您的位置，請依 App 畫面指示進行設定。
- 當本製品連接至無線網路基地台後，操作面板上的 Wi-Fi 燈號將隨之亮起。
- 本製品可能因環境網路訊號不佳而無法正確連線至網際網路，造成 App 相關功能無法正常運作。
- ※ 進行家電配對時，過程中將設定家電連接至無線網路，其後請依照畫面引導，將手機連接至與家電相同之無線網路。
- ※ 當無線網路基地台名稱或密碼異動時，需重新設定本製品之無線網路設定，請重新進行「新增家電」步驟。
- ※ 不支援 Wi-Fi 熱點類型之網路（不保證能運作），亦不保證所有款式之無線網路基地台皆可連接。

## Panasonic IoT 智慧健康家電使用注意事項

- 在屋外使用手機可查看家電的運轉情況。請在事前確認安全無虞後再行使用，避免有發生人身死亡、重傷、財產損害的可能性。
- 家電未連接或是無法連接至無線網路基地台時，操作面板上的 Wi-Fi 燈號將呈現閃爍狀態，若 Wi-Fi 燈號仍持續閃爍，可嘗試重新開啟家電 Wi-Fi 功能或再一次進行「新增家電」，重新設定家電之無線網路設定。
- ※ 網路通信狀態不佳時，有可能無法設定 App 功能，而發生所操作的內容無法反映在製品的情况，請務必到 App 內的狀態顯示畫面確認。
- ※ 專用 App 雖為免費，但顧客須自行負擔下載時所需之網路通訊費。
- ※ App 畫面及圖示可能隨 App 版本更新而有所改變。
- ※ 新增家電時，為避免過程中發生預期外現象，建議將非對象家電之 Wi-Fi 功能關閉，或是移除其電源，再進行新增家電步驟。

# Panasonic IoT 智慧健康家電相關說明

















## 在 App 上操作電冰箱

1. 事前須充分掌握其他人的設定狀況，意外的調整庫溫過低或過高會造成庫內食物的損壞。
2. 執行新鮮急凍結行程時，請留意取出時間，若較晚取出可能發生食材結凍的情況。
3. 使用 App 可彈性設定新鮮急凍結執行時間（冷卻 1~10 分、急冷 10~30 分、急凍 30~60 分）。
4. App 在冷藏室 / 冷凍室微調模式下，溫度設定顯示正常，但無法進行庫溫的微調設定。若在溫度微調模式下使用 App 變更庫溫設定時，將會取消庫溫微調模式而進入一般模式。

### 敬請協助

- 右門上方頂面蓋內，設有無線控制器電路板（請參見 P.6、P.7）。請勿在上面放置物品或用金屬物覆蓋。（以免影響無線控制器訊號）

## 常見問題解答

遇到如下情況時	對應作法
① 設定 Wi-Fi 功能的 ON/OFF (Wi-Fi 顯示燈亮燈 / 熄燈)	<ul style="list-style-type: none"><li>■ 可以設定 Wi-Fi 功能的 ON/OFF (設定為 OFF 後，Wi-Fi 顯示燈即熄燈且無法使用 App 功能)。<ul style="list-style-type: none"><li>● 「設定為 ON」 長押  3 秒閃燈，通知顯示部  亮起 ( 於 5 秒後熄滅)，即開啓 Wi-Fi 功能。 ※ 若家電連線成功， 亮燈。 ※ 若 20 秒內未進行新增家電， 燈熄滅，且關閉 Wi-Fi 功能。</li><li>● 「設定為 OFF」 長押  3 秒熄燈，通知顯示部  亮起 ( 於 5 秒後熄滅)，即關閉 Wi-Fi 功能。</li></ul></li></ul>
② 想透過家人各自持有的手機使用 Panasonic IoT 智慧健康家電	<p>步驟① 【已完成新增家電之使用者】 APP 點擊 個人設定 &gt;&gt; 家電分享 &gt;&gt; 產生 QR Code。 於畫面中選擇欲分享家電。</p> <p>步驟② 【家電分享對象】 APP 點擊 個人設定 &gt;&gt; 家電分享 &gt;&gt; 掃描 QR Code。 掃描步驟①產生之 QR Code，即可完成家電分享。</p>
③ 無線控制器出廠設定 ■ 想報廢或轉讓家電 ■ 想停用 App 服務	<ul style="list-style-type: none"><li>■ 欲轉讓或報廢家電，為確保無洩漏個人資訊的可能性，報廢、轉讓時，請執行以下操作：<ul style="list-style-type: none"><li>● 於 APP 中點選『個人設定』→『重置出廠設定』，選擇欲轉讓 / 報廢的家電進行重置。執行「重置出廠設定」後，該家電的所有資訊 (伺服器資料) 將被清除，無法回復。</li><li>● 於家電上執行下述步驟 (清除 Wi-Fi 連線設定)。<ol style="list-style-type: none"><li>① 長押  +  直到發出三次『嗶』聲後， 開始閃爍，通知顯示部顯示 ，正在初始化程序。</li><li>② 等待通知顯示部顯示 ，表示完成初始化設定。</li><li>③ 再次長押  +  3 秒，『嗶』一聲後通知顯示部  亮起，表示設定完成。 於 5 秒後熄滅，Wi-Fi 功能關閉</li></ol></li></ul></li></ul>

# 使用注意事項

## 關於冷藏室層層出風設計

- 冷藏室食品請勿放入過多，擋住風口，影響食品保鮮溫度。
- 冷藏室玻璃層架，下層是溫度較低的地方，請避免將蔬菜或含水量較高的食品（如豆腐、布丁……）放於下層或靠近冷氣出風口前，特別是冬天或低外氣溫環境下，可能造成凍傷現象。（若有此現象，表示庫內溫度較低，請將冷凍室和冷藏室之溫度設定於“弱”，即可改善此現象）。
- 蔬菜水果請放置於蔬果保鮮容器。

**請注意** ※含水量較高的食品請放置於冷藏室玻璃層架前緣。

(示意圖)

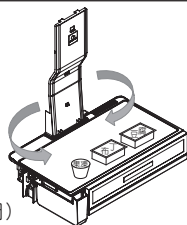

## 微凍結保鮮室

- 微凍結保鮮室是肉類、魚類表面成為凍結狀態，使其容易切塊料理。
- 請勿將魚肉等阻塞後緣出風口，以免因冷度不足而使食物之新鮮度提前喪失。
- 豆腐、蔬菜等因冷凍易變質者，請勿放入微凍結保鮮室。
- 依食品種類，包裝狀態收納量以及運轉狀況，達到微凍結時間也不同。
- 放在儲存盒裡的食品，請勿超出儲存盒的高度。
- 微凍結室抽屜需關緊，避免其他空間溫度過冷。
- 瓶罐類不可放入微凍結室。

**請注意**

※此處之冷藏室玻璃層架，嚴禁拆下，避免影響微凍結保鮮室的溫度。



## 關於冷藏室左箱門之旋轉活動板

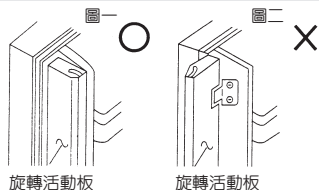

NR-D615XGS  
NR-D505XGS  
限定

- 此活動板於開門後正常情形為向內關閉的如圖一，若向外彈起時如圖二，請向內扳回至原來位置，否則關門時會碰撞另一側箱門，造成損壞。

## 新鮮急凍結置物盒及儲冰盒請勿儲水製冰

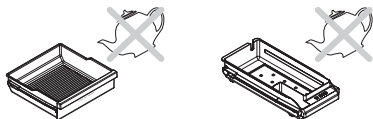

**請注意**

※請勿以新鮮急凍結置物盒及儲冰盒盛水製冰，以防止水因冷凍成冰後體積膨脹而造成容器變形破裂。

## 箱門開關

**請注意**

- 在打開、關閉箱門時，請小心勿碰撞到他人及勿夾傷手指。
- 在打開、關閉冰箱下方的抽屜時，請緩慢地開、關，以免夾到腳。
- 請輕輕地開、關門。（以免食品的落下，有受傷的可能）

## 關於庫內結霜及水份凝結的現象

- 請勿使用溫水製冰，易造成庫內結霜，建議使用冷水。
- 門開閉頻率過多，易造成庫內異常結霜及水份凝結，此情形應儘可能避免發生→異常結霜會造成霜水果積而溢出。
- 請把含水量較高的食品，使用塑膠袋包裝或食品容器加蓋以減少冰箱產生水珠及結霜現象。

## 請勿堆積過多食品



**請注意**

- 為避免造成冰箱有不冷之情形～熱的食物，須放至常溫之後才可放入冰箱。
- 為保持冷氣流通，請勿堆積過多食品。

## 移動搬運時

- 為防止製冰組（儲水器、製冰盒及儲冰盒）殘留的冰溶化或水溢出，請先清潔製冰組。（P.23）
- 因冰箱運轉後，冰箱背部之蒸發盤內可能殘留除霜水，請先行將除霜水排除，以防止水溢出。
- 排水方式說明：

1. 以逆時針旋轉方式打開排水孔蓋，並使用一個集水容器放置於下方，因為會有灑出的情形，容器下方和周圍請鋪上抹布等物品。
2. 使用尖銳工具打通排水孔（詳見右圖），打通後除霜水會自動排出並使其流入集水容器內。（僅第一次排水時需用工具打通）
3. 除霜水排出後請以順時針旋轉方式重新安裝排水孔蓋。

**請注意**

※如果在冰箱內部的冷卻器（由外部看不見），殘留未溶化的霜，移動、搬運時會有水灑出地板的情況。（從拔除電源插頭，到冷卻器的霜完全溶化為止，約需15小時）

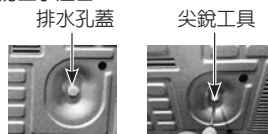

# 清潔要領

※為保持冰箱永久的清新、美觀，請務必注意定期擦拭外更要了解擦拭的要領。  
 ※清潔冰箱前，請先拔除電源插頭。(以免造成觸電的可能)

## 庫內、庫外、門磁條清潔

### 請以柔軟的布擦拭

· 冰箱門表面、門磁條或庫內外髒污時，請以柔軟的布沾濕擦拭之後，若有殘留水分，再以乾布擦乾。(若是髒污，可能容易損傷，造成冷氣外洩)，請定期清潔保持乾淨。

### 示意圖

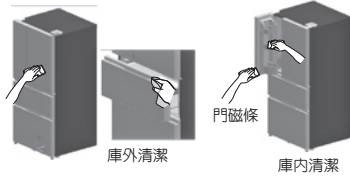

### 髒污嚴重時

· 可沾一些廚房用中性清潔劑擦拭。  
 · 禁止使用強酸性 (PH<2) 及強鹼性 (PH>11) 清潔劑

※濕布請用力擰乾。(否則水分進入縫隙，會造成電氣零件故障)

### 請注意

※請勿將製冰盒等樹脂製的配件放在洗碗乾燥機當中清洗。(否則可能會造成配件變形)

## 擦拭時必須注意事項

- 本產品為強化玻璃，清潔時，請勿對表面和邊緣施加撞擊或使用頂端尖細的物品，(尤其是金屬製)。(會造成裂痕或缺損)
- 擦拭操作面板時，若碰觸按鍵改變設定時，請恢復原來設定。
- 箱門磁條也請常擦拭，特別有醬油、鹽分、酸類等沾附時，請確實擦拭乾淨。
- 請避免直接灑水清洗，可能會引起絕緣不良。
- 請勿將手腳伸入冰箱底部，可能造成受傷。
- 清潔庫內時，請確實取下及安裝強化玻璃盤，避免直接掉落造成受損及受傷。
- 清潔冰箱內部時，不可擦拭金屬軌道。
- 切勿使用如下物品 (否則會損壞表面)



鹼性或弱鹼性



廚房用洗滌劑、  
氯漂白劑

(會使塑膠產生龜裂)



去污粉、  
肥皂粉



揮發油、  
稀釋劑、  
酒精、酸、石油



熱水

※使用上述液體擦拭時，可能會造成金屬腐蝕，印刷脫落或部品異常現象發生。

### 請注意

※尤其含酒精的液體沾到塑膠部品可能會造成裂開，請多注意。

## 冷藏室玻璃層架取出開門距離

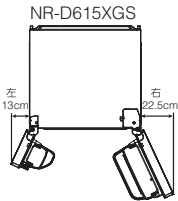

如上圖：  
面對冰箱方向，左門開啓約13cm，右門開啓約22.5cm。

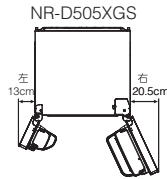

如上圖：  
面對冰箱方向，左門開啓約13cm，右門開啓約20.5cm。

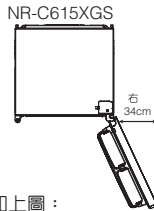

如上圖：  
面對冰箱方向，右門開啓約34cm。

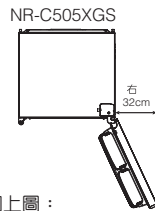

如上圖：  
面對冰箱方向，右門開啓約32cm。

## 冷藏室玻璃層架



- 取出時，將冷藏室玻璃層架上頂(如上圖箭頭①所示動作方向)，同時向外拉出即可取下(如上圖箭頭②所示動作方向)。
- 裝回時，將冷藏室玻璃層架推入到底，確認左右爪勾是否正確嵌配。

## 冷藏室門棚架

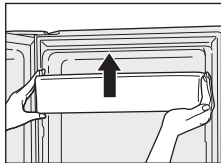

- 以單手抓牢棚架，從底部向上輕拍，往上抬起，即可取出。
- 安裝時請左右兩側確實壓入底部。

## 微凍結保鮮室

- 卸下  
將儲存盒拉出到底，抬起儲存盒上方的門，然後將儲存盒往自己的方向斜斜地抬起取出。

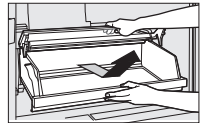

- 安裝  
保持將儲存盒的門抬起的狀態，將儲存盒深處稍微抬起並沿著庫內的軌道安置。

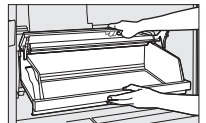

# 清潔要領

## 蔬果室及冷凍室抽屜

### 蔬果室及冷凍室內容器取出方法

#### ※ 蔬果室活動棚

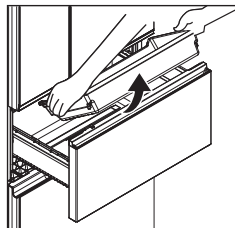

- 前端稍微往上傾斜即可拉出。

#### ※ 新鮮急凍結置物盒 (含可卸除鋁盤)

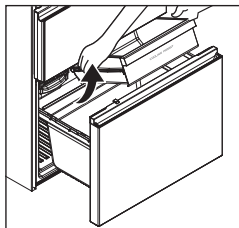

- 往外拉至定位，再將前端稍微往上傾斜即可拉出。

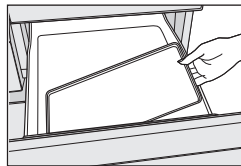

- 清理鋁盤時等情況下，請勿用濕手拿。(否則可能會造成凍傷)
- 以水清洗後，須確認已完全乾燥，無任何水滴殘留，才可重新裝入。

#### ※ 蔬果室及冷凍室保鮮容器

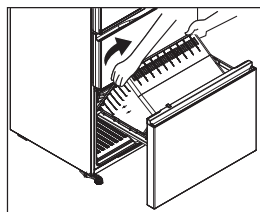

- 首先請將門往外拉至定位，再握住蔬果保鮮容器/冷凍保鮮容器兩側，後端稍微往上傾斜即可取出。

註：蔬果保鮮容器/冷凍保鮮容器組要裝回箱門時～

- (1) 將保鮮容器放入箱門內面兩側之滑軌連桿上。
- (2) 將保鮮容器兩側之凸緣 (A部)，下壓於滑軌連桿溝槽內 (B部) 定位之。

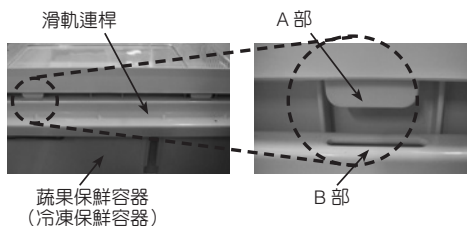

- ※ 以水清洗後，須確認已完全乾燥，無任何水滴殘留，才可重新裝入。

- ※ 重新放入蔬果室活動棚、蔬果保鮮容器/冷凍保鮮容器時，須確認有“前FRONT”字樣位於前面。

- ※ 蔬果保鮮容器/冷凍保鮮容器須確實裝入滑軌連桿溝槽內，以免造成門無法關閉或不滑順。

**請注意**

## 智慧控溼保鮮濾網拆卸方法



卡勾

- 壓住卡勾彈片後，往前拉出。

### 敬請協助

- 智慧控溼保鮮濾網水洗後，請確實去除水分，完全擦拭殘留水滴之後，再行安裝。
- 難以清洗髒污時，請稀釋廚房用洗滌劑 (中性)，以毛尖柔軟的牙刷輕輕刷洗之後，再以水仔細沖掉洗滌劑。

**請注意**

- ※ 請勿使用漂白劑，或者用力刷洗智慧控溼濾網 (可能會造成濾網性能降低)。

# 清潔要領

## 儲水器、淨水過濾器

- ① 由側邊拆下蓋子用水清洗儲水器。
- ② 一邊迴轉淨水過濾器，一邊卸下並拉出淨水過濾器的卡勾。
- ③ 輕輕清洗淨水過濾器。
- ④ 從蓋子的內側邊緣卸下膠墊，用水清洗。

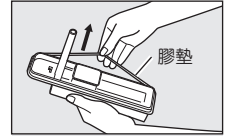
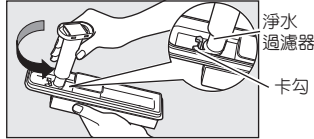
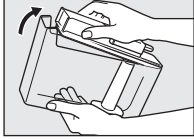

- ⑤ 安裝膠墊及淨水過濾器。

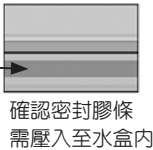
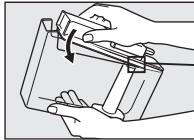

### 敬請協助

- 建議每星期清洗 1 次。
- 淨水過濾器約以 3 年為標準進行更換。(另售部件)
- 若淨水過濾器中堵塞有水垢，則可能無法製冰。

- 另售部件 (請洽服務公司)

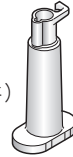

儲水器用  
淨水過濾器

- ARMH00B00820

## 製冰盒

### ■ 卸下，用水清洗

- ① 同 P.16 “停止製冰功能”操作。
- ② 解除位於製冰室內側旋扭的鎖。
- ③ 將把手往前拉，取出製冰盒。
- ④ 請用水輕輕地沖洗。

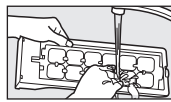
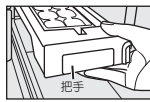
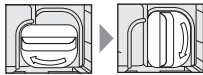

### ■ 安裝

- ① 向內推到底直到發出“喀噠”聲。
  - ② 鎖上旋扭。
- 若是無法鎖上，可能不會製冰。

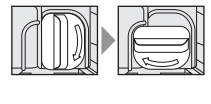
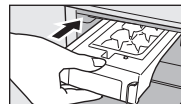

### 請注意

請勿用海綿清洗製冰盒。(若製冰盒受損，則會導致冰不分離，發生故障)

### 敬請協助

- 建議每年清洗 1 次 ~2 次。
- 不解除“製冰停止”則無法製冰。
- 清理後，請不要直接往製冰盒中倒水後安裝。(否則會導致整塊冰或故障)
- 以水清洗，須確認已完全乾燥，無任何水滴殘留，才可重新裝入。

## 儲冰盒

- ① 同 P.16 “停止製冰功能”操作。
- ② 將把手往前拉到底，傾斜取出儲冰盒。
- ③ 將防音墊、冰鏟取下。
- ④ 請用水輕輕地沖洗。



儲冰盒

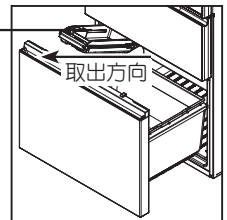

### 敬請協助

- 以水清洗後，須確認已完全乾燥，無任何水滴殘留，才可重新裝入。
- 重新放入儲冰盒時，請確認“前 FRONT”字樣位於前面。
- 重新放入儲冰盒時，請確認防音墊是否放入。

## 省電的方法

※熱的食物請放置到接近室溫後再置入。



※門開啟後，儘速取放食品並關閉之。



※冷凍室及冷藏室請調整適當溫度，不要有過冷現象。

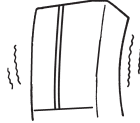

※使用後，門請確實關閉。

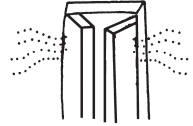



## 特別注意事項





1. 本商品為一般家用電冰箱，主要做為食品、食材等之保存保鮮用。其它非食品、食材，例如藥品、化學劑、化妝品等請勿放置，以免誤食或因為非專業保存用造成損害。
2. 使用前請詳閱說明書，正確地操作及使用並且定期保養及點檢，若有異常或故障時請即刻停止使用並通知本公司服務人員前往處理。
3. 本電冰箱為一般家用電冰箱使用設計，並已取得經濟部商品檢驗局之驗證登錄認可，請做為一般家用電冰箱使用。  
※若使用於商業用途，所造成之保存、保鮮問題，並非本電冰箱之不良，請做為一般家用電冰箱使用即可恢復正常。
4. 電冰箱之箱門請勿自行拆卸，避免不當拆裝導致滑軌損壞及箱門氣密不良，結水露、歪斜等不良情形。
5. LED燈不亮時，請立即向本公司服務站或經銷商請求檢查更換，嚴禁自行拆除燈蓋，更換LED燈。
6. 拔掉電源插頭時，不可以只拉電線，一定要握住電源插頭抽出。
7. 請勿在電冰箱附近使用可燃性噴霧器。
8. 要丟棄時，請拆下電冰箱門磁條，以免幼兒進入玩耍，發生意外。

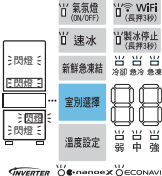

# 遇到下列問題時

遇到的問題	對應作法
冷凍室箱門 冷藏室箱門 蔬果室箱門 開放警示 	<ul style="list-style-type: none"> <li>◎ 當冷藏室或冷凍室或蔬果室箱門打開時，超過下列時間時，為節電設計，會有門開放警示聲音及下述顯示～               <ul style="list-style-type: none"> <li>• 門打開超過 1 分鐘，蜂鳴器響起（嗶、嗶兩聲）。</li> <li>• 門打開超過 3 分鐘，蜂鳴器響起（嗶、嗶、嗶、嗶四聲）。</li> <li>• 門打開超過 5 分鐘，蜂鳴器響起（嗶、嗶、嗶、嗶連續發出聲音），且通知顯示（P.9）“U”和“10”輪流顯示，此為正常現象，門關閉時會恢復正常。</li> </ul> </li> </ul>
錯誤代碼顯示 例： 	<ul style="list-style-type: none"> <li>◎ 當冷藏室及冷凍室及蔬果室門皆為關閉狀態時，通知顯示（P.9）顯示錯誤代碼（可能是英文字或英文數字的組合）時，請聯絡本公司的服務人員進行維修。</li> </ul>
ECONAVI 不運轉熄燈	<ul style="list-style-type: none"> <li>◎ 可能有下列其中一項情形出現：               <ul style="list-style-type: none"> <li>• 冷凍室或冷藏室微調模式時 ECONAVI 不啟動。</li> <li>• 除霜時，ECONAVI 會先中斷，除霜後恢復正常。</li> <li>• 冷凍室及冷藏室的溫度，未設定在指定的“中”。</li> <li>• 冰箱門開閉太頻繁或放入較高溫的食物。</li> <li>• 在記錄過程中，使用頻率高的時間帶，ECONAVI 會自動解除。</li> <li>• 停電後，ECONAVI 記錄功能會再度重新記錄。</li> </ul> </li> </ul>
ECONAVI 燈不熄滅	<ul style="list-style-type: none"> <li>◎ 可能有下列其中一項情形出現：               <ul style="list-style-type: none"> <li>• 即使在 ECONAVI 運轉時開門，也可能會依冰箱內的溫度不同，而繼續 ECONAVI 運轉，但冷卻效能會被維持。</li> </ul> </li> </ul>
插頭拔下後	<ul style="list-style-type: none"> <li>◎ 電源插頭拔下後，稍候 10 分鐘後再插上，以免壓縮機負荷過大而不啟動。</li> </ul> 
長期不使用的時候	<ul style="list-style-type: none"> <li>◎ 拔除電源插頭，取出箱內的食物，把冰箱內擦拭乾淨拭去所有的水份，並打開箱門使其乾燥，乾燥完畢後確認箱內無異物即可關閉箱門，並確認箱門是否緊閉，防止異物進入。請勿讓孩童入內。</li> <li>◎ 應清除蒸發水盤（P.20）的積水，以防止孳生蚊蟲。</li> <li>◎ 長期不使用製冰功能時。（P.16）</li> </ul>
長期放置後再次使用的時候	<ul style="list-style-type: none"> <li>◎ 使用前請聯絡本公司服務站請服務人員進行電冰箱檢查。</li> <li>◎ 請先進行庫內清潔（P.5、21~23），再進行插電及放入食品（P.5）。</li> </ul>
箱門不易開啓	<ul style="list-style-type: none"> <li>◎ 冰箱剛關門後，進入庫內的空氣遇冷、瞬間壓力較庫外低，若立即再開門會有開啓不易的情形發生，此為正常現象。</li> </ul>
箱門上的小洞	<ul style="list-style-type: none"> <li>◎ 若箱門間之小孔洞看到其黃色物質此乃箱門之保溫填充材，實屬正常現象，請安心使用。</li> </ul>
冰箱內異味	<ul style="list-style-type: none"> <li>◎ 氣味強烈的食物請用密封容器進行儲存。</li> <li>◎ 有時異味會附著在冰箱內。 →請用沾濕、柔軟的布擦拭冰箱內部。</li> </ul>
箱門彈開後自動關上	<ul style="list-style-type: none"> <li>◎ 冷藏室門急速關閉時，冷凍室門彈出再自動關上，此為正常現象，反之亦同。</li> </ul>

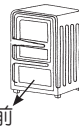
# 遇到下列問題時

遇到的問題	對應作法
<p>操作面板 顯示燈 全部亮燈閃爍 於3秒後熄滅</p>	<p>◎ 當操作面板顯示燈全部亮燈閃爍並於3秒後熄滅表示在服務模式（即是功能偵測檢查），不會影響正常功能，請安心使用。</p> <p>• 解除方法：</p> <p>    按押「<b>新製急凍結</b>」鍵1秒，即可恢復正常。     或靜待7分鐘後，自動恢復正常。</p> 
<p>冰箱的聲音</p>	<p>◎ 壓縮機啓動，停止瞬間會產生抵抗慣性的「咚—」聲。</p> <p>◎ 裝置有強制送風電風扇的冰箱，運轉時會有風扇馬達的「嗚—」聲和空氣流動的「咻—」聲。</p> <p>◎ 冷卻系統內流動的冷媒有時會發出「水流聲」或「咩—」聲。</p> <p>◎ 開關門時，排水管内因除霜產生的水受空氣壓縮，會發出「水流聲」或「水泡聲」。</p> <p>◎ 冰箱除霜時，除霜水滴落除霜電熱管上蓋時，會汽化發出聲音。</p> <p>◎ 除了製冰停止模式外，製冰行程進行時，會有抽水馬達運轉聲音。</p> <p>◎ 在自動製冰運轉中，會有冰塊掉落至儲冰盒的聲音。</p> <p>◎ 因冰箱內部零件材質與膨脹係數不同，受低溫影響後產生不同收縮量，導致冰箱偶爾會發出類似「啪」聲。</p> <p>◎ 抽屜式拉門在開關門時，會產生三段式滑軌構造之機械動作音。</p> <p>◎ nanoe™ X 在作動時會發出微弱的「滋滋」聲。</p> <p>◎ 門開閉時，箱門碰觸門開關及門開關作動時會發出類似「嗒」聲。以上聲音皆屬於正常現象，不影響冰箱的運轉及操作，請安心使用。</p> <p>※可連結右方的QR CODE，會有相關說明</p> 
<p>冰箱外殼 會發熱</p>	<p>◎ 本機種採用節電式除濕管，冰箱之箱體四周（前、後、左、右）溫度會稍高一些，此為正常現象。所謂節電除濕管方式是將散熱管裝配於箱體四周（內埋式），有效利用所放出的熱防止箱體四周結露珠，尤其是剛使用時或夏季外氣溫較高時會有稍熱的感覺，此並非故障也不會影響庫內之食品，請安心使用。</p> 
<p>出現水珠、結霜</p> <p>箱外</p> <p>箱內</p>	<p>◎ 長期下雨時或特別潮濕的地方，會使箱外產生結水露或霧狀的現象，這並非故障，請用乾布將水珠擦掉或待天氣好轉會自動消失（保持空氣流通，可減少結水露程度）。</p>  <p>◎ 箱門開閉的次數太多或含水量較高的食品放置冰箱內時，容易產生水珠現象。因此請把含水量較高的食品使用塑膠袋包裝或食品容器加蓋，並儘量減少開門的次數。若水珠過多時，請擦拭乾淨。此為正常現象，請安心使用。</p> <p>◎ 箱門確實關閉</p>
<p>運轉率高</p>	<p>◎ 有下列狀況時可能導致運轉提高：室內溫度高、食物存放量多、放入熱的食品，故請勿堆積過多食品，保持通風良好，且勿將熱食物放入。</p>
<p>按鍵功能 無法動作</p>	<p>◎ 若按鍵功能無法操作時，可能為接觸不良或斷線導致，請聯絡本公司的服務人員進行維修。</p>
<p>停電的時候</p>	<p>◎ 突然停電時請儘量減少箱門開閉的次數。</p> <p>◎ 預先知道要停電時，請大量製造冰塊放在冷凍庫內。</p>

# 故障排除

## 遇到的問題

## 請 確 認 下 述 內 容

### 完全不冷



- 是否停電
- 插座保險絲是否燒斷
- 電源插頭是否脫落
- 電壓是否異常
- 是否進入展示模式狀態  
(若冷藏室門開啓時，LED燈會間斷性閃爍，但壓縮機無運轉可能進入展示模式，請聯絡本公司服務人員或經銷商處理)



### 冷度不夠



- 冷凍室溫度調節是否適當
- 冷藏室溫度調節是否適當
- 冰箱內放置的食品是否過多
- 冰箱周圍是否通風良好
- 是否放置熱食品，且箱門開啓頻繁
- 是否冰箱直接受日光照射，或冰箱旁有發熱器具（如瓦斯爐等）
- 冰箱內放置的食品是否阻塞到出風口

### 噪 音



- 擺設地面是否平整
- 冰箱擺設是否平穩（冰箱下方設有調整腳，可旋出至冰箱平穩）
- 庫內部零件是否放至定位



### 抽屜式拉門 不易閉合或 開門時有 「喀」的響聲



- 確認冰箱內部是否有異物
- 確認冰箱內之部品是否放至定位
- 若無上述情形，請將箱門完全開啓後再稍加施力將其關至定位即可。
- 若箱門無法自動閉合時，請聯絡本公司服務人員進行維修。

### nanoe™ X 出風口 有異味吹出



- nanoe™ X 裝置動作時，有時會略感到有臭氧氣味，但對人體沒有影響。

### 不製冰



- 由於冰箱內要充分冷卻後才能開始製冰，因此需要時間。（有時需要24小時以上）
- 是否將製冰功能設為“製冰停止”？
- 儲水器、製冰盒是否正確安裝？請確實地將儲水器推入至內側及將製冰盒推入，直到發出“喀嚓”聲。
- 在儲冰盒中是否有食物或其他物品？
- 是否頻繁抽出、插入製冰盒？

### 冰塊裡部 不凍結



- 冷凍室的溫度調節是否設定成“弱”？  
→將冷凍室的溫度調節設定成“中”或“強”。(P.12)

### 冰塊形狀 不正常



- 呈突起物狀 → 這是由於製冰盒的水路部分凍結引起的。
- 變圓或黏在一起 → 是否長期處於貯冰的狀態？  
(冰塊會因昇華現象變圓或黏在一起)
- 較小 → 儲水器無水時，有時會形成小冰塊。

# 長期使用製品之點檢確認

製品是否有右列之現象

- 電源線或插頭組異常發燙（熱）
- 燒焦或發臭等異味
- 運轉時異常的振動或異音
- 碰觸製品時有漏電發麻之感覺時
- 按鍵按下後，功能無法動作
- 其他異常故障時

製品若有此現象時，為防止故障或事故之擴大，請將製品插頭拔開插座，並聯絡本公司服務人員點檢或維修處置。

## 商品註冊

提醒您：

為了確保您的保固權益，請務必利用手機或至Panasonic官網進行商品註冊。

註冊網址：<https://pmst.panasonic.com.tw/service/register.aspx>

**最便利的作法：**直接以手機掃描保證書正面的QR-code進行商品註冊，系統將自動帶入機種、機號、保證書編號及驗證碼等資訊，您只須輸入連絡資訊及購買資訊，就可以輕鬆的完成商品註冊。

Panasonic		商品保證書		保證書編號：2003100010	
機種	NR-E414VT-N1	機號	200306TEST1	商品名稱	電冰箱
機號	489757	標	SAMPLE	購買日期	年 月 日
姓名		電話	市話：( )	經銷商	店代號： 發銷單或中文店名：
地址	縣市 鄉鎮 區	電話	行動：	驗證碼	購買日期請務必填寫並加蓋發銷單或印上購買日期及發銷單號碼，以及影印保留。
◎保證內容：（為確保您的權益，請詳閱本保證書背面內容，謝謝！） 商品本應由於製造上之原因所發生之故障，自購買日起，依下列期間提供免費服務--- 1. 第一一年：本體全機維修保證。 2. 第二～三年：壓縮機、風扇器、散熱器、印刷電路板、銅管等冷凍流通系統維修保證。 （不含未更換零件之調整服務） 3. 第四～五年：壓縮機機享有維修保證。 *消耗性零件、相關配件/附屬品，如依使用中自然之耗損，雖在保證期間內恕不免費更換。					
公司網址：panasonic.com.tw 顧客商誌服務專線：（市話）0800-098600 / （手機）02-412-8222 台灣松下銷售股份有限公司 新北市中和區建大路57號					

QR-code



# 廢電器處理方法

根據環境部的規定，四機一腦（電冰箱、洗衣機、電視機、冷氣機、電腦）於廢棄時須經妥善處理，以免對環境造成不良影響。

當您的舊電冰箱要廢棄時，請依下列方式處理

1. 請將門磁條取下，以免幼兒進入玩耍，發生意外。
2. 當購買新電冰箱時，汰換之舊電冰箱可委由經銷商運回處理。
3. 請洽行政院環境部資源循環署。  
免費服務專線 0800-085-717（0800 - 你幫我 - 清一清）
4. Cyclo-Pentane（環戊烷）是本電冰箱使用之隔溫絕緣原料。如棄置本電冰箱時，須作適當處理。
5. 本電冰箱冷媒使用易燃性氣體（R600a），請勿自行隨意丟棄，以免造成環境危害。（若放置後冷媒外漏，會有導致起火、爆炸的危險）

請勿自行隨意丟棄，以免造成環境汙染，謝謝合作！

# 限用物質含量宣告表

設備名稱：電冰箱 Equipment name		型號（型式）：NR-D615XGS NR-D505XGS Type designation (Type) NR-C615XGS NR-C505XGS				
單元 Unit	限用物質及其化學符號 Restricted substances and its chemical symbols					
	鉛 Lead (Pb)	汞 Mercury (Hg)	鎘 Cadmium (Cd)	六價鉻 Hexavalent chromium (Cr <sup>+6</sup> )	多溴聯苯 Polybrominated biphenyls (PBB)	多溴二苯醚 Polybrominated diphenyl ethers (PBDE)
箱門及箱體金屬外殼組件	○	○	○	○	○	○
儲藏室內箱及儲物盒塑膠部件	○	○	○	○	○	○
壓縮機及驅動馬達	—	○	○	○	○	○
電路板及電裝零件	—	○	○	○	○	○
電源線及內部配線	○	○	○	○	○	○

備考 1. “超出 0.1 wt %” 及 “超出 0.01 wt %” 係指限用物質之百分比含量超出百分比含量基準值。  
Note 1. “Exceeding 0.1 wt %” and “exceeding 0.01 wt %” indicate that the percentage content of the restricted substance exceeds the reference percentage value of presence condition.

備考 2. “○” 係指該項限用物質之百分比含量未超出百分比含量基準值。  
Note 2. “○” indicates that the percentage content of the restricted substance does not exceed the percentage of reference value of presence.

備考 3. “—” 係指該項限用物質為排除項目。  
Note 3. The “—” indicates that the restricted substance corresponds to the exemption.



# MEMO

---

---

---

---

---

---

---

---

---

---

---

---

---

---

---

---

---

---

---

---

---

---

---

---

---

---

---

# 售後服務據點一覽表

直屬服務站

VS316A8

站別	地 址	站別	地 址
基隆	基隆市中山一路231號	清水	台中市清水區五權東路55號
台北市	北區 服務地區: 台北市北投區承德路七段162號 大同、士林、北投、淡水、三芝	彰化	彰化市建國北路208號
	東區 服務地區: 台北市松山區塔悠路233號 中山、松山、信義、內湖、南港、汐止	草屯	南投縣草屯鎮太平路一段300號
	西區 服務地區: 台北市萬華區貴陽街二段51號 中正、大安、萬華、文山、深坑、石碇、新店、坪林、烏來	虎尾	雲林縣虎尾鎮中正路214號
三重	服務地區: 新北市三重區中正北路2-1號 三重、新莊、泰山、林口、蘆洲、五股、八里	嘉義	嘉義市四維路70號
	中和	服務地區: 新北市中和區建六路57號 板橋、永和、中和、土城、三峽、樹林	新營
桃園	服務地區: 桃園市桃園區國信街141號 桃園、龜山、八德、大溪、復興、大園、蘆竹、鶯歌	台南	台南市南區福吉路6號 服務地區: 中西區、東區、南區、北區、安平、安南、永康、歸仁、新化、左鎮、玉井、楠西、南化、仁德、關廟、龍崎、麻豆、西港、七股、善化、大內、山上、新市、安定、湖內、茄萣
中壢	服務地區: 桃園市平鎮區復興里文化街1號 中壢、平鎮、龍潭、楊梅、新屋、觀音	岡山	高雄市岡山區中山南路75號 服務地區: 岡山、路竹、阿蓮、田寮、燕巢、橋頭、梓官、彌陀、永安
新竹	新竹市北區中華路三段70號	高雄北區	服務地區: 高雄市楠梓區大學南路1522號 新興、前金、鹽埕、鼓山、旗津、三民、楠梓、左營、仁武、大社、鳥松、大樹
苗栗	苗栗市中正路46號	高雄南區	服務地區: 高雄市苓雅區正言路73號 苓雅、前鎮、小港、鳳山、大寮、林園
豐原	服務地區: 台中市豐原區圓環東路487號 卓蘭、豐原、后里、石岡、東勢、和平、新社、潭子、神岡	澎湖	澎湖縣馬公市西文里92之45號
	台中	服務地區: 台中市南屯區大墩路280號 中區、東區、南區、西區、北區、北屯、西屯、南屯、太平、大里、霧峰、烏日、大雅	屏東
		台東	台東市傳廣路184號
		花蓮	花蓮市國聯二路153號
		宜蘭	宜蘭市東港路二段248號
		金門	金門縣金城鎮伯玉路一段80巷9號

注意  
事項

1. 服務站因遷移而變更地址或電話號碼時，恕不另行通知。
2. 請於每次要求服務時，先確認是否為敝公司直屬服務站。
3. 若有收取費用時，請索取敝公司服務站發票。

顧客商談服務專線

(市話)0800-098800/(手機)02-412-8222

Panasonic 顧客服務首頁

365天24小時"快速"與"安心"的受理服務



Panasonic Taiwan (家電)



粉絲團按讚 掌握最新商品訊息及優惠!

CLUB Panasonic 會員俱樂部

免費加入會員 享專屬好康及免費體驗課程



台灣松下電器股份有限公司 出品  
台灣松下銷售股份有限公司 銷售

新北市中和區員山路579號

電話：(02) 22235121

©Panasonic Taiwan Co., Ltd. 2024