

Panasonic®

使用及安裝說明書

家庭用 排油煙機

型號：FV-KTB2SD1TW

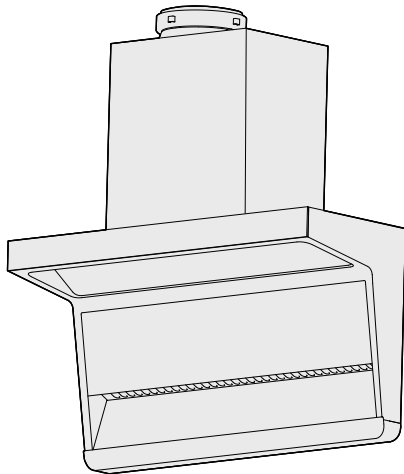

目錄	頁碼
安全注意事項	2
使用注意事項	4
部件名稱及尺寸	5
使用方法	6
清潔保養	7
常見故障的識別與處理	8
規格	9
包裝附件清單	10
安裝方法	11
試運轉	13
售後服務據點一覽表	15

感謝您選用 Panasonic 產品。

- 安裝、使用和維護 Panasonic 產品前，請仔細閱讀本使用及安裝說明書。
特別留意“安全注意事項”(第 2 ~ 4 頁)。不遵照本說明書進行操作有可能導致人員受傷或財產損失。
- 安裝完成後，請向顧客說明如何使用和維護 Panasonic 產品，並將本說明書交給顧客保管。
- 請妥善保管好此說明書，以備日後參考。(保留備用)
- 本機包含可再次利用的材料，廢棄時請協助正確處理或回收利用，以保護環境。
- 本說明書的最終解釋權歸本公司所有。
- 本說明書的插圖形狀顏色可能與實物有所不同，請以實物為準。

另附保證書

安全注意事項

請務必遵守！

為避免給您及他人造成傷害，這裡我們列出了以下安全指引，請務必遵守，各種標誌的含意請參見以下內容。

■ 根據該操作所產生的危害或損害程度，如下區分說明。



警告

表示如不避免，則可能導致死亡或嚴重傷害的某種潛在危害情況。



注意

表示如不避免，則可能導致輕微或中度傷害的某種潛在危害情況。

■ 務必遵守的內容分類，標誌區分說明如下。



此符號表示不能進行，即“禁止”的內容。



此符號表示務必執行，即“強制”的內容。



警告



- 勿在排油煙機下方直接燃燒。
(以免導致火災。)
- 請勿在潮濕的地方安裝或使用本產品。
(以免導致火災或故障。)
- 請勿用濕手觸摸電源插頭。
(以免導致觸電。)
- 請勿將尖銳的金屬插入機體的任何縫隙中。
(以免接觸機體內部，導致觸電。)
- 請勿自行安裝、拆卸、拆解、改造或重新安裝本產品。
(以免導致故障或火災、觸電等意外。)
- 請勿直接噴水或清潔劑在馬達和插頭上。
(以免導致觸電。)
- 請勿使用蒸氣清潔劑清潔本產品。
(以免導致故障或觸電。)
- 請勿在燃氣爐具可能發生燃氣洩漏時，使用本產品。
(以免導致燃氣爆炸。)
- 請勿將本產品安裝在易燃材料的牆壁上(如木牆等)。
(以免導致火災。)
- 排油煙機之排氣不得排入由燃燒瓦斯或其他燃料的器具之排煙管道內。
(以免導致火災。)

安全注意事項 (續)

請務必遵守!



警告





- 務必要使用 110 V~，60 Hz 的交流電。
(以免導致火災。)
- 清潔本產品前，請務必先拔掉電源插頭。
(以免導致觸電。)
- 請務必按說明書規定的方法清潔保養本產品，具體清潔保養方法和頻率請看本說明書。
(若未依據說明書指示清潔，會有發生火災之風險。)
- 插拔電源插頭時，請握住插頭本身，不要隨意拉扯電線。
(以免導致火災或觸電。)
- 若排油煙機配合燃燒瓦斯或其他燃料的燃燒器具同時使用時，房間應具有適當的通風。
(以免導致中毒。)
- 烹飪時油著火，請立刻停止使用本產品。
(以免導致火災。)
- 出現任何異常現象 / 故障時，請停止使用本產品，並關閉電源開關或拔下插頭。
(以免導致火災或觸電。)
異常故障的例子：
 - 異常的噪音或發熱。
 - 發出異常氣味 / 煙霧。
 - 燃燒。
- 若電源線損壞時，必須由製造商、其服務處或具有相關資格的人員加以更換以避免危險。
(以免導致觸電或火災等危險。)
- 本電器不預期供生理、感知、心智能力、經驗或知識不足之使用者 (包含孩童) 使用，除非在對其負有安全責任的人員之監護或指導下安全使用。孩童應受監護，以確保孩童不嬉玩電器。
(以免導致燒傷，受傷或觸電。)
- 必須由專業人員進行安裝，必須牢固、水平地安裝本產品。
(以免產品掉落導致受傷。)
- 在本產品拆下時需要注意，防止跌落或異常掉落。
(以免產品掉落導致受傷。)
- 必須接地。將電源線連接到有接地連續性終端的電源插座。
(以免出現故障或漏電時導致觸電。)
- 本產品請務必安裝在牆上，並確保金屬部分以及安裝的螺絲沒有觸及牆壁內的任何金屬製品，如護線板和金屬板。
(以免導致觸電。)

安全注意事項 (續)

請務必遵守!



⚠ 注意

-  請勿將任何物件放在本產品上。
(以免導致故障或受傷。)
-  清潔時請戴上手套。
(以免產品的稜邊導致手部受傷。)
- 如需清潔內部，請委託專業人員進行。
- 排油煙機的最低部位與烹調容器支撐表面的最小距離，排油煙機底部置於瓦斯爐上，此距離至少為 25 cm 以上。若瓦斯爐等的安裝說明書指定較大的距離時，需加以考慮。照明燈罩的塑膠材料到瓦斯爐架的最短距離為 65 cm 以上。
(以免本產品溫度過高導致變形，燃燒導致故障、燙傷、起火及觸電。)
- 產品必須安裝在足夠堅固的牆上，如不能確保安裝強度，請務必採取加固措施。用於支撐安裝本產品的牆體，需可承受產品 5 倍的重量。
(以免機體掉落導致受傷。)
- 本排油煙機僅適用於安裝在不超過 4 只爐架元件上方。
(當與烹飪器具一起使用時，可觸及部件可能變熱。)
- 注意：當與烹飪器具一起使用時，可觸及部件可能變熱。
(以免導致燙傷或受傷。)
- 須遵守排氣的相關規定。
(以免導致中毒、火災。)

使用注意事項

- 請勿使用汽油、苯、稀釋劑或任何其它類似的化學品清潔。
- 在使用煤氣 / 燃氣爐具時，建議打開本產品。
- 與爐具同時使用時，可觸及的部件會變熱。
- 利用蒸氣清洗排油煙機時，蒸氣可能觸及電子部件，導致部件損壞或引起短路。

部件名稱及尺寸

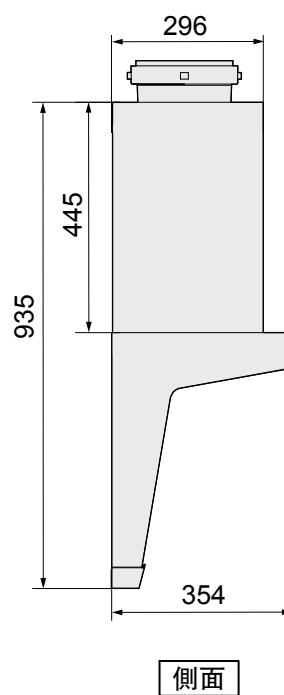
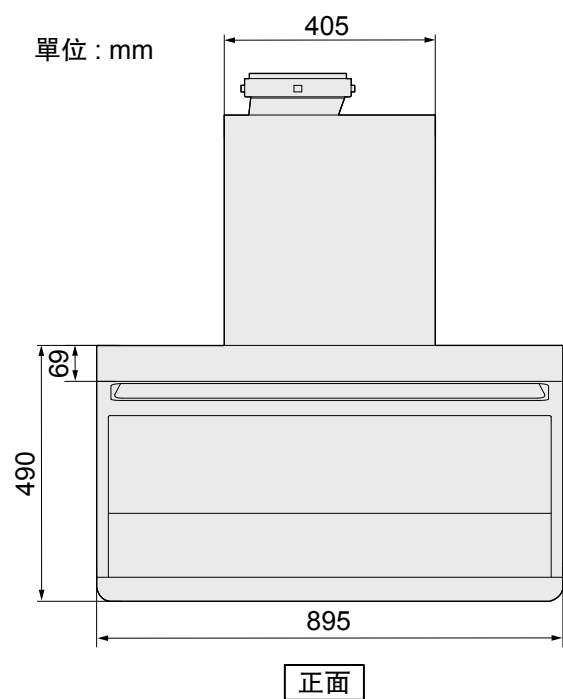
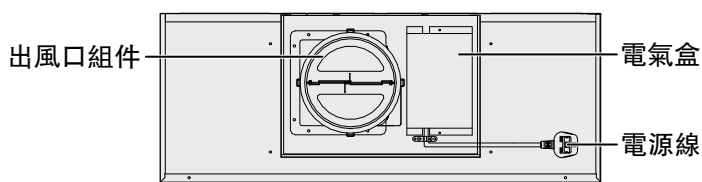
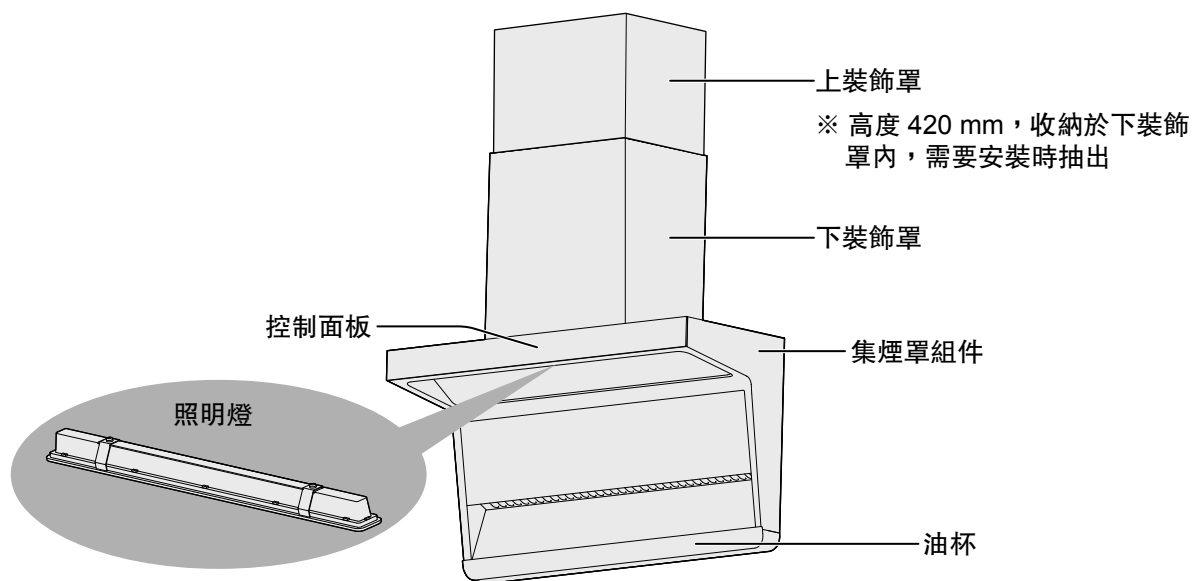







使用方法

控制面板







將插頭插入電源插座，伴隨“嘀—”，控制面板上所有按鍵將亮起約 2 秒後熄滅，進入關機狀態。

● 關機狀態 / 待機狀態 / 自動電源管理模式



觸摸  鍵，伴隨“嘀”聲，所有按鍵均點亮 ( 鍵顯示白色，風速鍵   顯示白色低亮度，照明鍵  顯示白色低亮度)，進入待機狀態。待機狀態下，觸摸  鍵，伴隨“嘀”聲，所有按鍵均熄滅，進入關機狀態。待機狀態下若一段時間無任何操作後，則會自動退出待機狀態。

● 風速設置

在待機狀態下，觸摸    鍵，伴隨“嘀”聲設置風速 ( 鍵顯示白色，觸摸的風速鍵顯示白色高亮，沒有觸摸的風速鍵顯示白色低亮)。風速可以通過觸摸風速鍵在“低速”、“高速”、“爆炒”之間切換。

風機工作狀態下，觸摸白色高亮的風速鍵，伴隨“嘀”聲，風機會停止運轉。



● 爆炒功能

待機狀態下，觸摸  鍵，伴隨“嘀”聲，按鍵背光閃爍顯示，風機在爆炒擋運行 3 分鐘後，伴隨“嘀”聲，進入高擋風機運行狀態；3 分鐘之內再次觸摸  鍵，伴隨“嘀”聲，風機會停止運轉。

● 照明開 / 關

在待機狀態和關機狀態下，觸摸  鍵，伴隨“嘀”聲，打開或關閉照明。

● 延時開關功能

在風機開啓狀態，觸摸  鍵，伴隨“嘀”聲，排油煙機開始執行“延時關機”功能， 鍵背光閃爍，風機低速運行 3 分鐘後會自動停止運轉。

若照明處於開啓狀態，則同時關閉照明。

→延時期間若調整風速鍵，則進入相應風速，並關閉延時功能。









此時照明狀態不變。









→延時期間若觸摸  鍵，則取消當前延時功能，並進入關機狀態。

此時照明狀態不變。

● 揮手智控

1. 關機狀態下，無法進行揮手智控。





2. 待機狀態下從左向右揮過兩個 ，進入低速擋位運行，照明燈開啓， 鍵和  鍵高亮；低速擋位下從左向右揮過兩個 ，進入高速擋位運行， 顯示高亮；高速擋位下，從左向右揮過兩個 ，進入爆炒擋運行， 鍵高亮閃爍；爆炒擋位下從左向右揮過兩個 ，操作無效，蜂鳴器發出“嘀嘀”提示音。

3. 待機狀態下從右向左揮過兩個 ，進入爆炒擋位運行，照明燈開啓， 鍵高亮閃爍， 鍵高亮；爆炒擋位下從右向左揮過兩個 ，進入高速擋位運行， 顯示高亮；高速擋位下，從右向左揮過兩個 ，進入低速擋運行， 鍵高亮；低速擋位下從右向左揮過兩個 ，進入“延時關機”狀態；“延時關機”狀態下從右向左揮過兩個 ，進入關機狀態

• 揮手智控功能使用時，請注意手與手勢感應區的距離，距離過遠時手勢功能可能無法正常動作。

• 揮手智控功能使用時，請注意揮手經過左右手勢感應區的時間，時間過長或過短，揮手智能功能可能無法正常動作。

● 揮手智控的打開或關閉（注：通電後揮手智控默認為打開狀態）

在關機狀態下，長按  鍵 5 秒，“嘀”一聲後， 鍵閃爍 3 秒， 鍵熄滅後，揮手智控功能關閉。若想打開揮手智控，在關機狀態下，長按  鍵 5 秒，“嘀”一聲後， 鍵閃爍 10 秒，揮手智控功能打開。

清潔保養

使用者保養過程中需特別留意事項

清潔保養前請先斷電。

日常清潔

為達到最佳操作性能和更長的使用壽命，本產品必須經常進行清潔和保養。清潔保養前請先斷電。建議用濕布清潔所有表面（可使用中性清潔劑），以保持本產品的外觀和衛生。

提示

- 日常擦拭排油煙機表面及四周即可。
- 建議每次使用完後即進行擦拭。
- 請勿使用研磨劑或金屬刷、尼龍刷（含有研磨料）、菜瓜布等清洗或擦洗機器（含油杯），以免損壞產品表面的塗層。
- 請勿使用強鹼性清潔劑清洗機器（含油杯）。

油杯清潔

- ① 參照右圖（油杯取下方向示意）取下油杯。
- ② 倒掉已經收集的油，並將油杯浸泡在稀釋了的中性清潔劑的溫水中，水溫 $40^{\circ}\text{C} \sim 50^{\circ}\text{C}$ ，5 ~ 10 分鐘後清洗油杯。
- ③ 將油杯裝回原位（參考油杯取下方式）。

提示

- 建議使用者根據自身使用習慣，注意油杯內存油，定期清理，避免油溢出。
- 清潔時請戴上手套。
- 取下油杯過程中請用雙手抓取油杯，否則會造成油杯中油污晃動溢出。

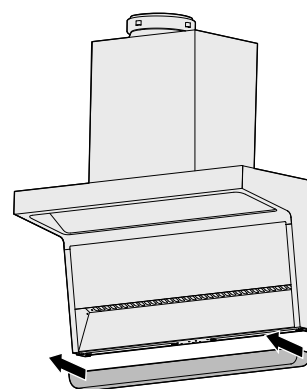

油杯取下方向示意

常見故障的識別與處理



發生故障時請按下表進行檢查，如果問題仍然未能解決，請與經銷商或 Panasonic 直屬服務站聯絡。

故障現象	可能的原因	解決方法
照明燈不亮且馬達不轉	1. 電源插頭沒有插入電源插座。 2. 產品電線故障。	1. 插入電源插座。 2. 如無法解決，請與經銷商或 Panasonic 直屬服務站聯絡。
馬達不轉	馬達或電容出現故障。	請與經銷商或 Panasonic 直屬服務站聯絡。
照明燈不亮	1. 照明燈連接線或連接故障。 2. 照明燈電路板出現故障。 3. 照明燈故障。	請與經銷商或 Panasonic 直屬服務站聯絡。
噪音異常	排煙管鬆動或過多彎曲造成空氣流動不暢。	請與經銷商或 Panasonic 直屬服務站聯絡，重新安裝排煙管。
吸煙效果不佳	1. 排煙管鬆動或過多彎曲造成空氣流動不暢。 2. 排油煙機未設置在最高擋位。 3. 廚房裡高風量，油煙吹偏或吹散。 4. 爐具和排油煙機之間的距離太遠。	1. 請與經銷商或 Panasonic 直屬服務站聯絡，重新安裝排煙管。 2. 調整到最高擋位。 3. 適當關閉窗戶或門。 4. 重新安裝排油煙機，減少與爐具之間的距離。
漏油	1. 排油煙機安裝位置傾斜導致油無法流入油杯。 2. 油杯已滿。	1. 請與經銷商或 Panasonic 直屬服務站聯絡，重新安裝。 2. 倒掉油並清潔油杯。
風扇轉動有異常聲	風扇帽未轉緊，風扇鬆動。	請與經銷商或 Panasonic 直屬服務站聯絡。
控制面板按鍵不能正常工作	控制開關故障。	請與經銷商或 Panasonic 直屬服務站聯絡。
揮手智控異常	1. 感應區域髒污； 2. 感應器故障。	1. 請按照說明書方法清潔手勢感應區。 2. 如無法解決，請與經銷商或 Panasonic 直屬服務站聯絡。

規格

額定電壓	110 V ~
額定頻率	60 Hz
額定消耗功率	328 W
照明燈最大消耗功率	3 W
風扇個數	1 個
半無響室噪音	68 dB (A)
風量	18 m ³ /min
回轉數	1130 rpm
排煙管直徑	Φ 150 mm
淨重	32.5 kg
尺寸	895 mm × 354 mm × 935 mm

- 半無響室噪音：爆炒擋位，依據 GB/T 17713-2022 測得，有 + 3dB (A) 的公差範圍。
- 風量：爆炒擋位，依據 CNS 3805 (78 年版) 第 3.7 測得，有 -5% 的公差範圍。
- 淨重：機體自身重量 + 油杯 + 排煙管組件 + 整機掛板 + 裝飾罩掛板 + 上裝飾罩的重量。
- 上述參數如有變動，恕不另行通知。

■ 產品中限用物質的名稱及含量

設備名稱：排油煙機，型號：FV-KTB2SD1TW						
單元	限用物質及其化學符號					
	鉛 (Pb)	汞 (Hg)	鎘 (Cd)	六價鉻 (Cr ⁺⁶)	多溴聯苯 (PBB)	多溴二苯醚 (PBDE)
外部部件	○	○	○	○	○	○
內部部件	○	○	○	○	○	○
電氣部件	○	○	○	○	○	○
附屬部件	○	○	○	○	○	○
電路板	-	○	-	○	○	○
非分離式電源線組	-	○	○	○	○	○
玻璃	-	○	○	○	○	○

備考 1. “○” 係指該項限用物質之百分比含量未超出百分比含量基準值。
備考 2. “-” 係指該項限用物質為排除項目。

■ 製造號碼標籤的解讀

例：2406LOU00001

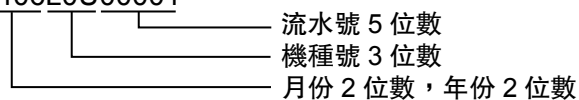

包裝附件清單

開箱後請清點以下附件，若不齊全，請與經銷商或 Panasonic 直屬服務站聯絡

代號	圖樣	名稱及用途	數量
①		整機掛板（用於懸掛機體）	1
②		塑膠膨脹管	7
③		螺絲（ $\Phi 5 \times 53$ ）	6
④		螺絲（ST5 \times 19）	1
⑤		盤頭螺絲（M4 \times 12）	2
⑥		裝飾罩掛板（用於固定上裝飾罩）	1
⑦		油杯	1
⑧		固定支架	1
⑨		使用及安裝說明書	1
⑩		排煙管（一端附有安裝接頭）	1
⑪		安裝接頭（已固定於排煙管一端）	1
⑫		出風口組件	1
⑬		出風口橡膠墊（預固定於出風口）	1
⑭		出風口蓋	1

安裝方法

1. 安裝前確認事項

排油煙機的建議安裝方式，如下圖所示：

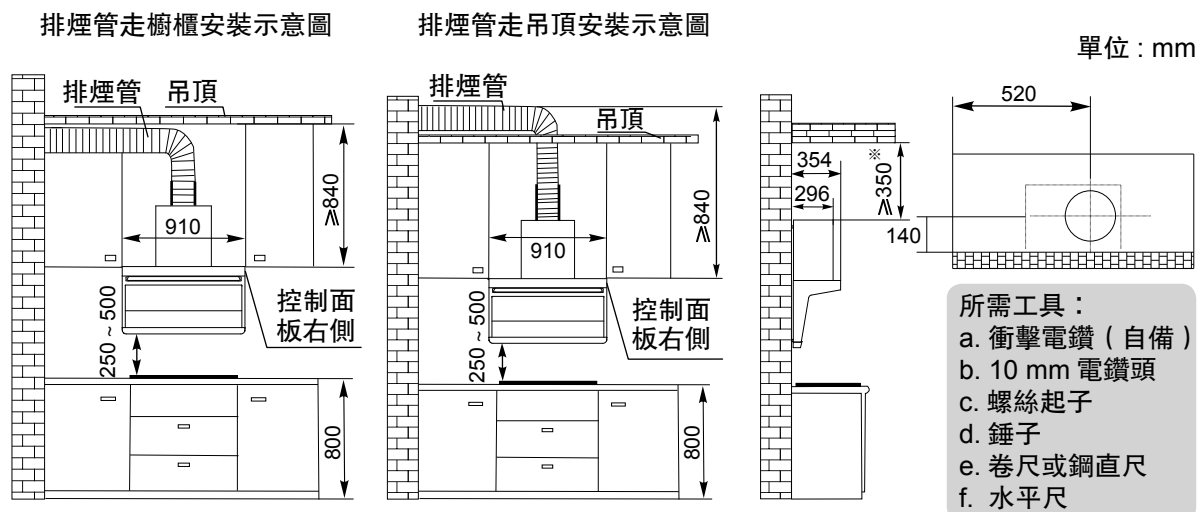

※ 排油煙機下裝飾罩上沿需留有 350 mm 以上的空間，以確保排煙管可順利通過。

提示

- 本產品可能帶有鋒利的邊緣，在安裝時請務必戴上手套。
- 排油煙機必須與爐具居中對齊。
- 不要安裝在陽光直射的地方。
- 需確保氣體能經排煙管排出室外或公共煙道。
- 如需拆卸控制面板，控制面板右側需留有 25 mm 以上的空間。

2. 機體安裝

- ① 參照圖一（安裝鑽孔圖）在安裝排油煙機的牆面上相應的位置用衝擊電鑽鑽出直徑為 10 mm、深度為 53 mm 的孔 5 個，安裝好塑膠膨脹管，再用 4 個螺絲（ $\Phi 5 \times 53$ ）將整機掛板固定到牆壁上。

提示

- 在“2. 機體安裝”①的打孔作業時，若需要安裝上裝飾罩，可參照“3. 安裝上裝飾罩”的圖七來進行打孔。

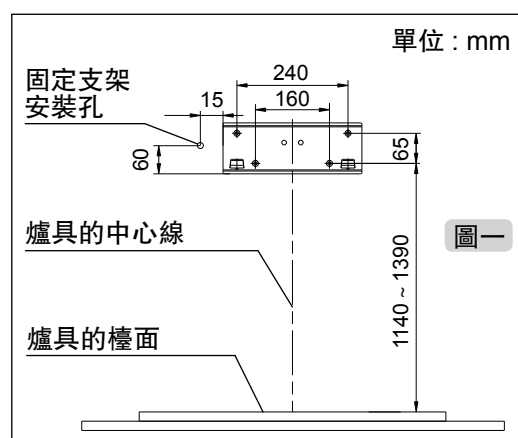

安裝方法 (續)

- ② 參照圖二用十字螺絲起子將出風口組件處的 8 個自攻螺絲卸下，取出出風口橡膠墊。

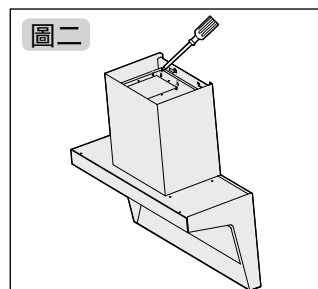

- ③ 參照圖三將出風口橡膠墊、出風口組件依序放置到出風口上，放置時注意對準螺絲孔位。螺絲孔位對準後使用步驟 ② 卸下的 8 個自攻螺絲將出風口橡膠墊和出風口組件固定到機體上。
注意：出風口組件安裝完成後的方向需要與圖四所示一致。

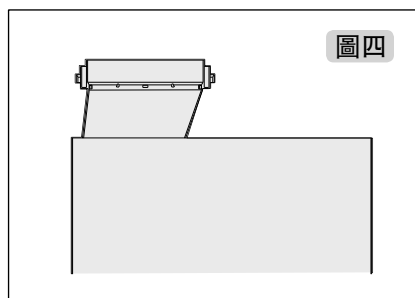
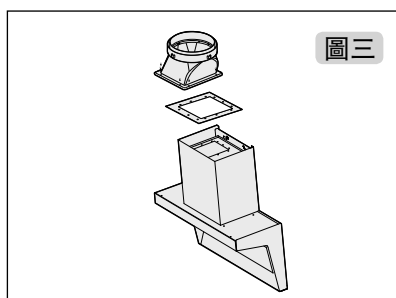

- ④ 參照圖五取出排煙管和安裝接頭（兩者已經使用鋁箔膠帶固定），使排煙管處於壓縮狀態。將出風口蓋從上往下依序穿過排煙管和安裝接頭至限位處待用，將上述部件通過出風口蓋的四個卡扣與出風口座緊固互鎖。插上電源，啟動馬達，檢查兩片金屬片是否翻起，關閉排油煙機，兩金屬片應自然回落。
- ⑤ 將整機可靠地掛到整機掛板上，機體與牆壁應傾斜 1° 或 2° ，以便整機掛板的掛鉤完全插入。安裝完後請確保排油煙機無晃動和脫鉤現象，並儘量保證排油煙機處於水平狀態。拉長排煙管，伸入牆洞內或者可靠連接公共煙道，調整排煙管，確保排煙管沒有膨脹或凹陷、彎曲自如。如將排煙管直接伸入公共煙道，請勿將排煙管伸入公共煙道太深，以免影響排煙效果；若是對室外直接排煙，我們建議在室外排煙管端加裝一個百葉窗（可於五金行購入）。
- ⑥ 請將電源插頭插入插座到底，電源插座必須是帶有可靠接地線的專用插頭，請勿擅自更改插頭。
- ⑦ 如圖六所示，用 1 個螺絲（ST5 × 19）通過塑膠膨脹管將固定支架固定在牆上，以防止排油煙機在受外力時在豎直方向上脫落。

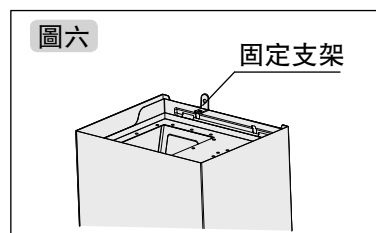
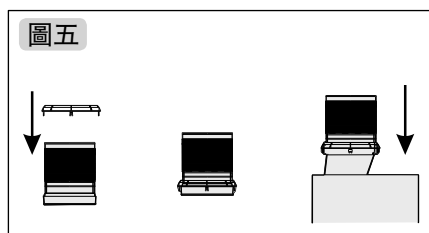

3. 安裝上裝飾罩

- ① 若需要安裝上裝飾罩，根據圖七，確定裝飾罩掛板固定孔的位置。
注意：下裝飾罩的頂面和上裝飾罩高度面之間距離大於 420 mm，會導致上裝飾罩和下裝飾罩之間有間隙。
- ② 在相應位置上用衝擊電鑽鑽出直徑為 10 mm，深度為 53 mm 的孔 2 個，埋設好塑膠膨脹管，用 2 顆螺絲（ $\Phi 5 \times 53$ ）將裝飾罩掛板固定到牆上。
- ③ 將上裝飾罩從下裝飾罩內拉出後，將上裝飾罩掛到裝飾罩掛板上，並用 2 顆螺絲（ $M4 \times 12$ ）將上裝飾罩鎖定到裝飾罩掛板上，如圖八。

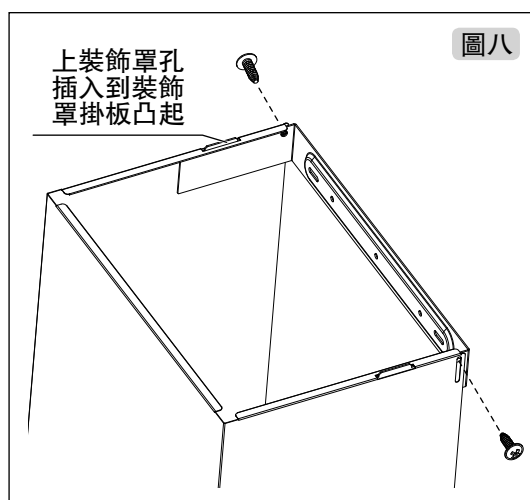
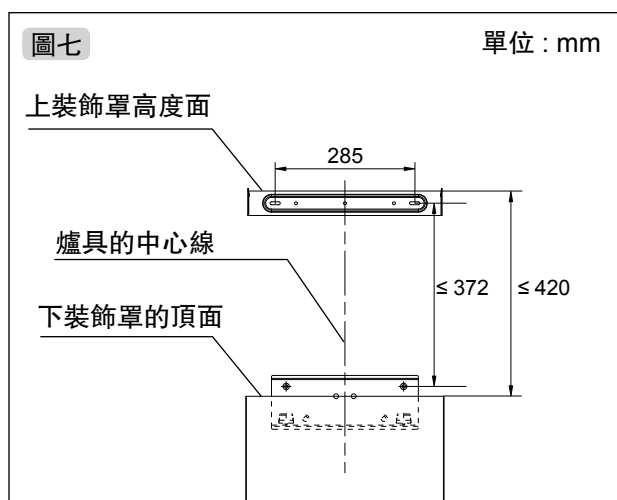

4. 安裝油杯

將油杯安裝在整機底部。

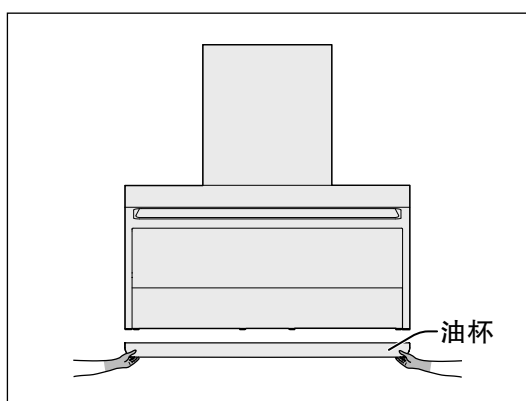

試運轉

安裝完成後，接通電源，啟動控制面板上各個功能鍵，檢查以下項目：

- 風扇是否正常運轉？
- 是否有不正常的震動或者噪音？
- 控制面板上各個功能鍵的功能是否正常？

☆ 售後服務據點一覽表 ☆

直屬服務站

VS3163D

站別	地 址	站別	地 址
基隆	基隆市中山一路 231 號	清水	台中市清水區五權東路 55 號
台北市	台北市北投區承德路七段 162 號	彰化	彰化市建國北路 208 號
	服務地區 大同、士林、北投、淡水、三芝		
	台北市松山區塔悠路 233 號	草屯	南投縣草屯鎮太平路一段 300 號
服務地區 中山、松山、信義、內湖、南港、汐止	虎尾	雲林縣虎尾鎮中正路 214 號	
台北市萬華區貴陽街二段 51 號	嘉義	嘉義市四維路 70 號	
服務地區 中正、大安、萬華、文山、深坑、石碇 新店、坪林、烏來	新營	台南市新營區長榮路一段 339 號	
新北市三重區中正北路 2-1 號	台南	台南市南區福吉路 6 號	
服務地區 三重、新莊、泰山、林口、蘆洲、五股、八里			
新北市中和區建六路 57 號	服務地區 中西區、東區、南區、北區、安平、安南、永康 歸仁、新化、左鎮、玉井、楠西、南化、仁德 關廟、龍崎、麻豆、西港、七股、善化、大內 山上、新市、安定、湖內、茄萣		
中和	板橋、永和、中和、土城、三峽、樹林	岡山	高雄市岡山區中山南路 75 號
桃園市桃園區國信街 141 號	服務地區 桃園、龜山、八德、大溪、復興 大園、蘆竹、鶯歌	高雄北區	高雄市鼓山區馬卡道路 322 號
桃園市平鎮區復興里文化街 1 號	服務地區 中壢、平鎮、龍潭、楊梅、新屋、觀音		
中壢	中壢、平鎮、龍潭、楊梅、新屋、觀音	高雄南區	高雄市苓雅區正言路 73 號
新竹	新竹市北區中華路三段 70 號	服務地區 苓雅、前鎮、小港、鳳山、大寮、林園	
苗栗	苗栗市中正路 46 號	澎湖	澎湖縣馬公市西文里 92 之 45 號
豐原	台中市豐原區圓環東路 487 號	屏東	屏東市建國路 223 號
		服務地區 卓蘭、豐原、后里、石岡、東勢、和平 新社、潭子、神岡	台東
台中	台中市南屯區大墩路 280 號	花蓮	花蓮市國聯二路 153 號
		服務地區 中區、東區、南區、西區、北區、北屯、西屯 南屯、太平、大里、霧峰、烏日、大雅	宜蘭
		金門	金門縣金城鎮伯玉路一段 80 巷 9 號

注意 事項

1. 服務站因遷移而變更地址或電話號碼時，恕不另行通知。
2. 請於每次要求服務時，先確認是否為敝公司直屬服務站。
3. 若有收取費用時，請索取敝公司服務站發票。

顧客商談服務專線

(市話) 0800-098800 / (手機) 02-412-8222

Panasonic 顧客服務首頁

365 天 24 小時 "快速" 與 "安心" 的受理服務



Panasonic Taiwan (家電)



粉絲團按讚 掌握最新商品訊息及優惠!

CLUB Panasonic 會員俱樂部

免費加入會員 享專屬好康及免費體驗課程



委製商：松下家電（中國）有限公司
原產地：中國
進口商：台灣松下銷售股份有限公司
公司地址：新北市中和區建六路 57 號
服務電話：0800-098800
© Panasonic Appliances (China) Co., Ltd. 2024
中國印刷 2024 年 6 月第一版
網址：<https://www.panasonic.com/tw/>