

# Panasonic®

## 使用說明書

滾筒式洗衣機  
(家庭用)

型號 NA-VS120RW-B

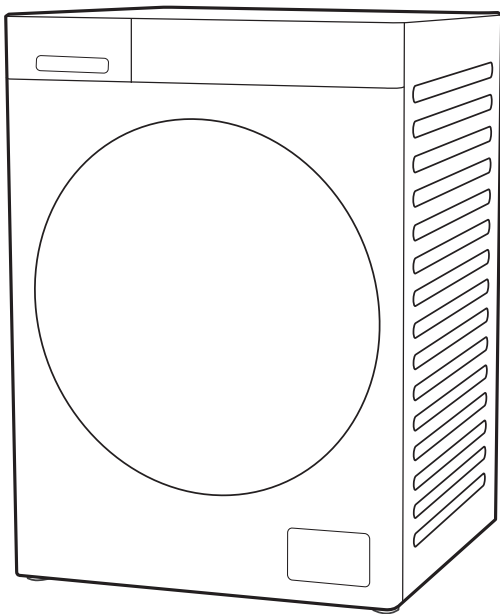

---

### 另附保證書

在此誠摯地感謝您購買本公司洗衣機

- 請於使用前詳細參閱本說明書，正確使用並妥善保存。
- 為確保您的權益，務必請經銷商於保證書上記入購買日期，經銷商名稱等。
- 本商品適用於一般家庭使用，不適用於營業場所，詳細內容請參考說明書服務保證除外事項。
- 本說明書所有圖片為說明用之示意圖。

# 目 錄



安全注意事項及緊急處理方法.....	3	洗劑・柔軟劑 <b>添加方法</b> .....	20
各部位名稱.....	7	手動投入時/自動投入時.....	20
附屬配件.....	7	自動投入量設定標準.....	21
安裝場所.....	8	/手動投入時用量參考	
搬運洗衣機/安裝場所及產品尺寸/		Panasonic IoT智慧健康家電相關...22	
電源確認.....	8	註冊Club會員及安裝App/使用前/	
安裝.....	9	使用注意事項.....	22
拆除運輸用固定螺栓/安裝底板/		無線通信電波相關的注意事項/	
水平調整.....	9	Wi-Fi 設置.....	23
連接給水管接頭，給水管.....	10	在 App 上操作洗衣機.....	24
安裝排水管/安裝後的試運轉/		/和家人分享家電/版權聲明	
安裝人員點檢.....	11	維護和保養.....	25
準備洗滌物.....	12	機體/門窗玻璃及門襯/洗劑盒.....	25
無法洗滌的物品/洗滌重量的標準...12		排水過濾器/給水過濾網.....	26
檢查衣物.....	13	要求修理服務前，請先檢查的事項...27	
大件行程.....	14	故障代碼.....	29
操作介面說明.....	15	其他.....	30
操作方法.....	17	廢電器處理方法/服務保證除外事項/	
兒童安全鎖.....	17	長期使用時，製品之點檢確認/	
預約定時運轉.....	18	限用物質含有情況標示.....	30
/門蓋鎖定及解除方法/設置蜂鳴音		規格.....	31
選擇行程.....	19	售後服務據點一覽表.....	封底

# 安全注意事項及緊急處理方法

請務必遵守

請務必遵守以下之說明事項，以免造成人身傷害或財物損失。

■ 使用方法錯誤時會導致的危害或損害程度，以下面的表示來區分說明。

 <b>警告</b> 「有可能導致死亡或重傷」的內容。	 <b>注意</b> 「有可能導致輕傷或造成財物損害」的內容。
---	--







■ 務必遵守內容的種類以下面的圖形來區分說明。(下記為圖形表示例)

 不可以做的「禁止」內容。	 務必遵照的「指示」內容。
--	--

防止火災、電擊或受傷

## 警告

 本電器不預期供生理、感知、心智能力、經驗或知識不足之使用者(包含孩童)使用，除非在對其負有安全責任的人員之監護或指導下安全使用。孩童應受監護，以確保孩童不嬉玩電器。

 <ul style="list-style-type: none"><li>不可讓兒童窺視洗衣槽。(以免被關在洗衣槽內導致窒息，或是發生燙傷、觸電、受傷的情形。)</li><li>不可在洗衣機旁放置凳子或類似物品。</li><li>不可讓兒童玩耍洗衣機。</li><li>不在本機周圍堆積線屑。</li><li>定期清洗排水過濾器。</li></ul>	 <ul style="list-style-type: none"><li>不可將洗衣機拆卸、修理或改裝。(以免引起火災，或因不當操作導致受傷。)</li><li>控制基板上之銅箔線路或保險絲熔斷時，不可以接線等方式來修補斷線。</li><li>徹底取出口袋內的物品，如打火機或火柴等，避免引發火災。</li></ul>
 <ul style="list-style-type: none"><li>不可靠近熱源位置(瓦斯爐、熱水器等)，並保持1.5公尺以上距離。(可能會引起火災。)</li><li>香煙、蠟燭、蚊香、仙女棒等不可靠近。</li></ul>	 <ul style="list-style-type: none"><li>洗衣槽未完全靜止之前，不可碰觸洗衣槽中的衣物或其他物品。(即使洗衣槽轉動得很慢，也有可能因手指與衣物纏在一起而受傷。)</li></ul>
 <ul style="list-style-type: none"><li>不可將洗衣機用水直接沖淋。(操作面板、開關部必須避免)或放置於潮濕的地方。(可能會導致電擊或火災。)</li><li>不可撞擊玻璃門蓋。(若洗衣槽門蓋破裂，請立即停止使用洗衣機。)</li></ul>	 <ul style="list-style-type: none"><li>不要安裝在濕氣多或是受風吹雨淋的場所。否則可能會導致觸電或火災。</li><li>不可安裝在可鎖住的門、可滑動的門或背後有門鍊的門後面，以免造成洗衣門蓋無法完全開啓。</li></ul>
 <ul style="list-style-type: none"><li>不可讓地毯或任何物體阻塞住洗衣機製品下方的出口。</li><li>不可讓機體的金屬部分與房屋的金屬板、廚房洗碗槽的不銹鋼板等發生電性接觸，以免發生危險。</li></ul>	

# 安全注意事項及緊急處理方法

請務必遵守

## 警告

### 電源線



不可進行以下事項  
(以免引起火災或觸電)

- 不可將電源線刮傷、改裝、用力彎曲、曲捲、拉扯、物品擠壓、捆紮或放置在發熱源附近。
- 不可用潮濕的手插上或拔除電源插頭。
- 不可使用拉扯電源線的方式拔除電源插頭。
- 若電源線或插頭有損壞、或插座鬆脫時，請立即停止使用洗衣機。並請連絡本公司服務站，由服務人員加以維修或更換，以避免發生危險。



遵守以下事項：  
(以免引起火災或觸電)

- 必須使用額定為15 A/110 V，60 Hz的專用電源插座。
- 務必將插頭牢牢插進電源插座。
- 定期以乾布擦拭插頭。  
(插頭上若有灰塵堆積或水氣等，可能會使絕緣損壞而引起火災)
- 洗衣機若長時間不使用，或進行維修、保養時，請務必拔除電源插頭。
- 洗衣機不可以使用外部開關設備(如定時器)供電，或連接到公用事業定期開關的電路。

### 接地線



連接  
接地線

請勿折斷插頭上的圓型接地腳。  
(否則發生故障或漏電時，有可能導致觸電。)

- 有關接地線施工，請與本公司服務站或經銷商洽詢。(接地線施工等費用，不包含在本產品的價格中。)

### 使用注意事項



防水性床單或衣物，不可使用於洗衣、洗清或脫水。

(以免洗衣機在脫水運轉中劇烈晃動。可能會損壞洗衣機、牆壁、地面、衣物或其他物品。也可能發生漏水。)

- 羽毛衣、睡袋、尿布套、潛(滑)水衣、床單、被套、浴袍、滑雪服、雨衣、風衣、汽機車防塵套、自行車套或類似衣物、防水衣等。

不可進行以下事項：

- 不可將手腳伸進洗衣機底部。  
(以免手腳割傷。)
- 不可攀爬洗衣機，或在洗衣機上放置重物。(以免因洗衣機(尤其是強化玻璃)變形或損壞，而導致受傷。)
- 不可將 50 °C 或以上熱水直接注入洗衣槽，或將洗衣機直接連接熱水器。  
(以免因塑膠部件變形或破損，而導致發生短路、電擊。)
- 有生命之物體不可放入洗衣槽內，只可作衣物的洗衣或脫水之用途。
- 請勿將製品傾斜或倒立搬運，以免零件損壞，發生危險。



不可使用鹼性蘇打等化學藥劑，洗滌衣物。

使用柔軟劑、洗劑或漂白水時，須遵循該物的使用說明書。

- 絕對嚴禁將沾著易揮發性油脂如香蕉油、去漬油、機械油、乾洗油、美容油(護膚油、按摩瘦身油、芳香精油等)、柴汽油、塗料稀釋劑、普通汽油、汽機車打蠟用蠟樹脂(纖維素材)或聚丙烯纖維製的衣物，放入洗衣機內，以免因油類氣化而導致起火或氣爆等危險。

- 不放置在無法排水的場所。(以免機體下方積水而引起觸電)

## ⚠ 注意



為防止漏水、受傷等

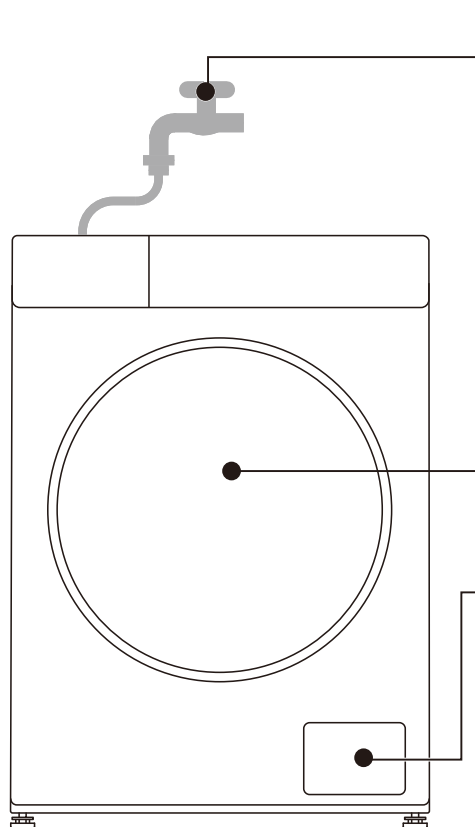

(示意圖)



### 運轉前的確認 (以免漏水)

- 打開水龍頭，檢查連接狀態



- 關上門蓋時沒有夾住衣物 (以免漏水、機器故障或衣物破裂)

※ 請勿在衣物置於門襯上的狀態下關閉門蓋

- 請勿將手放在門蓋轉軸附近，以免夾傷。



### ■ 排水過濾器



- 不可以在運轉時拆下 (以免大量的水 (溫水) 流出來)



- 確實地旋緊排水過濾器 (否則可能會導致漏水)
- 拆下前，務必進行「脫水」運轉

## 為避免發生漏水、受傷或其他損傷



### 請勿使用延長線

- 避免與其他裝置共用電源插座導致過熱，而引起火災。

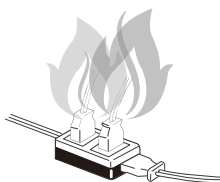

- 不可在預約時使用皂粉、小蘇打或液態皂 (以免阻塞而漏水)
- 不可放入過多的洗劑，避免泡沫過多造成洗清不良。

遵守以下事項：

(否則可能導致漏水。)

- 使用前打開水龍頭，檢查水管是否妥善銜接。
- 使用後立即將電源插頭拔離插座，並關閉水龍頭。
- 使用本機附屬的新給水管組，不可使用舊給水管組。

# 安全注意事項及緊急處理方法

請務必遵守

## 注意

### 緊急處理方法



發生異常或故障時，應立即停止使用，拔下電源插頭。  
(恐會導致冒煙、起火、觸電)

異常或故障事例：

- 啟動洗衣機卻沒有運轉。
- 按壓電源開關時，有時通電，有時不通電。
- 使用時有異常的聲音。
- 聞到燒焦的氣味。
- 本體部分變形或異常發熱。

(請立即連絡本公司服務站進行檢查及修理。)

### 為防止故障、破損或異常動作



- 當機體（特別是門蓋和操作面板）沾到洗劑或柔軟劑時，請立即以擰乾的毛巾等擦拭。尤其濃縮液體洗劑沾到樹脂部可能會裂開，請特別注意。  
(以免印刷的字體剝落、樹脂損傷或金屬腐蝕造成異常動作)
- 洗衣機運轉時，請勿將物品放置在洗衣機上方。(以免因振動而掉落)
- 即使在關機狀態，也請避免任何物品碰觸到給水管。(以免給水管變形)
- 使用衣領精時，請勿噴灑至塑膠部品。(以免造成破損)
- 請勿向洗衣機噴灑殺蟲劑、美髮產品、除臭噴物等。(以免機體故障、破損)
- 請勿將洗衣機設置在電視、收音機等家電產品附近。(以免擾亂影像、出現雜音)
- 不可直接以聚氯乙烯(PVC)材質的外罩覆蓋洗衣機。(會損傷洗衣機表面)
- 如果要使用聚氯乙烯(PVC)材質的外罩覆蓋洗衣機，請先鋪一塊布在洗衣機上面後，再蓋上聚氯乙烯(PVC)材質的外罩。
- 請勿將電動牙刷等的充電器具靠近或放置於洗衣機上面。(以免造成誤操作)

# 各部位名稱

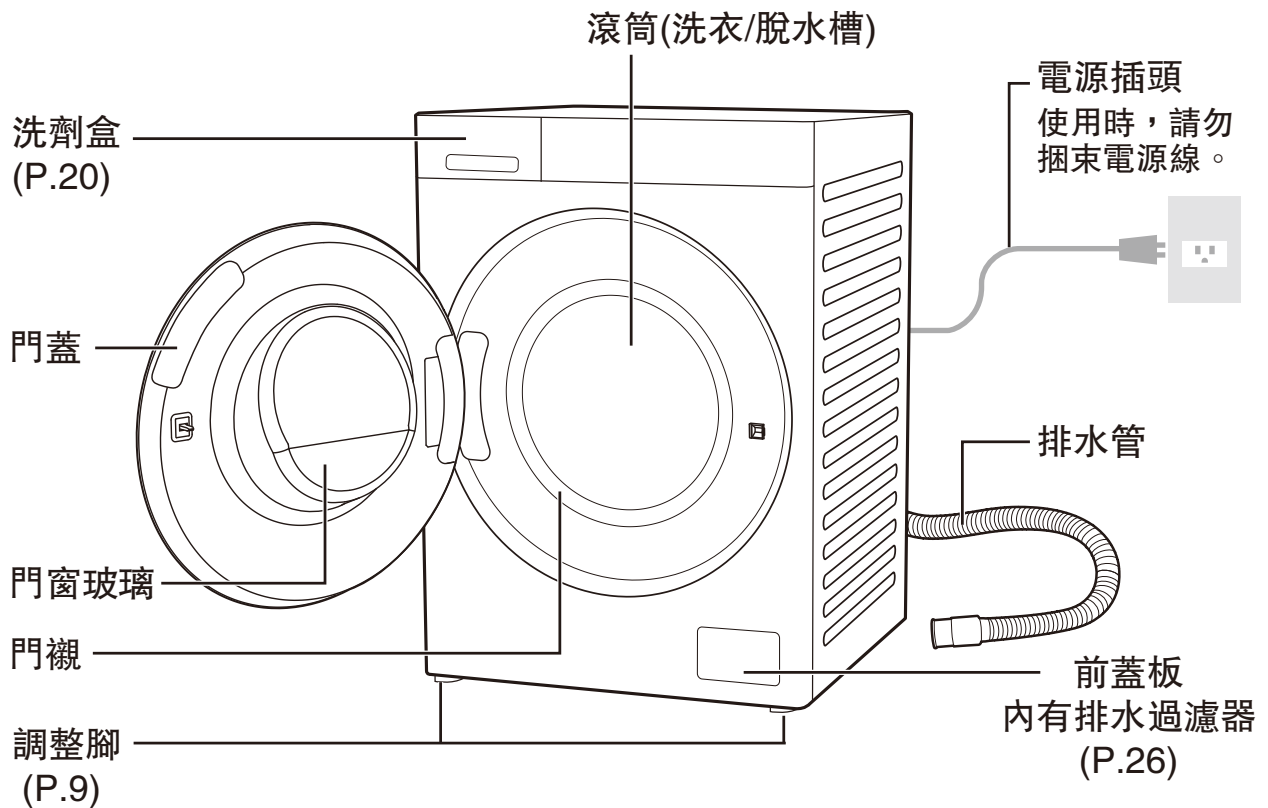

## 附屬配件

請確保洗衣機所有配件齊全。

- 底板(1塊)  
(P.9)
- 螺栓遮蓋(4個)  
(P.9)
- 扳手(1個)  
(P.9)  
※用於拆裝/包裝固定螺栓和調整水平用。  
※搬家等情形須使用。
- 給水管(1條)/給水管接頭(1個)  
(P.10)  
※給水管接頭與給水管配套。
- 附件袋(1份)  
內含：  
說明書×1  
保證書×1

# 安裝場所

請務必由您購買的本公司服務站或本公司指定經銷商進行安裝。顧客請勿自行安裝。

本公司對未按以下方法安裝、檢查及試運轉洗衣機所造成的意外或損害不負任何責任。

## 搬運洗衣機

務必由兩個人進行搬運。

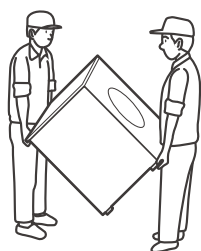

先將洗衣機向後傾斜，一個人站在洗衣機後面握住頂板的突出部，另一個人在前面抓住底部調整腳。

## 安裝場所及產品尺寸

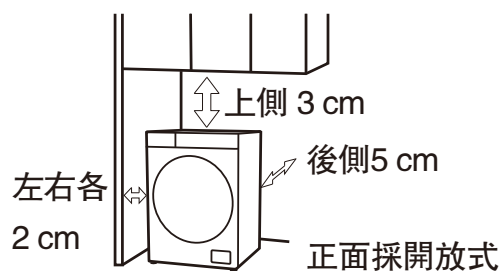
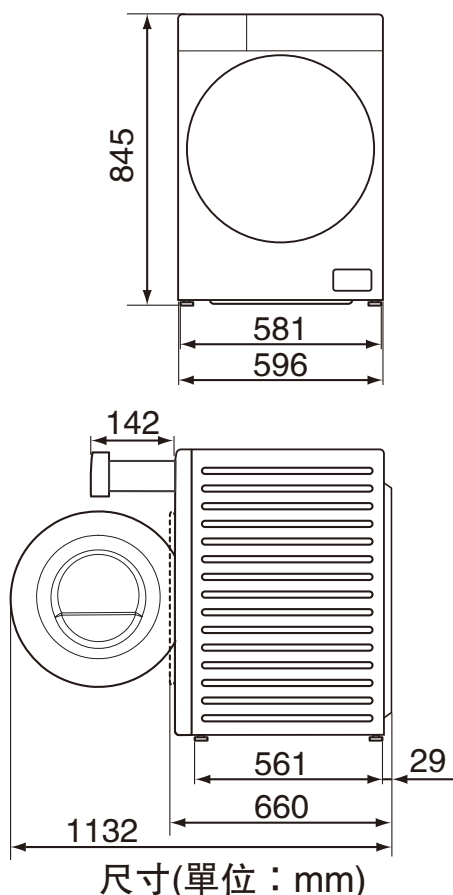

- 請確認安裝所需的尺寸。  
※需要空間的寬度至少為64 cm。洗衣機側面至少需要 2 cm 的間隙，頂部至少需要3 cm 的間隙，背面至少需要5 cm 的空間，前方要開放。
- 切記將電源插頭插在獨立的家庭專用插座內並確保插座位置方便拔出插頭。

### 注意

- 將洗衣機安裝在平坦而結實的地面上，以避免振動過大及噪音，請勿將洗衣機放在高於地面的地臺上使用，以防洗衣機跌落。
- 請勿將洗衣機安裝在陽光直射或冬季可能會結凍的場所。
- 使用本機前，必須拆除所有包裝(包括包裝下保麗龍)，否則使用時會造成損壞。

## 電源確認

- 機體背面的銘牌貼片上標明了洗衣機的額定電源規格。請確認您家中的電源是否符合此規格。
- 切勿將洗衣機的電源插頭插在延長線或多孔插座中。如電源線或插頭損壞，請停止使用並聯絡本公司服務站進行更換。
- 必須要有漏電斷路器。使用的電源電路如果沒有漏電斷路器，請務必安裝。



## 拆除運輸用固定螺栓

內部部件已被 4 個運輸用固定螺栓所固定。搬運、移動時請在運輸用固定螺栓裝著的狀態下進行，安裝前請務必用扳手卸下螺栓。

※如果在裝著運輸用固定螺栓的狀態下進行脫水運轉，將會產生極大的振動。

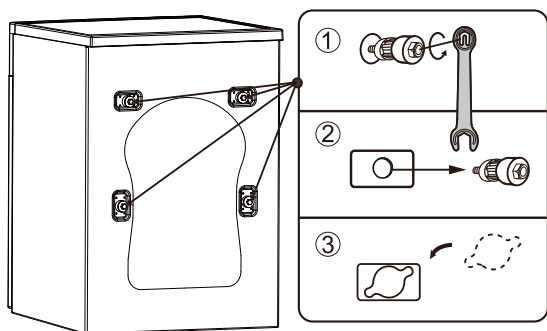

1. 用附件扳手等逆時針旋轉擰鬆運輸用固定螺栓。
2. 將螺栓的橡膠部分邊逆時針旋轉邊往外拔出。
3. 從附件取出螺栓遮蓋(4個)，將螺栓遮蓋對準此的位置推進去，直到完全吻合。

### 注意

- 如果不裝好螺栓遮蓋，可能會導致異物侵入或幼兒的手指伸入。
- 橡膠可能變形導致拔出困難時，請聯繫本公司。
- 拆除掉的運輸用固定螺栓，在搬家時非常需要。請務必轉交給客戶。
- 當再次搬運時，按照拆卸時相反的步驟安裝即可。

## 安裝底板

底板放置在包裝上保麗龍墊裡，請勿扔掉。

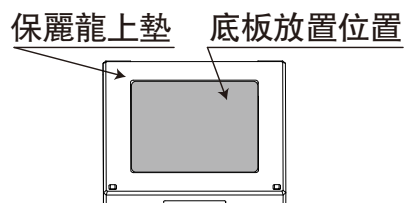

注意：底板安裝時須將“FRONT”標誌朝前安裝。為了安全,安裝底板請務必兩個人進行安裝。

將機體向後傾斜，再將底板裡側四周卡爪依次牢固地押入底板內直到每個卡爪發出喀嚓聲為止。

## 水平調整

- 四個調整腳立於地面時，機器必須水平，且平穩不搖晃。
- 使用水平尺確認，是否調整水平。

1. 用薄型扳手旋鬆螺帽 A。
2. 如圖方向轉動調整調整腳 B(4處)的高度。
3. 確認水平調好後，向上擰緊螺帽 A，防止調整腳鬆動。

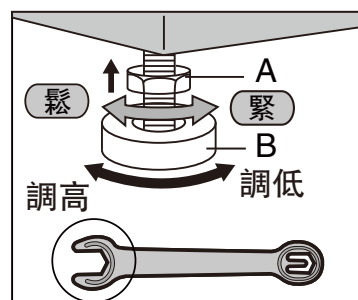

# 安裝

## 連接給水管接頭，給水管

- 1 鬆開給水管接頭的螺絲(4支)  
(鬆到水龍頭出水口的直徑即可)  
向上推至水龍頭，平均地鎖上螺絲。  
※牆壁等後方空間狹窄的情形時，請事先調整好後方的螺絲。

- 2 把B向右轉動，緊緊地鎖在A上

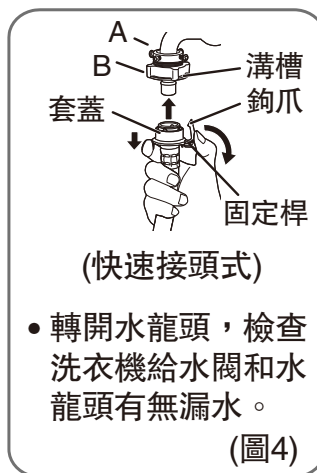

- 3 把給水管的螺帽部對準給水閥螺絲裝進去。(圖3)

- 4 把彎頭部微微抬起，鎖緊螺帽。(圖3)

### 注意

請務必安裝全新的給水管接頭、給水管。  
(直接使用舊零件會導致漏水)

- 5 將給水管連接至給水管接頭(圖4)  
按住固定桿，在套蓋部分往下拉動的狀態下將給水管插入給水管接頭，並將固定桿的鉤爪扣在給水管接頭上的溝槽。(如果固定桿鬆脫將造成漏水)

### 注意

為了簡易給水管的路徑，請在決定彎頭的位置後，把螺帽不傾斜地牢牢鎖緊到底。(沒有完全鎖緊會導致漏水)  
給水管安裝時，請保留適當長度，請勿過度拉扯，以防止漏水產生。

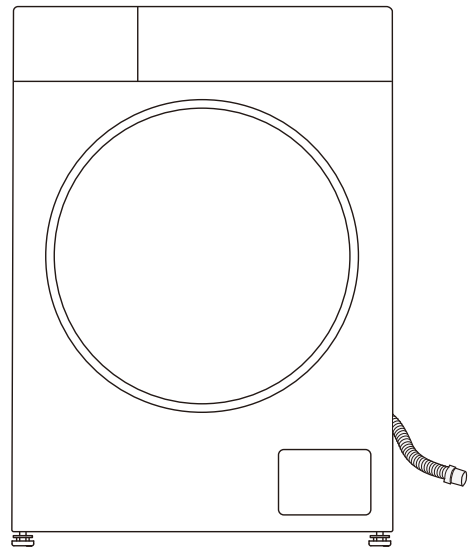
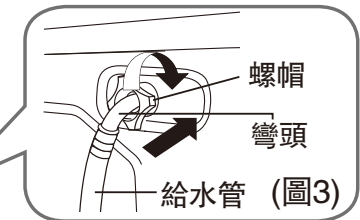

- 水龍頭的直徑為 18~24 mm 時鬆開螺絲(4支)，拆下螺環。

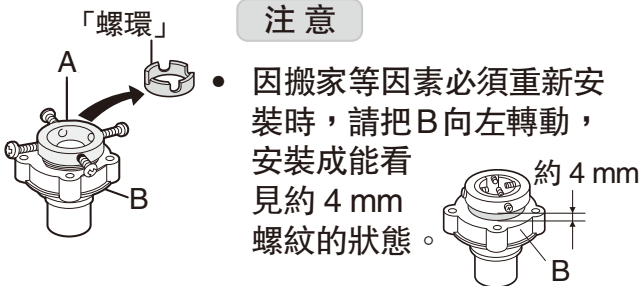

### 注意

### 注意

- 給水管接頭B部要鎖緊在A部上。(以免漏水)

- 給水管不要連接到熱水器！

### 給水管的拆卸方法

1. 關上水龍頭
2. 關上門蓋，開啓電源，再按啓動鍵排出水管內的水(以免水飛散噴出)
3. 約 2 分後關閉電源
4. 把固定桿向下推，拉下蓋子，拆下給水管(圖4)

## 安裝排水管

### ■ 排水至排水口時

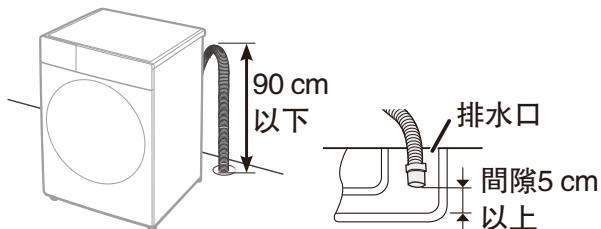

- 安裝時請在排水管前端與排水口底部保留5 cm以上的間隙。
- 安裝時請注意不要讓排水管的末端浸在水中。
- 排水管長度不足時，請向本公司經銷商購買延長排水管及接頭。
- 延長排水管的總長不可超過1 m
- 禁止拆卸排水管夾。(避免給水不停情形)

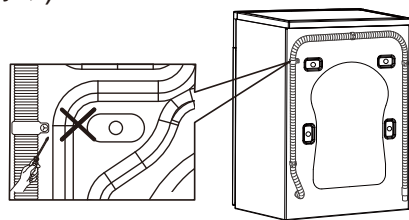

## 安裝後的試運轉

確認是否漏水、是否有異常噪音，以及是否正常排水。

在滾筒中沒有衣物的情況下執行下列操作。

1. 打開水龍頭。
2. 關閉門蓋。
3. 長按「電源」鍵開機，選擇「快洗」行程。然後按「開始/暫停」鍵。

確認以下幾項：

- 是否有異音？  
如果出現這種情況，先確認洗衣機是否平穩。
- 是否漏水？  
如果出現這種情況，先確認給水管、排水管已正確連接。
- 是否出現故障代碼？( P.29 )

檢查並排除後，將門蓋打開再關上，按「開始/暫停」鍵重新開始試運轉。

## 安裝人員點檢

安裝後請檢查以下項目，並進行試運轉。

檢查後，請務必簽名，並向顧客進行安裝完成的說明。

檢查 負責人簽名 \_\_\_\_\_

電源是否使用單獨的插座？  
(額定15 A、交流110 V)

洗衣機是否平穩不會搖晃？

調整腳（4處）是否扭曲、  
歪斜或變形？

給水管或給水管連接部是否有漏水？

洗衣機後方與牆壁之間是否5 cm以上？

運輸用固定螺栓(4支)是否被拆下？是否有裝上螺栓遮蓋？

排水管是否有漏水？

延長之排水管總長是否1 m以內？

排水口是否有異物等堵塞？

四隻腳是否確實接觸地面？

# 準備洗滌物



## 無法洗滌的物品



**× 不能洗滌！**



皮革、毛皮製品  
(以免變形)



坐墊、靠墊、枕頭等使用棉或海綿類的製品  
(以免損傷、故障)



防水性的罩布或衣物  
(以免損傷、故障)

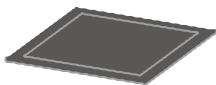

內裡或底部是氨基甲酸酯、橡膠製、大型或厚的地墊類、地毯罩  
(以免損傷、故障)

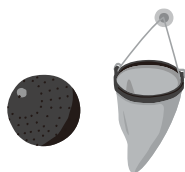

市售的洗衣輔助用具，有放入堅固芯材的洗衣網等  
(以免變形、破損、損傷衣物、造成故障)

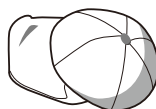

有放入堅固芯材的帽子  
(以免損傷、故障)

其他還有…

- 洗滌物之外 (紙尿布等)
- 會變形的物品 (夾克外套、領帶、連身洋裝等)
- 有做過皺褶、壓紋加工的物品
- 毛織在內的物品 (天鵝絨等)
- 有 (不可水洗) 標示的物品

## 洗滌重量的標準 (重量視材質等因素而異)

600 g	● 夾克外套	
500 g	● 床單 ● 睡衣 (上衣和下身)	
400 g	● 毛衣 ● 裙子	
300 g	● 浴巾	
200 g	● 襯衫 ● 女襯衫	
50 g	● 襪子 ● 內褲	

## 檢查衣物

以免損傷衣物，或引起故障、排水問題。

- 容易起毛球的衣物翻過來。



- 用毛刷清除寵物毛、頭髮、沙礫等。



- 取下金屬片、硬幣等。



- 鈕扣扣上、拉鍊拉好。繩子等綁起來。

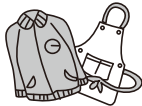

## ■ 污垢嚴重的要進行前置處理

- 衣領、袖口的污垢...

→ 抹上衣領、袖口專用洗劑後再洗滌請勿沾到洗衣機、因為衣領精比洗衣精較具有侵蝕性，噴灑衣領精時如外露於空氣中易對人體造成危害，噴到塑膠部品易造成毀損。

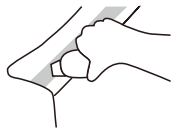

- 污漬...

→ 抹上污漬專用洗劑或含氧系液態漂白劑後再洗滌（血液、紅茶、果汁等污漬，可用清水先洗過再洗滌）



- 泥污...

→ 抹上局部污垢專用洗劑或沐浴用肥皂搓揉清洗後再洗滌。



## ■ 細緻的內衣褲、配件類要放進洗衣網

- 內衣（有鋼圈內衣請放進市售的「內衣專用洗衣網」）

- 配件類（襪子或手帕等）或絲襪
- 有蕾絲的衣物或女用內襯衣
- ※ 使用時確保洗衣袋拉鍊拉到位，不要夾住衣物。
- ※ 拉鍊、鈕釦等金屬零件要事先收進袋子裡。

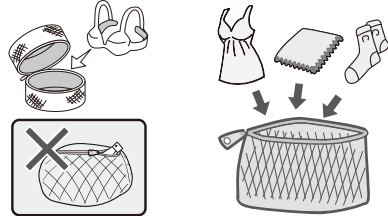

## ■ 新買的花色鮮豔的物品等容易褪色的要分開洗滌

褪色的染料移轉到白色物品，會導致變黑。

- ※ 褪色的確認方法以浸泡過液態中性洗劑等原液的白布，摩擦不明顯的部位。
- 若有顏色附著，請分開洗滌。



## ■ 在「約40℃」「約60℃」行程

因容易引起褪色，請確認衣物的處理標示圖。

有水溫上限的衣物，洗滌時不要超過水溫上限。例)  水溫限定為40℃的標示圖。

- 不能在「約60℃」行程洗滌的物品

- 襯衫等有襯布的物品
- 使用橡膠材質具伸縮性的物品
- 有印花圖案的物品
- 請只洗滌白色衣物。



- 不能在「約40℃」、「約60℃」、行程洗滌的物品

- 花色鮮豔、容易褪色的物品



# 準備洗滌物

## 大件行程

### ○ 可以洗滌的毛毯、被單

可洗滌的物品



有任一項標示的毛毯(邁爾毛毯、織毯)、棉被(化纖100%)

- 請勿洗滌沒有處理標示圖的衣物、防水性的床單或被套等。

毛毯	- 約 3 kg 以下 - 化纖100%、棉100%	單人尺寸
	- 約 3 kg 以下 - 化纖100%、棉100%	雙人尺寸
棉被	- 中棉 1 kg 以下 - 化纖100% - 貼身棉被 - 外層棉被	單人尺寸

## 毛毯、棉被的放入方法

### 1. 摺疊毛毯、棉被。

- 大件 (4摺)

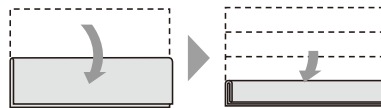

- 棉被 (3摺)

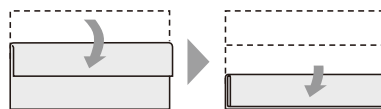

### 2. 放入毛毯、棉被。

在洗衣槽內以屏風折法 (6摺) 放入。

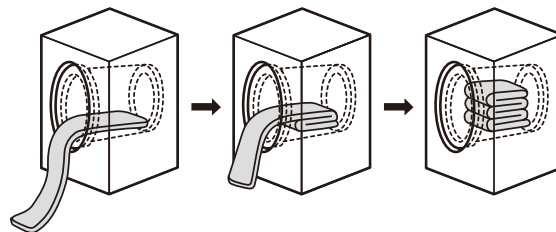

毛毯兩端均朝向內側。

## × 不可以洗滌的毛毯、被子

- 毛頭 10 mm 以上的毛毯(長毛絨)  
(否則會發生倒毛或捲毛的情況)
- 100%羊毛等的毛毯
- 2 條以上的毛毯
- 羽絨被
- 2 條以上的被單

### 注意

- 請絕對不要使用“毛毯洗衣用網袋”。
- 請不要洗滌電熱毯(包括套子)。

# 操作介面說明

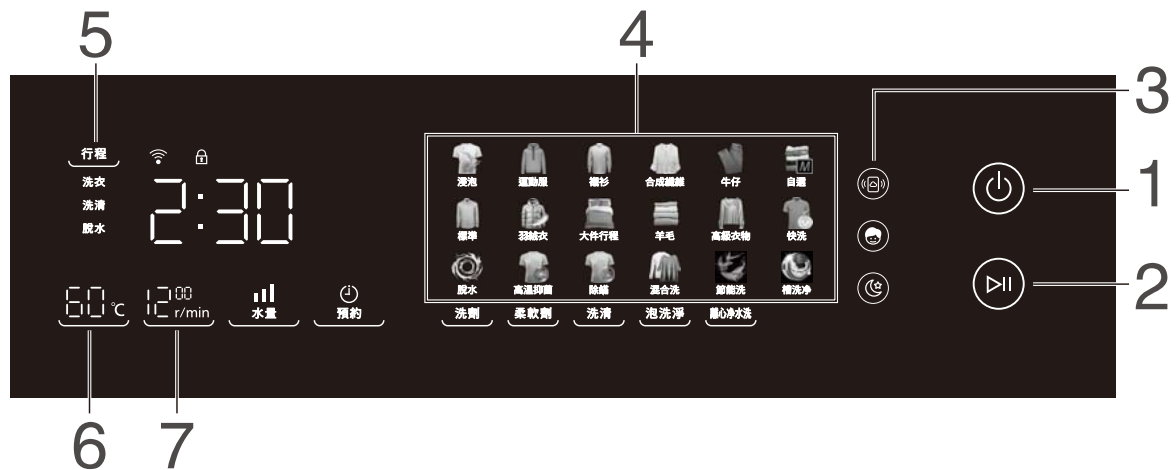

## 1. 電源

- 長按該鍵開啓或關閉電源。  
※待機狀態下，觸碰行程選擇區或按鍵區域可喚醒本鍵。
- 電源打開後，如果持續 10 分鐘未操作介面，洗衣機將自動待機。
- 洗衣機關閉後，如您看到 **888** 顯示，則只有到此顯示熄滅後方可再次開機。

## 2. 開始/暫停

- 按該鍵可開始或暫停行程。

## 3. 遠端控制

- 觸控該鍵可開啓或關閉遠端控制功能。
- 在門蓋關閉且已連網的情況下才可開啓遠端控制功能，開啓後若打開門蓋，則遠端控制失效且該按鍵燈閃爍，2 分鐘內關上門蓋觸控遠端控制按鍵或按「暫停/開始」鍵可恢復功能。
- 遠端控制功能開啓後，若 5 分鐘內未操作洗衣機，洗衣機將進入待機狀態。
- 遠端控制功能關閉或失效時，手機客戶端無法進行任何操作。
- 洗衣機連網狀態下，按住遠端控制 3 秒可清除洗衣機已綁定資訊。

## Wi-Fi 指示燈

- 指示燈亮表示洗衣機已連上 Wi-Fi。
- 指示燈不亮表示洗衣機 Wi-Fi 功能未開啓。選擇標準行程，按住脫水轉速鍵 3 秒可開啓或關閉 Wi-Fi 功能。
- 指示燈閃爍表示 Wi-Fi 連接中。

## - 指示燈快速閃爍

- 表示 Wi-Fi 連接異常，請檢查網路及路由器（不影響正常洗滌）。
- 洗衣機 Wi-Fi 固件遠程升級中，無法進行 Wi-Fi 功能相關操作。

## 4. 選擇行程

- 觸控行程名選擇最適合您衣物的行程，選中的行程會呈現閃爍。(P.19)

## 5. 【行程】功能鍵

- 【行程】包括：洗衣、洗清、脫水。觸控該鍵可選擇一個單獨的行程或複合行程。
- 啟動洗衣機後，對應行程指示燈會閃爍以確認行程正在進行中。
- 「快洗」、「脫水」、「節能洗」、「槽洗淨」無法再調整【行程】鍵，請在其他的行程選擇後再調整【行程】鍵。

## 6. 溫水

- 觸控該鍵選擇從冷水到 65℃ 洗滌水溫。在洗白色衣物、床單類或較髒衣物時您可選擇較高的洗滌溫度。
- ※注意顏色鮮豔的衣物選擇高溫可能會導致染色和褪色。
- ※根據所選行程的不同，可選擇的溫度會有不同。
- 加熱到約 30℃，以限 6 kg 以下衣物。
- 加熱到約 40℃，以限 4 kg 以下衣物。
- 加熱到約 60℃，以限 2 kg 以下衣物。

## 7. 脫水轉速

- 觸控該鍵可選擇脫水轉速。根據所選行程的不同，可選脫水轉速會有不同。

# 操作介面說明

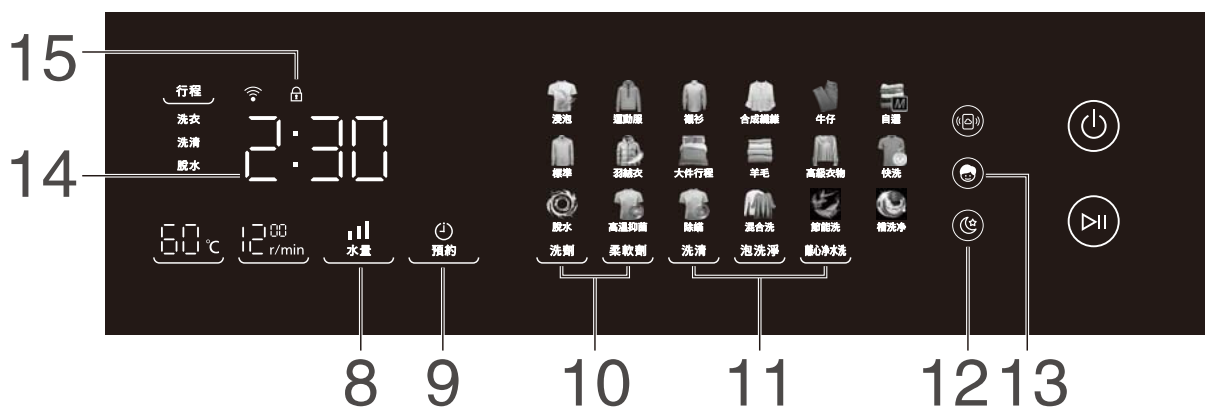

## 8. 水量

- 觸控該鍵可選擇低中高三檔水量， 表示低水量， 表示中水量， 表示高水量。根據所選行程的不同，有些水量不可選擇。

## 9. 預約

- 觸控該鍵設定“預約洗衣”，以 1 小時為單位最多可設訂到 24 個小時洗完。(P.18)

## 10. 洗劑和柔軟劑自動投入

- 觸控按鍵分別可開啓或關閉洗劑、柔軟劑的自動投入功能，功能開啓按鍵燈高亮。
- 按鍵閃爍表示洗劑或柔軟劑不足，需要添加。洗劑或柔軟劑不足時，行程啟動會有蜂鳴音提示。  
※顯示不足時，自動投入盒內剩餘的洗劑可使用次數取決於衣物數量、洗劑種類等，請儘快補充。

## 11. 附加功能

功能	說明
洗清	增加一次洗清行程，更加徹底地洗滌衣物。
泡洗淨	可選擇泡洗淨功能的有無，有泡洗淨功能的行程，開機出廠設定為有。
離心淨水洗	可選擇離心淨水洗功能的有無，有離心淨水洗功能的行程，開機出廠設定為有。 該功能是利用高速離心方式分離並去除洗滌水中的固體雜質及汗漬，保持淨水洗滌，衣物更潔淨。

- 觸控各功能鍵設定附加功能，選中後燈變高亮。根據選擇行程不同，可結合使用不同的附加功能。
- 某些功能在部分行程中無法使用。如選擇了不可用的功能，錯誤警告音會響起。
- 洗衣進行過程中，洗清功能可暫停後進行更改。一旦洗清開始則無法更改。
- 若選擇了離心淨水洗功能，洗清過程中會對離心淨水裝置進行清洗噴淋，管道內泡沫水會流入筒內，這是正常現象。

## 12. 夜靜

- 觸控該鍵可設定夜靜功能，設定該功能後將調整脫水轉速，降低噪音。

## 13. 兒童安全鎖

- 按住該鍵3秒以上可設定/解除兒童安全鎖功能。門蓋和操作面板將被鎖定。(P.17)  
· 顯示幕顯示CL兩秒，該按鍵變為高亮，表示兒童安全鎖被鎖定。

## 14. 剩餘時間表示

- 啟動後將顯示行程結束剩餘的大概時間。例如：2:30代表 2小時30分。  
※此時間顯示只是大概的估算。行程實際運轉的時間會根據衣物的數量和種類、供水壓力及排水條件而有所不同，剩餘時間也會出現增減。

## 15. 門蓋鎖指示燈

- 指示燈亮表示門蓋處於鎖定狀態。
- 指示燈不亮表示門蓋處於解鎖狀態。
- 門蓋鎖的鎖定及解除請參照第18頁。



# 操作方法

1. 打開門蓋，然後將衣物放入滾筒內。

2. 關上門蓋，打開水龍頭，插上電源插頭，然後長按「電源」鍵開機。

3. 選擇您需要運轉的行程。

- 面板會顯示行程運轉所需的大概時間。

4. 可以選擇其他設定及附加功能。

包括溫水、脫水轉速、水量、自動投入設定以及附加功能和夜靜的設定。

※每個行程的可選功能和設定會有不同。

5. 洗劑和柔軟劑投入。

手動投入時

- 將洗劑添加到手動投入盒中並關閉洗劑盒。(P.20)
- ※手動投入時無法使用柔軟劑。

自動投入時

- 請在第 4 步操作中選擇洗劑和柔軟劑自動投入功能。
- 首次使用時將洗劑和柔軟劑添加到對應盒中。(P.20)
- 選擇自動投入時請勿在手動投入盒放入洗劑，否則會導致兩次投放，洗劑投入過多。

6. 按「開始/暫停」鍵。

- 顯示剩餘時間後開始注水。初期水量燈的交替閃爍和  顯示表示洗衣機正在進行布量稱重動作，根據衣物量的多少自動設定最優的洗滌參數。
- 在「脫水」「洗清+脫水」情況下，如果滾筒內已有水時，將從排水開始，無水時則從脫水開始，啟動至開始運轉需要一定時間。

7. 蜂鳴音響起，運轉結束。取出衣物後，拔下電源插頭，關閉水龍頭。

- 行程結束後請及時取出衣物。請勿將其留在滾筒中時間過長，可能會導致褪色和變形、起皺。

## 注意

- 將衣物平坦地放進滾筒內。
- 確保門蓋沒有夾住衣物。
- 請勿在滾筒中放入過量的衣物。否則可能導致洗衣機過度振動或損壞。

## 兒童安全鎖

兒童安全鎖的設定和解除

- 開機後長按兒童安全鎖3秒，顯示CL兩秒，蜂鳴音響一次(嗶嗶)，兒童安全鎖設定完畢，門蓋和按鍵均無法操作。

- 解除時，再次長按兒童安全鎖3秒以上。蜂鳴音響兩次，解除鎖定。

※如果在運轉中出現第29頁中顯示的情況，請關閉電源，重新開機解除兒童安全鎖後再處理。

兒童安全鎖使用方法舉例

- ① 洗衣機開始運轉後，設定兒童安全鎖。  
※兒童安全鎖開啓後，該功能一直處於設定中狀態，直至手動解除。
- ② 洗衣結束後解除兒童安全鎖，取出衣物。
- ③ 若不再使用洗衣機，請設定兒童安全鎖。(關閉電源後仍保持鎖定狀態)
- ④ 要使用時，開機後請先解除兒童安全鎖。

# 操作方法

## 預約定時運轉

選擇從當前時間至行程運轉結束的時間。

- 不是所有行程都能進行預約洗滌。
- 根據衣物種類、水溫條件及給水排水情況等因素，洗衣機運轉時間可能比預約時間短些或長些。
- 在預約功能中不要使用不易溶解的洗劑，因為在洗衣開始前會結成塊狀，無法流出。

### 設定預約定時運轉

- 1.長按「電源」鍵，開機。
- 2.選擇所需行程和可選功能。
- 3.設定預約時間。  
連續觸碰「預約」鍵直到顯示所需預約時間。(根據所選行程的不同，可預約的時間會有不同)
- 4.按「開始/暫停」鍵，預約設定完成。

### 更改預約時間

需關機後按照上述步驟重新設定。

### 取消預約時間

按「電源」鍵關機。(所有設定將取消)

### 查看預約設定

預約設定後，預約按鍵高亮。  
需確認預約內容時，觸碰任一按鍵可查看。(「電源」、「開始/暫停」鍵除外)

## 門蓋鎖定及解除方法

- 任何行程在運轉時，門蓋自動上鎖。門蓋鎖住時，顯示  標記。
- 在運轉過程中按下「開始/暫停」鍵，大約數秒後，滾筒停止旋轉，門蓋將自動解鎖。

### <以下情況門蓋無法打開>

- 為了安全考慮，高溫洗滌時，即使暫停運轉，門蓋也無法開啓。
  - 想開啓門蓋時，先切斷電源，再重新打開電源，進行脫水運轉。在幾分鐘的注水排水反復操作後，待溫度下降後，即可開啓門蓋。
- 水位高於門蓋時，為防止水溢出，即使中途暫停運轉，門蓋也無法開啓。
  - 想開啓門蓋時，先切斷電源，再重新打開電源，進行脫水運轉。

### 注意

- 當門蓋處於鎖定狀態時，如果拔掉洗衣機的插頭或者遇到停電，則只有再次打開電源，門蓋才能解鎖。
- 打開洗衣機門蓋時，可能會有泡沫溢出，請用毛巾等盛接。

## 設置蜂鳴音

取消行程運轉結束時響起的蜂鳴音。

- 1.長按「電源」鍵，開機。
- 2.再持續按住「行程」5秒以上。  
蜂鳴音嗶嗶地響一次，洗滌結束時的蜂鳴音即被取消。  
要恢復蜂鳴音時，關機後重複步驟1和2(蜂鳴音嗶嗶地響兩次)。

# 選擇行程

行程	最大容量	參考時間	適用的衣物類型及條件
浸泡	6.0 kg	1:50	用於洗滌汙漬程度較重的衣物。
運動服	3.0 kg	1:35	洗滌運動服，強力去除汗汗。
襯衫	2.0 kg	1:12	洗滌襯衫和女士上衣，減少褶皺。
合成纖維	6.0 kg	0:55	溫和洗滌棉、亞麻及化纖衣物。
牛仔	5.0 kg	1:15	洗滌牛仔類衣物。
自選	12.0 kg	前次自選行程設定的內容	可以根據需求自行設定行程參數，若未更改設定則下次使用該行程時同本次參數。適用於洗滌厚棉料運動服、一般棉質衣物、內衣、襪子、毛巾、浴巾等，或者不易產生褶皺的衣物。
標準	12.0 kg	0:52	日常洗滌棉、亞麻及棉混衣物。 (例如：T恤、內衣、毛巾、桌布等)
羽絨衣	2.0 kg	1:47	洗滌羽絨類衣物，有效保護羽絨。(洗衣結束後請陰乾並在快乾時定期輕輕拍打使蓬鬆)
大件行程	3.0 kg	1:21	洗滌大件物品，如毛毯、窗簾和床單等。
羊毛	2.0 kg	0:40	溫和洗滌既可手洗又可機洗的羊毛及毛混衣物。
高級衣物	2.0 kg	0:41	用於洗滌內衣和可機洗的絲綢衣物。 比羊毛行程更柔和。
快洗	3.0 kg	0:25	快速洗滌一些汙漬程度較輕的衣物。
脫水	12.0 kg	0:11	將洗過的衣物脫水。
高溫抑菌	2.0 kg	2:24~2:39	約65°C進行高溫除菌洗滌，如嬰幼兒衣物，床單類或較髒的衣物。
除蟎	12.0 kg	2:19~2:34	對衣物進行除蟎洗滌，用於洗滌棉質床單、被套、枕巾及貼身衣物。
混合洗	12.0 kg	1:13~1:33	用於洗滌混合織物，例如棉、亞麻和合成纖維。
節能洗	12.0 kg	1:18~2:23	通過ECONAVI智慧節能實現節能效果，用於洗滌棉麻混紡衣物。
槽洗淨	請不要放入衣物	3:39	清洗滾筒，防止黴菌滋生。(配合松下洗衣機內筒專用清潔劑，並按清潔劑的使用說明操作)

# 洗劑 · 柔軟劑 添加方法

拉出洗劑盒，並將洗劑、柔軟劑等添加到正確的格子中。請按照所購買的洗劑和柔軟劑的說明來使用。

## 手動投入時

1. 液體洗劑
  - 請使用低泡液體洗劑。
2. 粉末洗劑
  - 不易溶解的洗劑  
請預先充分溶解後倒入手動投入盒。
  - 為了防止粉末殘留
    - 如手動投入盒被水濺濕，請用乾布將它擦乾。
    - 當洗劑結塊(硬塊)時，請將它敲碎後再放入。
3. 滾筒清潔劑或漂白劑

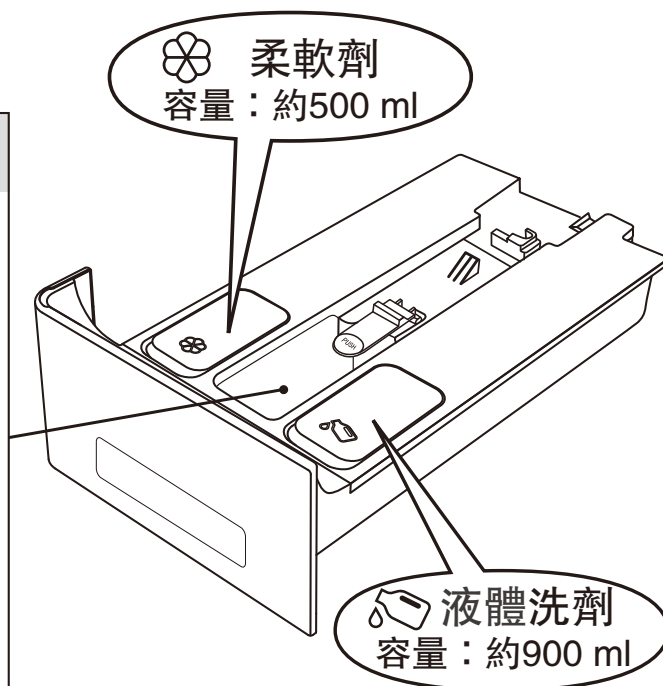

## 自動投入時

將液體洗劑及柔軟劑放入相應盒子。

### 請注意

- 以下不能用於自動投入：
  - 粉狀合成洗劑
  - 漂白劑 (請使用手動投入)
- 槽洗淨行程不能使用自動投入設定。
- 首次使用時，洗劑自動投入出廠設定為開，柔軟劑自動投入出廠設定為關。
- 當洗劑和柔軟劑未使用完即想添加時，請添加相同品牌的洗劑和柔軟劑。
- 以下情況請保養自動投入盒。(P.25)
  - 建議每三個月保養一次自動投入盒。
  - 當需要更換洗劑和柔軟劑品牌時，請保養自動投入盒後再添加。
  - 若自動投入盒內洗劑或柔軟劑超過一個月，建議更換洗劑或柔軟劑並保養自動投入盒。
  - 自動投入顯示不足後一周內未補充時，請保養自動投入盒後再添加。
  - 若自動投入盒內洗劑或柔軟劑呈現凝膠狀時，請更換洗劑或柔軟劑並保養自動投入盒。

## 其他注意事項

- 添加洗劑和柔軟劑時請不要超過最大刻度線。
- 如果柔軟劑是濃縮型，請用相應比例的水稀釋均勻後使用。
- 當柔軟劑難以倒入洗劑盒時，請先把柔軟劑倒入別的容器，並加入同量的水後進行攪拌，待柔軟劑充分稀釋後再倒入洗劑盒。
- 請勿在拆下洗劑盒的情況下使用洗衣機，否則可能會導致漏水。
- 只有水流過洗劑盒，洗劑才能流入滾筒內。因此如果忘記添加洗劑時，請關閉電源後再重新打開，選擇脫水行程排出洗衣機內的水。然後添加洗劑並重新開機運轉行程。
- 泡沫多少取決於洗劑的用量和類型、衣物的汙漬程度以及溫度。
- 如在運轉過程中將門蓋打開，可能會有泡沫溢出，請用毛巾等盛接。
- 請將不易快速溶于水的固體洗劑(如洗衣球等)直接投入筒內，若直接投入洗劑盒，可能會導致漏水。  
※洗劑使用方法請參照所購產品的說明書。

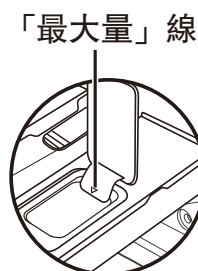

## 自動投入量設定標準

洗衣量	液體洗劑	柔軟劑
6.0 kg 以上	約 48 ml	約 68 ml
3.0 kg~6.0 kg	約 32 ml	約 54 ml
1.5 kg~3.0 kg	約 22 ml	約 43 ml
1.5 kg 以下	約 14 ml	約 27 ml

### 注意

- 自動投入標準是洗衣機根據布量狀態以及選擇的行程別自動設定。
- 由於自動投入量無法更改，當您所購買洗劑的說明書中建議使用量與自動投入的設定標準相差較大時，建議您使用手動投入。

## 手動投入時用量參考

### 用量標準（洗劑/漂白劑）

洗衣量	合成洗劑			含氧系液態漂白劑	
	粉末	液體			
	相對於洗衣水量 30 L				
	20 g	10 ml	20 ml	20 ml	40 ml
6.0 kg 以上	約 45 g	約 24 ml	約 48 ml	約 23 ml	約 45 ml
3.0 kg~6.0 kg	約 30 g	約 16 ml	約 32 ml	約 15 ml	約 30 ml
1.5 kg~3.0 kg	約 22 g	約 11 ml	約 22 ml	約 11 ml	約 22 ml
1.5 kg 以下	約 15 g	約 7 ml	約 14 ml	約 8 ml	約 15 ml

- 「高級衣物」與「大件行程」建議使用液體洗劑。
- 請依各洗劑廠商所附的量匙或瓶蓋投入洗劑。（洗劑量基準為1匙：50 g）

### 注意

- 泡沫較多的洗劑，要減少用量。
- 請依照洗滌物份量和污垢狀態調整洗劑量。
- 柔軟劑不能投入手動投入盒，請使用柔軟劑自動投入功能。
- 洗劑的使用量請依循各洗劑的說明書。

#### 粉末洗劑難以溶解時

- 請在溫水（30℃程度）中溶解後，直接放入洗衣槽。



為能徹底溶解，可邊攪拌邊一點一點放入

# Panasonic IoT智慧健康家電使用相關

## 註冊Club會員及安裝App

※若已安裝過 Panasonic IoT TW App，可跳過步驟 1。

※若已是 Club Panasonic 會員，可跳過步驟2。

※以下「Panasonic IoT TW」使用 App 代稱。

1. 使用手機掃描下方 QR Code，或是前往 Play商店 / App Store，搜尋「Panasonic IoT TW」下載安裝。



IoT 智慧健康家電介紹 & App 支援版本



2. 開啓 App 並進行會員註冊，完成後即可返回 App 進行登入。
3. 使用 Club Panasonic 會員賬號 / 密碼，即可登入 App 開始家電配對。

## 使用前（請確認使用環境）

- 進行家電配對時，過程中將設定家電連接至無線網路，其後請依照畫面引導，將手機連接至與家電相同之無線網路。
- 本製品無法連接名稱為中文/無設定密碼的無線網路基地台(資訊安全考量)。
- 本製品僅支援 2.4GHz 的無線網路基地台，且不建议連接到公共無線網路基地台。

- 當無線網路基地台名稱或密碼異動時，需重新設定本製品之無線網路設定，請重新進行「新增家電」步驟。
- 當本製品連接至無線網路基地台後，操作面板上的 Wi-Fi 燈號將隨之亮起。
- 本製品可能因環境網路訊號不佳而無法正確連線至網際網路，造成 App 相關功能無法正常運作。

## 使用注意事項

- 在屋外使用手機可查看家電的運轉情況。請在事前確認安全無虞後再行使用，避免有發生人身死亡、重傷、財產損害的可能性。
- 家電未連接或是無法連接至無線網路基地台時，操作面板上的 Wi-Fi 燈號將呈現閃爍狀態，若 Wi-Fi 燈號仍持續閃爍，可嘗試重新開啓家電 Wi-Fi功能或再一次進行「新增家電」，重新設定家電之無線網路設定。
- ※網路通信狀態不佳時，有可能無法設定 App 功能而發生所操作的內容無法反映在製品的情況，請務必到 App 內狀態顯示畫面確認。
- ※專用 App 雖為免費，但顧客須自行負擔下載時所需之網路通訊費。
- ※ App 畫面及圖示可能隨 App 版本更新而有所改變。
- ※新增家電時為避免過程中發生預期外現象，建議將非對象家電之 Wi-Fi 功能關閉，或是移除其電源，再進行新增家電步驟。

## 無線通信電波相關的注意事項

頻率範圍	WLAN 2.4 GHz band
頻率頻道	2,412~2,462 MHz, 1ch~11ch
無線種類	IEEE802.11b, IEEE802.11g, IEEE802.11n

本製品是受電信管理法中低功率射頻器材技術規範規制，並經電信管制射頻器材型式認證合格之產。只限定在中華民國使用。

依據低功率射頻器材技術規範：

「取得審驗證明之低功率射頻器材，非經核准，公司、商號或使用者均不得擅自變更頻率、加大功率或變更原設計之特性及功能。低功率射頻器材之使用不得影響飛航安全及干擾合法通信；經發現有干擾現象時，應立即停用，並改善至無干擾時方得繼續使用。前述合法通信，指依電信管理法規定作業之無線電通信。低功率射頻器材須忍受合法通信或工業、科學及醫療用電波輻射性電機設備之干擾。」

關於無線控制器相關資訊，請掃描下方 QR Code 進行查看：



### 警告

■雖然發送電波對醫療用電擊器械的影響極小，但與安全管理使用的醫療電氣機器(心臟心率調整器等)請保持 20 公分以上距離。

## Wi-Fi 設置

■ Wi-Fi 功能開啓和關閉 (設定為關閉後，Wi-Fi 燈號熄燈且無法使用 App 功能)。

### ● 「設定為ON」

- ① 選擇『標準』行程。
- ② 長按【脫水轉速】鍵 3 秒以上，聽到『嗶嗶——』。  
※脫水轉速長按後可能造成轉速變更，需自行重新設定。
- ③ 確認『Wi-Fi』燈號恆亮。



### ● 「設定為OFF」

- ① 選擇『標準』行程。
- ② 長按【脫水轉速】鍵 3 秒以上，聽到『嗶嗶——嗶嗶——』。  
※脫水轉速長按後可能造成轉速變更，需自行重新設定。
- ③ 確認『Wi-Fi』燈號熄滅。

■欲轉讓或報廢家電，為確保無洩漏個人情報的可能性，報廢、轉讓時，請執行以下操作：

●於 APP 中點選『個人設定』→『重置出廠設定』，選擇欲轉讓/報廢的家電進行重置。執行「重置出廠設定」後，該家電的所有資訊(伺服器資料)將被清除，無法回復。



●於家電上執行下述步驟(清除 Wi-Fi 連線設定)。

- ① 輕觸【】鍵開機，並稍後待『Wi-Fi』燈號恆亮。
- ② 長按【】鍵 3 秒以上，聽到『嗶嗶——』。
- ③ 確認『Wi-Fi』燈號閃爍，輕觸【】鍵關機。

■洗衣機首次使用，『Wi-Fi』燈閃爍提醒使用者做配對相關設定，若無設定，2分鐘後會自動關閉。

# Panasonic IoT智慧健康家電使用相關

## 在 App 上操作洗衣機

1. 輕觸【】鍵開機，並稍後待『Wi-Fi』燈號恆亮。
  2. 將待洗衣服放入洗衣機中，關上門蓋。
  3. 輕觸【】鍵。
  4. 開啓 App，選擇您的洗衣機進入控制頁面，即可透過 App 遠端控制洗衣機。
- ※ 若於洗衣行程啟動前再次開啟門蓋，此時遠端控制被解除，如仍需遠端控制洗衣，請將門蓋關閉後再次輕觸【】鍵進行設定。
- ※ 開始洗衣後，若按下暫停鍵開啓洗衣門蓋時，將解除遠端控制，無法正常使用遠端控制機能。

## 和家人分享家電

### 步驟①

【已完成新增家電之使用者】  
APP 點擊

個人設定>>家電分享>>產生QR Code。  
於畫面中選擇欲分享家電。

### 步驟②

【家電分享對象】  
APP 點擊

個人設定>>家電分享>>掃描QR Code。  
掃描步驟①產生之QR Code，即可完成家電分享。

## 版權聲明

- App Store 為 Apple Inc. 的服務標記。
- iphone 為美國及其他國家所註冊的 Apple Inc. 商標。基於 AIPHONE CO., LTD. 的授權使用 iphone 商標。
- Android 及 Google Play 為 Google LLC的商標或註冊商標。
- “WPA™”、“WPA2™”及“WPA3™”為“Wi-Fi Alliance®”商標。
- Bluetooth® 的字標及LOGO是Bluetooth SIG, Inc. 的註冊商標。
- Panasonic Corporation 根據授權而使用上列商標。其他本說明書所記載的各種名稱、公司名稱和商品名稱等，為各公司商標或註冊商標。再者，本說明書中並未列出某些™、® 標記。

### ■ 關於軟體

本產品是由以下種類的軟體所構成。

- (1) 由Panasonic Corporation(Panasonic) 或轉為Panasonic開發的軟體
- (2) 由第三者持有的 Panasonic 授權軟體
- (3) 基於條件授權的開放原始碼軟體

雖預期能單獨使用被分類為上述(3)的軟體，但並非暗示保證「商品性」或「特定用途相關符合性」，也不提供所有保證。

關於最新資訊，請掃描下方 QR Code 進行查看：





## 機體

請用柔軟布及溫和的洗劑（如廚房用洗劑和肥皂水）清潔機體。

- 不可直接向機體淋水。
- 不要使用去汙粉、去漬油或含有酒精或煤油的产品。

## 門窗玻璃及門襯

每次使用結束後，應執行以下操作：

- 清除門襯上的任何物件。
  - 否則可能會引起漏水。
- 擦去門窗玻璃及門襯上（包括門襯周圍及內側）的絲屑及汙垢。
- 適時打開門蓋進行通風、乾燥。
  - 否則可能會引起異味。

## 洗劑盒

請定期清洗洗劑盒，避免自動投入盒堵塞，以及洗劑殘留滋生出細菌。

- 建議三個月進行一次自動投入盒保養。
- 使用過程中，由於水中的礦物質可能附在自動投入管道中形成水垢造成堵塞，建議在以下第二步操作中，在溫水中加入檸檬酸清洗。

### 自動投入盒保養

1. 取下洗劑盒清洗後再裝回原處。
  - ※參考右側“洗劑盒的清洗”，清洗完成後確保安裝到位。
2. 將 40 °C 左右的溫水分別加入液體洗劑盒和柔軟劑盒，到中線位置即可，合上洗劑盒。
  - ※建議在溫水中加入檸檬酸，可提高清洗效果。請在各大超市購買清洗用檸檬酸，請遵守所購檸檬酸附屬的說明書注意事項。
  - ※液體洗劑盒和柔軟劑盒內部側面刻有低、中、高三條容量輔助線。
3. 按下電源鍵打開電源，按「洗劑」鍵 3 秒直至聽到嗶的一聲，洗劑及柔軟劑自動投入按鍵閃爍，洗衣機進入保養行程介面。

4. 按下「開始/暫停」鍵，開始進行自動投入保養。
5. 保養行程運轉結束後，再次取下洗劑盒並倒掉內部殘水，用布將洗劑盒上的水擦乾淨。
  - ※若使用了檸檬酸清洗，請先用清水沖洗後再用布擦乾。

### 洗劑盒的清洗

進行自動投入盒保養前，請先按以下步驟清洗洗劑盒。

1. 打開洗劑盒，按中間部位“PUSH”標記可安全拉出。

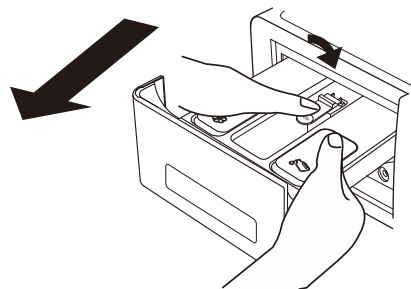

2. 洗劑盒後部卡爪拉開，即可向上卸下自動投入盒蓋子。

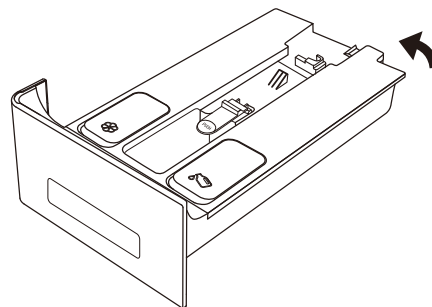

3. 用水將殘留的洗劑洗去。用布將洗劑盒上的水擦乾淨。

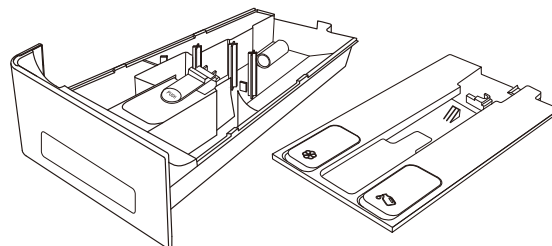

4. 蓋子下壓到洗劑盒的原本位置。確認兩邊及後側的卡爪均到位，然後通過插入的方式裝回洗劑盒。

# 維護和保養

## 排水過濾器

建議至少每個月清潔一次排水過濾器。過濾器會堆積絲屑，使排水不暢。

1. 關閉電源並拔下電源插頭。
2. 打開前蓋板。
3. 拉出緊急排水管，拔下管塞使水流出。

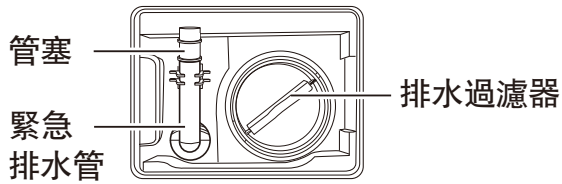

4. 在水全部排出後，將排水過濾器逆時針轉動旋開，然後往外拉出。  
(鬆開排水過濾器要小心，可能有更多水排出，這是正常現象。)

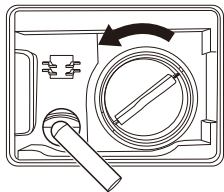

5. 清除排水過濾器上的棉絮及碎屑。
6. 裝回排水過濾器。
7. 將管塞塞回緊急排水管中，裝回原位，關閉前蓋板。

### 注意

- 清潔前，請放置一個容器以盛接排出的水。
- 排放熱水時務必小心。
- 裝回排水過濾器務必順時針轉動旋緊到位，否則將造成漏水，並導致前蓋板無法正常關閉。

## 給水過濾網

- 請定期取下給水管，清除給水過濾網上的雜質。
- 為防止濺水，取下給水管前，請按以下步驟操作。

1. 關閉水龍頭。
2. 長按「電源」鍵，開機。
3. 選擇「標準」行程，然後按「開始/暫停」鍵。
4. 1分鐘後長按「電源」鍵，關閉電源。水已從水管中排出。
5. 擰鬆給水管將其取下。
6. 使用牙刷類的小刷子清潔洗衣機背面的給水過濾網。
7. 重新連接給水管，打開水龍頭，檢查是否漏水，確認不漏水後關閉水龍頭。

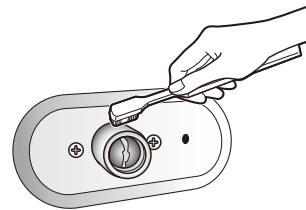

# 要求修理服務前，請先檢查的事項

現象		請確認
機體	按鍵操作不動作	<ul style="list-style-type: none"> <li>● 啟動之後，只可在洗衣過程中暫停後進行切換。想對行程以及洗清開始以後的內容進行變更時，請關機再重新開機。</li> <li>● 兒童安全鎖設定時，僅有電源鍵可以操作。</li> </ul>
	門蓋打不開	<ul style="list-style-type: none"> <li>● 有設定兒童安全鎖功能。(P.17)</li> <li>● 行程運轉中門蓋鎖定。(P.18)</li> </ul>
	有氣味	<ul style="list-style-type: none"> <li>● 因使用橡膠零部件，洗衣機開始使用時會有橡膠氣味，在使用過程中會逐漸消失。</li> </ul>
洗衣	洗衣時看不見水	<ul style="list-style-type: none"> <li>● 這是因為滾筒式洗衣機與直立式洗衣機相比，洗衣時使用的水量較少的緣故。</li> </ul>
	不給水	<ul style="list-style-type: none"> <li>● 水龍頭是否已打開？</li> <li>● 自來水管、給水管是否凍結？</li> <li>● 是否停水？</li> <li>● 給水過濾網是否被雜質堵塞？請清潔給水過濾網(P.26)。</li> </ul>
	不儲水	<ul style="list-style-type: none"> <li>● 禁止拆卸洗衣機後面的排水管夾，以免造成給水不停情形。</li> <li>● 請不要打開門蓋將水或熱水倒入滾筒內，否則可能會不儲水而立即排出。</li> <li>● 重新啟動時可能會出現排水現象。</li> </ul>
	中途給水	<ul style="list-style-type: none"> <li>● 如果水位下降，則會自動補充水。</li> <li>● 當衣物量多時，可能會進行數次自動補充水。</li> </ul>
	中途排水	<ul style="list-style-type: none"> <li>● 泡沫太多時，則會反復進行排水→給水操作，以除去泡沫。(檢測泡沫)</li> </ul>
洗清/脫水	在洗清運轉時不給水	<ul style="list-style-type: none"> <li>● 滾筒內無水時將從脫水開始，脫水完畢後再給水。</li> <li>● 滾筒內有水時從排水開始。</li> </ul>
	在脫水運轉時就給水	<ul style="list-style-type: none"> <li>● 如果泡沫過多時，就會進入修正洗清行程。</li> </ul>
時間	剩餘時間有變化	<ul style="list-style-type: none"> <li>● 顯示時間會隨機更正。因此，會出現時間增減等情況。所顯示時間是標準時間，與實際所需時間有所出入。</li> <li>● 脫水時，如果衣物偏向一側，將增加運轉次數，脫水時間也會相應延長。</li> </ul>

# 要求修理服務前，請先檢查的事項

現象		請確認
洗劑及泡沫	泡沫少	<ul style="list-style-type: none"> <li>●如果衣物偏向一側，機器會自動給水，此時將無法進行泡沫洗淨。(為了防止泡沫溢出)</li> <li>●不可將粉末合成洗劑直接倒入滾筒內。 →請務必放入洗劑盒中。(P.20)</li> <li>●根據水質、水溫、水量的不同，起泡程度會受影響。               <ul style="list-style-type: none"> <li>· 洗劑量少的情況</li> <li>· 洗劑的種類(低泡洗劑等)</li> <li>· 汙漬嚴重時</li> <li>· 衣物量多時</li> </ul> </li> </ul>
	泡沫太多 泡沫可能會附著於門蓋內側	<ul style="list-style-type: none"> <li>●根據水質、水溫、水量的不同，起泡程度會受影響。</li> <li>●洗劑投入過量。</li> <li>●使用了泡沫較多的洗劑。</li> </ul>
	洗劑/柔軟劑溢出	<ul style="list-style-type: none"> <li>●放入的洗劑/柔軟劑量是否超出了洗劑盒「最大量」線？</li> <li>●關閉或開啓洗劑盒太用力，洗劑/柔軟劑可能溢出。</li> </ul>
	粉末合成洗劑殘留	<ul style="list-style-type: none"> <li>●不可將粉末合成洗劑直接倒入滾筒內。 →請務必放入洗劑盒中。(P.20)</li> </ul>
聲音	出現異常音 振動大	<ul style="list-style-type: none"> <li>●運輸用固定螺栓是否已拆下？</li> <li>●機體是否安裝在堅固的水平地面上？調整腳是否調整水平和鎖緊？</li> <li>●是否洗了厚重吸水的衣物？衣物是否偏置？ →請放置均勻。</li> <li>●是否選擇了不合適的行程（例如用標準行程洗滌大物）或放入了過多過少的衣物？</li> <li>●是否有髮夾或金屬物等異物掉入？</li> </ul>
	自動投入運轉時有聲音	<ul style="list-style-type: none"> <li>●自動投入盒是否是空的？</li> <li>●水龍頭是否打開？</li> </ul>
	排水時有聲音	<ul style="list-style-type: none"> <li>●這是正常現象，聲音由排水泵的運轉產生。在啟動初始和排水末期，排水泵腔體內夾雜了空氣，聲音會偏大一點，但並非異常。</li> </ul>
其他	停電時	<ul style="list-style-type: none"> <li>●運轉停止。即使恢復供電，也不會繼續運轉。請打開電源開關，重新開機。</li> </ul>
	停水時	<ul style="list-style-type: none"> <li>●停水後，可能會有渾濁的水流出，請馬上拆下給水管，讓渾濁的水從水龍頭完全流出後再開機洗滌。</li> </ul>
	顯示的內容看不清楚	<ul style="list-style-type: none"> <li>●將洗衣機放置在室外場所時，太陽光會直接照射到顯示部，有可能使顯示的內容看不清楚，並非故障。</li> </ul>

## 蜂鳴器鳴響，U和數字交替顯示。

<p>U 11 無法排水</p>	<p>查看排水管是否存在以下問題：</p> <ul style="list-style-type: none"> <li>● 排水管是否堵塞？</li> <li>● 排水管管口是否浸在水中？</li> <li>● 排水管高度是否高於1 m？</li> <li>● 排水管是否凍結？</li> <li>● 排水過濾器是否堵塞？(P.26)</li> </ul> <p>排除異常後，將門蓋打開再關上，再按「開始/暫停」鍵重新開始運轉。（但有可能因為水量原因導致門蓋打不開，這種情況下，請關閉電源後再打開電源重新運轉）</p>
<p>U 12 門蓋未關閉</p>	<ul style="list-style-type: none"> <li>● 門蓋是否打開？ →請關閉門蓋，再按「開始/暫停」鍵。</li> </ul>
<p>U 13 無法脫水</p>	<ul style="list-style-type: none"> <li>● 衣物過多時 →請將纏繞在一起的衣物分開。</li> <li>● 衣物過少時 →請再放入1~2條浴巾。</li> <li>● 毛毯等大件過多時 →請減少一些大件衣物。</li> <li>● 機體是否在搖動或被放置在傾斜的地面上。</li> </ul> <p>排除異常後，將門蓋打開再關上，再按「開始/暫停」鍵重新開始運轉。</p>
<p>U 14 無法給水</p>	<ul style="list-style-type: none"> <li>● 水龍頭是否已打開？</li> <li>● 自來水管、給水管是否凍結？</li> <li>● 是否停水？</li> <li>● 給水過濾網是否有雜質堵塞？(P.26)</li> </ul> <p>排除異常後，將門蓋打開再關上，再按「開始/暫停」鍵重新開始運轉。</p>
<p>U 17 泡沫過多無法脫水</p>	<ul style="list-style-type: none"> <li>● 滾筒內泡沫是否過多？</li> <li>● 洗劑是否投入過多？</li> </ul> <p>關機，重新啟動運轉「快洗」行程(推薦行程)，清除筒內泡沫。</p>
<p>U 23 無法自動投入</p>	<ul style="list-style-type: none"> <li>● 請確認洗衣機給水情況。（參照U14的內容）</li> <li>● 請關閉電源，清空筒內衣物再重新開機，進行自動投入盒保養。進行3次以上保養。（P.25）</li> </ul>
<p>H □ □</p>	<ul style="list-style-type: none"> <li>● 出現「H01」等帶H的代碼時，蜂鳴器不響(H21蜂鳴器鳴響)。請拔掉電源插頭後聯絡本公司服務站處理。</li> </ul>

# 其他

## 廢電器處理方法

根據環保署的規定，四機一腦(電冰箱、洗衣機、電視機、冷氣機、電腦)於廢棄時須經妥善處理，以免對環境造成不良影響。當您的舊洗衣機要廢棄時，請依下列方式處理

1. 當購買新洗衣機時，汰換之舊洗衣機可委由經銷商運回處理。
2. 請洽行政院環保署資源回收管理基金管理委員會。

免費服務專線 0800-085-717 (0800 - 您幫我 - 清一清)。

請勿自行隨意丟棄，以免造成環境污染，謝謝合作！

## 服務保證除外事項

一般家庭用以外使用場所或目的時：

理髮院、美容院、療養院、醫院等等每日使用回數比一般家庭多之場所時，雖然製品在保證期間內，但原則上維修時亦須酌收服務費用。

## 長期使用時，製品之點檢確認

製品是否有右列之情形	<ul style="list-style-type: none"> <li>● 電源線或插頭組異常發燙(熱)。</li> <li>● 燒焦或發臭等異味，運轉時異常的振動或異音。</li> <li>● 脫水無法正常停止。</li> <li>● 漏水(給水管、排水管等等)。</li> <li>● 碰觸製品時有漏電發麻之感覺時。</li> <li>● 其他異常故障時。</li> </ul>	<p>製品若有此症狀時，為防止故障或事故之擴大，請將製品電源關閉，插頭拔開插座，並請就近連絡本公司服務人員點檢或維修處置。</p>
------------	--	---

## 限用物質含有情況標示

設備名稱：滾筒式洗衣機 Equipment name		型號(型式)：NA-VS120RW-B Type designation (Type)				
單元 Unit	限用物質及其化學符號 Restricted substances and its chemical symbols					
	鉛 Lead (Pb)	汞 Mercury (Hg)	鎘 Cadmium (Cd)	六價鉻 Hexavalent chromium (Cr <sup>6+</sup> )	多溴聯苯 Polybrominated biphenyls (PBB)	多溴二苯醚 Polybrominated diphenyl ethers (PBDE)
門蓋組及外殼組件/ Lid U, Body U	○	○	○	○	○	○
不鏽鋼滾筒及金屬部件/ Tub U, Metal parts	○	○	○	○	○	○
塑膠部件及配件 Plastic parts, Attachments	○	○	○	○	○	○
馬達及驅動組件 Motor, Mechanism U	-	○	○	○	○	○
電路板及電裝零件/ Control units, Electrical equipment parts	-	○	○	○	○	○
電源線及內部配線/ Power cord, Lead wire U	○	○	○	○	○	○
<p>備考1. “超出0.1 wt %”及“超出0.01 wt %”係指限用物質之百分比含量超出百分比含量基準值。 Note 1: "Exceeding 0.1 wt %" and "exceeding 0.01 wt %" indicate that the percentage content of the restricted substance exceeds the reference percentage value of presence condition.</p> <p>備考2. “○”係指該項限用物質之百分比含量未超出百分比含量基準值。 Note 2: "O" indicates that the percentage content of the restricted substance does not exceed the percentage of reference value of presence.</p> <p>備考3. “-”係指該項限用物質為排除項目。 Note 3: The "-" indicates that the restricted substance corresponds to the exemption.</p>						

# 規格

機 種 名	NA-VS120RW-B
額 定 電 壓	110 V ~
額 定 頻 率	60 Hz
總 額 定 消 耗 電 功 率	1250 W
外 形 尺 寸	寬 596 × 深 660 × 高 845 (mm)
產 品 重 量	82 kg
最 大 洗 衣 量	12 kg
最 大 溫 水 洗 衣 量 ( 乾 燥 衣 物 )	6 kg
最 大 脫 水 量 ( 乾 燥 衣 物 )	12 kg
標 準 水 量 ( 洗 衣 時 )	39 L
標 準 使 用 水 量	90 L
自 來 水 水 壓	0.03 MPa–1 MPa (0.3 kgf/cm <sup>2</sup> –10 kgf/cm <sup>2</sup> )

購買另賣零件請與經銷商連絡。

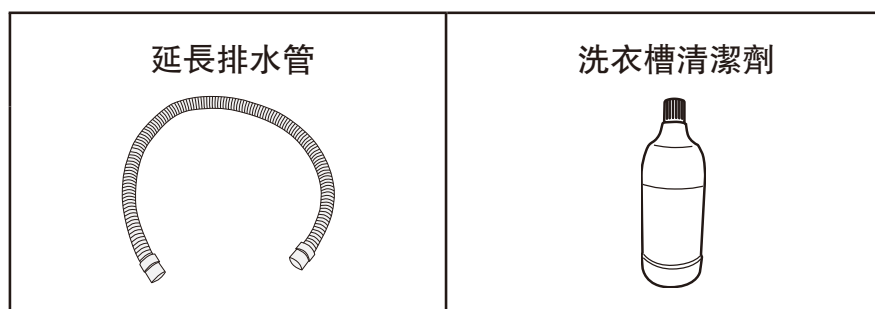

製 造 商：杭州松下家用電器有限公司

進 口 商：台灣松下銷售股份有限公司

公司 地址：新北市中和區建六路57號

聯絡電話：0800-098800

© Panasonic Appliances (China) Co.,Ltd. 2023

中國印刷 發行：2024年04月

# 售後服務據點一覽表

直屬服務站

VS3163D

站別	地 址	站別	地 址
基隆	基隆市中山一路231號	清水	台中市清水區五權東路55號
台北市	北區 服務地區 大同、士林、北投、淡水、三芝 台北市北投區承德路七段162號	彰化	彰化市建國北路208號
	東區 服務地區 中山、松山、信義、內湖、南港、汐止 台北市松山區塔悠路233號		草屯 南投縣草屯鎮太平路一段300號
	西區 服務地區 中正、大安、萬華、文山、深坑、石碇、新店、坪林、烏來 台北市萬華區貴陽街二段51號		虎尾 雲林縣虎尾鎮中正路214號
三重	服務地區 三重、新莊、泰山、林口、蘆洲、五股、八里 新北市三重區中正北路2-1號	嘉義	嘉義市四維路70號
	中和 服務地區 板橋、永和、中和、土城、三峽、樹林 新北市中和區建六路57號	新營	台南市新營區長榮路一段339號
桃園	服務地區 桃園、龜山、八德、大溪、復興、大園、蘆竹、鶯歌 桃園市桃園區國信街141號	台南	服務地區 中西區、東區、南區、北區、安平、安南、永康、歸仁、新化、左鎮、玉井、楠西、南化、仁德、關廟、龍崎、麻豆、西港、七股、善化、大內、山上、新市、安定、湖內、茄萣 台南市南區福吉路6號
	中壢 服務地區 中壢、平鎮、龍潭、楊梅、新屋、觀音 桃園市平鎮區復興里文化街1號		岡山
新竹	新竹市北區中華路三段70號	高雄北區	服務地區 新興、前金、鹽埕、鼓山、旗津、三民、楠梓、左營、仁武、大社、鳥松、大樹 高雄市鼓山區馬卡道路322號
苗栗	苗栗市中正路46號	高雄南區	服務地區 苓雅、前鎮、小港、鳳山、大寮、林園 高雄市苓雅區正言路73號
豐原	服務地區 卓蘭、豐原、后里、石崗、東勢、和平、新社、潭子、神岡 台中市豐原區圓環東路487號	澎湖	澎湖縣馬公市西文里92之45號
	台中 服務地區 中區、東區、南區、西區、北區、北屯、西屯、南屯、太平、大里、霧峰、烏日、大雅 台中市南屯區大墩路280號	屏東	屏東市建國路223號
		台東	台東市傳廣路184號
		花蓮	花蓮市國聯二路153號
		宜蘭	宜蘭市東港路二段248號
		金門	金門縣金城鎮伯玉路一段80巷9號

## 注意事項

1. 服務站因遷移而變更地址或電話號碼時，恕不另行通知。
2. 請於每次要求服務時，先確認是否為敝公司直屬服務站。
3. 若有收取費用時，請索取敝公司服務站發票。

## 顧客商談服務專線

(市話) 0800-098800 / (手機) 02-412-8222

Panasonic 顧客服務首頁  
365天24小時“快速”與“安心”的受理服務



Panasonic Taiwan (家電)



粉絲團按讚 掌握最新商品訊息及優惠!

CLUB Panasonic 會員俱樂部  
免費加入會員 享專屬好康及免費體驗課程



AWW9901BNTB0-0B0

Printed in China