



Panasonic®

使用說明書 空氣清淨機

型號 **F-P40EH**

本產品只可在室內使用

目錄

< 頁號 >

安全注意事項	2~3	使用 前 準備
各部位名稱說明及功能	4~5	
使用方法	6~7	使用 方法
清潔保養方法	8	
懷疑故障發生時	9	遇到 困難 時
緊急處理方法	9	
別販品	10	
規格・仕様	10	
產品中有害物質的名稱及含量	11	
售後服務據點一覽表	封底	

正確的使用，將幫助您更省電

另附保證書

在此誠摯的感謝您購買本Panasonic產品。



- ・請於使用前，詳細參閱本說明書，正確使用，並妥善保存。
- ・使用前，請務必仔細閱讀“安全注意事項”(P.2~3)。
- ・為確保您的權益，務必請經銷商在保證書上記入購買日期及經銷商名稱等。

安全注意事項





請務必遵守

為防範未然避免危害使用者及他人財產，列舉務必遵守事項如下加以說明。

■當忽視表示內容而使用方式錯誤時會導致的危害及損害程度，以下面的表示來區分說明。

 警告	本欄所表示的內容為「有可能導致死亡或重傷」。
 注意	本欄所表示的內容為「有可能導致傷害或僅有財物可能發生損害」。

■將需要遵守內容的種類以下面的圖形來區分說明。

 	本圖形表示「禁止」之意。
 	本圖形表示務必「強制」實行之意。

警告

■請不要損壞電源線・電源插頭

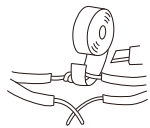

請不要割傷、加工、強力彎曲、拉扯、上壓重物或用尼龍綁帶及鐵絲捆綁。損壞後繼續使用有可能導致短路、火災或觸電。

●若電源線損壞時，必須由製造商、其服務處或具有相關資格的人員加以更換以避免危險。

■手潮濕時請勿拔取插頭



可能導致觸電。

■與暖爐或燃燒器同時使用時，請保持通風良好（本機並非去除一氧化碳的裝置，須保持空氣流通。）

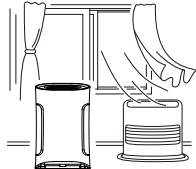

可能有一氧化碳中毒的危險。

■使用時不要超出電源插座及配線器具的額定電流

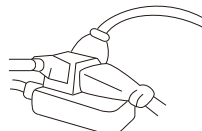

如果使用過多分支線超過額定電流，有可能由於發熱導致火災或觸電。

■避免電源線破損或加工

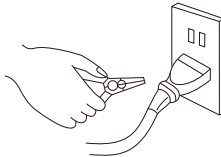

放置重物、加熱、拉扯所產生的破損，可能導致火災或觸電。

■勿使用規定之外的電壓

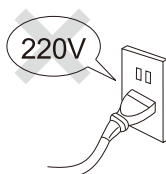

有可能由於發熱導致火災或觸電。

■請不要自行修理

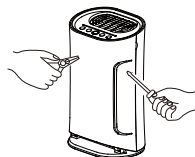

有可能導致火災或觸電。
●須修理時，請洽詢直屬服務站或經銷商。

■請不要將手指或棒類等異物放入出入風口



由於裡面的風扇高速旋轉，可能導致傷害或觸電。

■請確實插好電源插頭

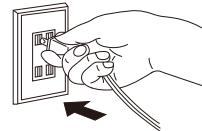

電源插頭如果沒插牢，有可能由於發熱導致火災或觸電。

●請不要使用損壞的電源插頭或插口鬆弛的插座。

■請勿使用損壞的電源線

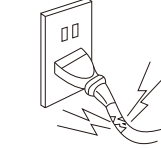

使用損壞的電源線可能導致短路、火災或觸電。請洽詢直屬服務站或經銷商。

■異常時（有燒焦氣味等）請停機後將電源插頭拔下



由於發熱等原因可能導致火災、觸電。
●請洽詢直屬服務站或經銷商。

■請不要用拔下電源插頭的方式來關機

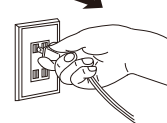

有可能由於發熱導致火災或觸電。

安全注意事項

請務必遵守

⚠ 注意

■ 拔下電源插頭時，請勿強拉電線

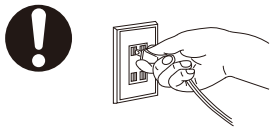

如果拉扯電源線有可能損壞電源線導致短路、火災或觸電。

■ 請放在平穩且堅固的地板上使用

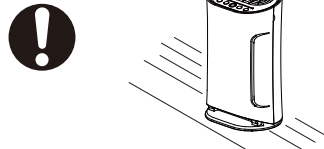

以防止傾倒發生，造成受傷。

■ 請勿讓動植物直接吹風

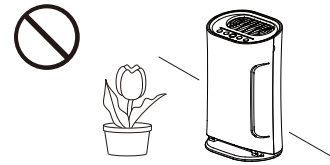

會造成動植物有不良影響產生。

■ 請不要在有陽光直射、風吹雨淋的地方使用



由於受熱可能導致火災或觸電。

■ 請由後方把手孔提取製品，不要由前面板處提取製品。



以避免提取時製品主體落下，砸傷腳部或砸壞物品。

■ 機器運轉時，請勿把前蓋與濾網取下。

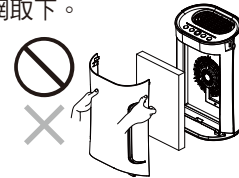

避免運轉時異物進入製品發生危險或產生保護停機。

■ 請不要在壁櫥等狹窄的空間使用

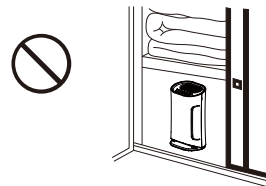

由於通風不良有可能導致發熱或火災。

■ 請不要在可能有可燃性氣體洩漏的地方使用



如果可燃性氣體洩漏充斥周圍空間，有可能導致火災。

■ 請勿在浴室等潮濕的地方使用

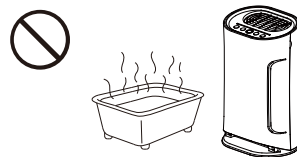

有觸電或導致故障的危險。

■ 請不要用水直接清洗機體

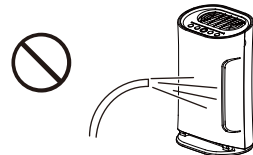

有可能漏電導致火災或觸電。

■ 請不要坐在或爬到機器上面



有可能由於滑落、跌倒導致傷害。

■ 清潔時要停機並且將電源插頭拔下

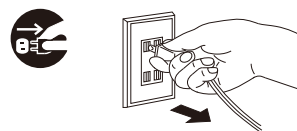

可能有觸電的危險。

■ 請不要將出入風口用布或被子蓋住

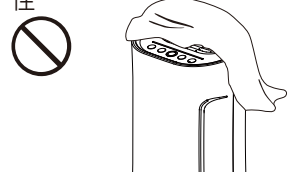

由於通風不良有可能導致發熱或火災。

■ 當長時間不用本機器時，為安全起見請將電源插頭拔下



如果電源插頭附有灰塵及異物有可能導致發熱或火災。

■ 定期清理電源插頭上的塵埃和污垢



電源插頭上的塵埃會累積濕氣，導致電源插頭的絕緣層失去效用，可能導致火災或觸電。

● 拔出電源插頭並用乾布拭抹。當不需使用清淨機時，緊記拔出電源插頭。

⚠ 注意

■ 若電源線損壞時，必須由製造商、其服務處或具有相關資格的人員加以更換以避免危險。

■ 本電器不預期供生理、感知、心智能力、經驗或知識不足之使用者(包含孩童)使用，除非在對其負有安全責任的人員之監護或指導下安全使用。孩童應受監護，以確保孩童不嬉玩電器。

■ 請勿讓兒童擅自操作此空氣清淨機。

(提醒) 請勿噴灑殺蟲劑等物品，或在有使用油或藥品的場所使用之。(恐造成產品的變質或損傷)。

各部位名稱說明及功能

本體

HEPA集塵濾網

濾網之設計可有效過濾空氣中危害健康的污染物/懸浮微粒。前面淺綠色濾網可有效抑制細菌滋長。
※剛購買或更換濾網時請將濾網由塑膠袋中取出。

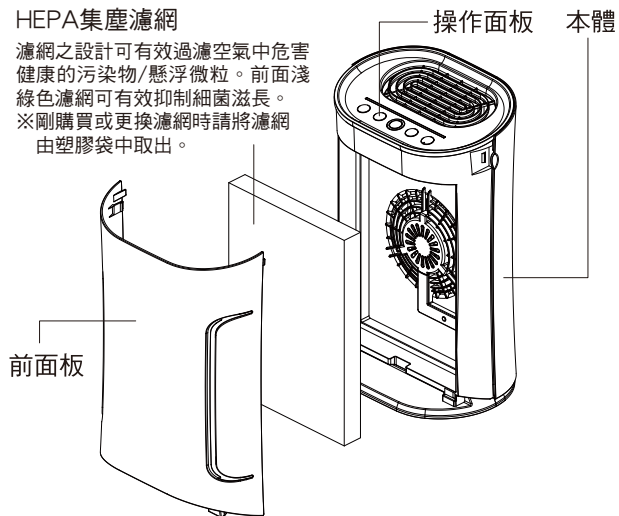

正面

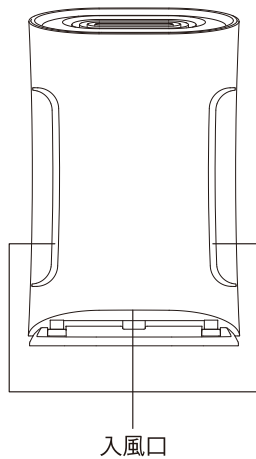

背面

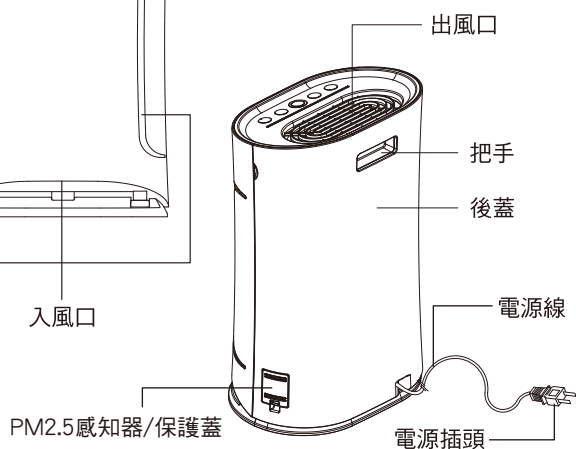

1 將HEPA集塵濾網包裝袋取下(第一次使用)

- 將前面板、HEPA集塵濾網取下。

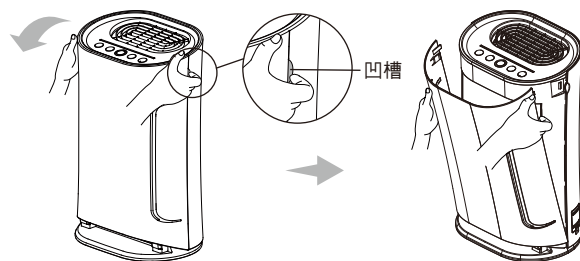

手扣住凹槽，取下前面板

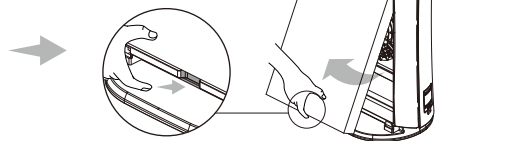

手扣住濾網框底部的凹槽，將HEPA集塵濾網從中框取出

- 將HEPA集塵濾網之包裝袋取下。

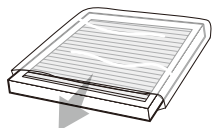

拆除塑膠袋，取出HEPA集塵濾網

- 裝回HEPA集塵濾網。

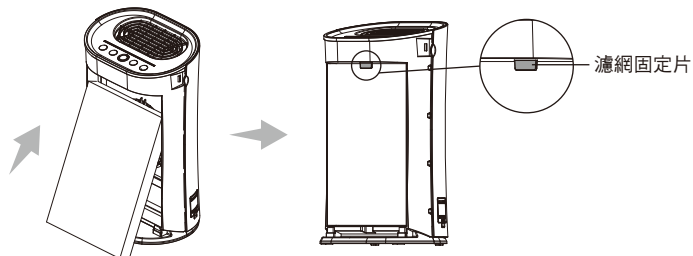

安裝HEPA集塵濾網時，濾網上部避開固定片並推至定位後，再順勢將濾網下方輕推至中框內。

提醒 HEPA集塵濾網之淺綠色面朝前

註：HEPA集塵濾網組成淺綠色濾網為抑菌濾材，內部為白色集塵濾網及黑色活性炭濾網。
組裝時，請將淺綠色集塵網面朝前。

各部位名稱說明及功能

2 將前面板裝回定位

- 取前面板，將下緣之卡榫扣上本體之凹槽，再將前面板緣兩側往本體推，聽到”喀”聲即卡住本體。

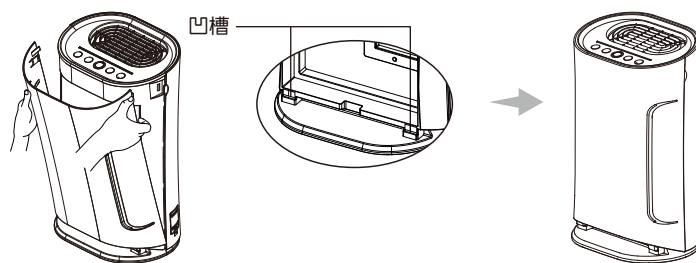

3 在集塵濾網上的貼紙上記入開始使用日期

- 記入HEPA集塵濾網的開始使用日期。



更換HEPA集塵濾網的參考時間

濾網型號	濾網更換期限	條件
F-ZMRS40W HEPA集塵濾網	大約2年1次	每天吸入5支香菸排放量時(濾網的更換周期的測算標準) (日本電機工業協會標準JEM1467)

- 根據使用場所和使用方法(例如吸菸人數較多的家庭)，濾網的更換周期可能會縮短。總之效果不好時請即時更換。

想事先了解！有效率設置方法

- 長時間在相同場所使用時
本體周邊的牆壁或地板會有髒污的情形發生。
→在維護保養本體時，建議將設置場所或在本體與牆壁之間留下足夠的空間。
- 為了讓室內空氣有效率的循環
出風口應與牆壁或傢俱保持約 30cm 以上的距離。
- 為了避免畫面紊亂或雜音產生
 - 請和電視機或收音機等距離 1m 以上放置。
 - 請勿和電視機或收音機等使用同一個插座。

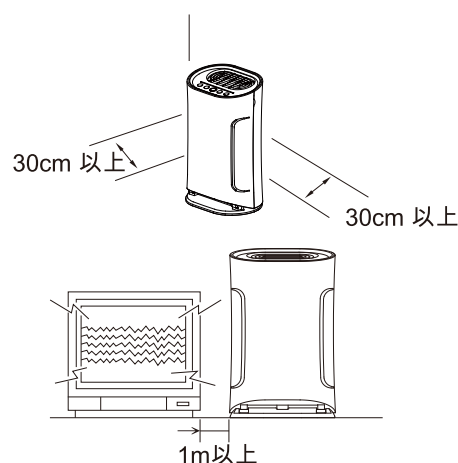

使用方法 (機器運轉時，請勿把前蓋與濾網取下)

控制面板

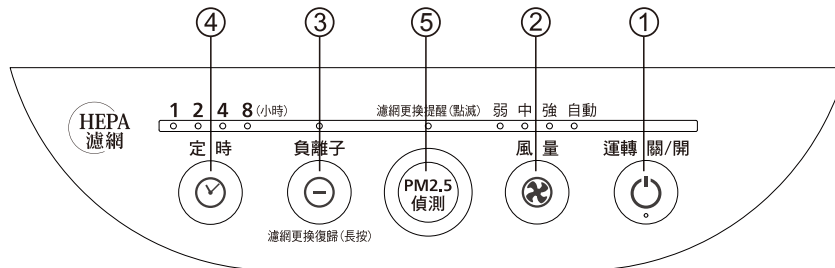

準備動作

將電源插頭插入插座 (110V)，按控制面板之「運轉 關/開」鍵啟動製品運轉。

1 按下 鍵 (電源開)

- 第一次按此鍵時，風量指示燈“強”點亮開始運轉。
- 每次啟動時，PM2.5偵測環狀指示燈亮“紫燈”閃爍約2分半，表示PM2.5感知器在準備狀態。
- 再按此鍵，機體電源全部關閉。

3 按下 鍵

按一下啟動或關閉負離子功能

- 按一下啟動負離子功能，按鍵上方燈號亮；反之，關閉負離子功能，按鍵上方燈號暗。
-

長按3秒濾網壽命重計功能

- 濾網更換提醒 (點滅) 當濾網更換提醒燈閃爍時 (濾網壽命約2年)，代表需更換濾網。
- 濾網更換後，在開機狀態下，長按此鍵3秒至發出長音，表示濾網更換完成，濾網壽命重新計算。
- 若濾網更換提醒燈未閃爍即長按此鍵3秒至發出長音，則濾網壽命也會重新計算。

2 按下 鍵

- 運轉中，每按一次，風量依下圖指示切換。

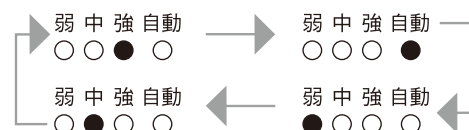

- 風量回到“強”時，為一個循環，連響2聲。
- 設定自動風量時，風量隨著PM2.5偵測顯示燈變換風量。
- 當顯示燈亮紫燈時，為“強”風量
- 當顯示燈亮紅燈時，為“中”風量
- 當顯示燈亮黃燈時，為“中”風量
- 當顯示燈亮綠燈時，為“弱”風量

4 按下 鍵設定運轉時間

- 運轉中，每按一次，依下圖指示切換。

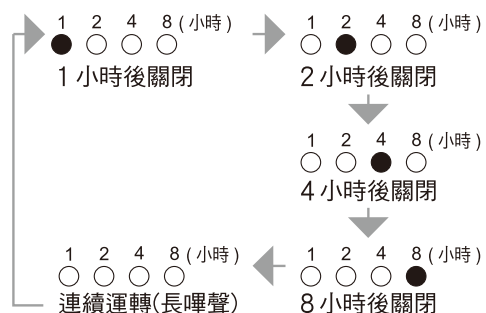

- 指示燈會隨時間經過而自動顯示剩餘時間。



使用方法

5 PM2.5偵測指示燈

- 由於機體初開機需預熱，約2分半PM2.5偵測環狀指示燈閃爍，感知器偵測會不準確。

PM2.5偵測

- PM2.5顯示是參照英國每日空氣品質指標(Daily Air Quality Index,DAQI)，(PM2.5)指標對照表與活動建議。
- 英國每日空氣品質指標(Daily Air Quality Index,DAQI)對照表與活動建議是提供戶外使用，本產品為室內使用。

細懸浮微粒(PM2.5)指標對照表與活動建議

指標等級	1	2	3	4	5	6	7	8	9	10
分類	低	低	低	中	中	中	高	高	高	非常高
PM2.5濃度 ($\mu\text{g}/\text{m}^3$)	0-11	12-23	24-35	36-41	42-47	48-53	54-58	59-64	65-70	≥ 71
一般民眾 活動建議	正常戶外活動		正常戶外活動			任何人如果有不適，如眼痛、咳嗽或喉嚨痛等，應該考慮減少戶外活動。			任何人如果有不適，如眼痛、咳嗽或喉嚨痛等，應減少體力消耗，特別是減少戶外活動。	
敏感性族群 活動建議	正常戶外活動		有心臟、呼吸道及心血管疾病的成人與孩童感受到癢狀時，應考慮減少體力消耗，特別是減少戶外活動。			1.有心臟、呼吸道及心血管疾病的成人與孩童，應減少體力消耗，特別是減少戶外活動。 2.老年人應減少體力消耗。 3.具有氣喘的人可能需增加使用吸入劑的頻率。			1.有心臟、呼吸道及心血管疾病的成人與孩童，以及老年人應避免體力消耗，特別是避免戶外活動。 2.具有氣喘的人可能需增加使用吸入劑的頻率。	

懸浮微粒(PM2.5)指標說明

(一)在東北季候風盛行的秋、冬季節，懸浮粒子往往是造成空氣品質不良主因，而粒徑小於2.5微米的細懸浮微粒，對健康影響更大，因此在英國每日空氣品質指標(Daily Air Quality Index,DAQI)上提供簡單易懂的細懸浮微粒(PM2.5)空氣品質指標資訊。

(二)採用英國每日空氣品質指標(Daily Air Quality Index,DAQI)的細懸浮微粒(PM2.5)項目，將指標區分為10級並以顏色示警，例如當細懸浮微粒濃度達 $36 \mu\text{g}/\text{m}^3$ (第4級)起，敏感性族群需開始注意戶外活動及身體情況，而一般健康民眾則於第7級(達 $54 \mu\text{g}/\text{m}^3$)需開始注意戶外活動的強度。

- 當PM2.5感知器偵測空氣良好時(空氣品質指標等級1-3，分類「低」)顯示綠色燈。
- 當PM2.5感知器偵測空氣普通時(空氣品質指標等級4-6，分類「中」)顯示黃色燈。
- 當PM2.5感知器偵測空氣不佳時(空氣品質指標等級7-9，分類「高」)顯示紅色燈。
- 當PM2.5感知器偵測空氣嚴重污染時(空氣品質指標等級10，分類「非常高」)顯示紫色燈。

提醒

- 本製品負離子功能具備記憶功能，於按運轉 關/開鍵使製品停止運轉後，再按此按鍵啟動運轉，則此功能設定於前次運轉模式。如原設定弱速運轉，負離子開啟，按運轉 關/開再度啟動，則強速運轉，負離子開啟。此項記憶功能於電源插頭拔除後消失。

清潔保養方法

⚠ 警告

- 請務必先將電源關掉，插頭拔掉後再做保養。(以免發生觸電的危險。)
- (提醒) 建議每隔1~2個月進行一次清潔保養。

機體清理

- 機體的污垢可用抹布沾水或中性清潔劑擦拭。

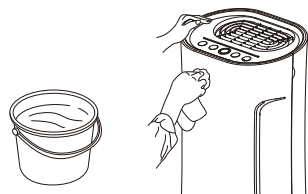

吸風口的清掃

- 吸風口的灰塵，請用乾布擦拭或吸塵器吸取清除。

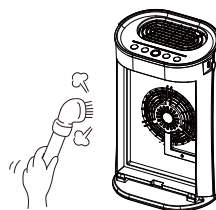

PM2.5感知器鏡頭清潔(大約500小時1次)

定期用乾棉花棒除去鏡片上的髒污(帶有濕氣以及被香菸的煙油污染後，有可能無法正常運轉)

- 拆下PM2.5保護蓋。
- 用乾棉花棒清潔鏡頭指示鏡頭位置。

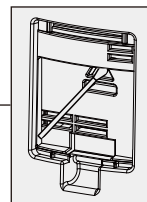
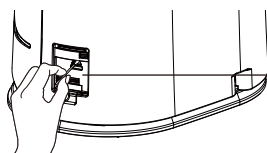
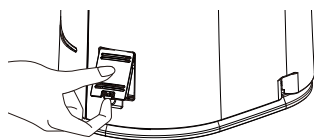

- 請勿將乾棉花棒插入到鏡片以外的其他部位。
- 請務必在拔下電源插頭的狀態下進行操作。

濾網的清理與更換

濾網清理更換時間

- 出風口風量變小，聲音變大，請檢查濾網是否該清理或更換，一般而言約1個月清理一次。
- 因使用場所環境的不同，HEPA集塵濾網的使用壽命亦有差異，一般而言約2年更換一次。

更換用HEPA集塵濾網(另購)：F-ZMRS40W 請向直屬服務站或經銷商購買。

濾網清理更換方法

- 1 當濾網更換提醒燈閃爍時，代表需更換濾網。

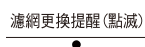

- 2 關機，拔除電源插頭



- 3 取下前面板

- 伸入前面板上緣，往前拉，前面板即可取下。

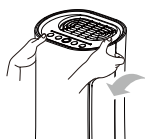

- 4 取下HEPA集塵濾網

- 手扣住濾網框底部的凹槽，將HEPA集塵濾網從中框取出。

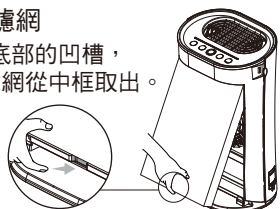

- 5 判斷濾網表面

更新時

- 剛購買或更換濾網時請將濾網由塑膠袋中取出

清理時

- 以吸塵器清理濾網表面即可。
- 不可水洗及使用刷子清理。

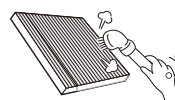

- 6 安裝前面板、插上電源插頭

- 更換濾網後，在開機狀態下，請長按負離子鍵3秒至發出長音，濾網更換時間重新計算。

(提醒) HEPA集塵濾網用吸塵器吸取灰塵，不得以水清洗，以免喪失濾網之效能。

懷疑故障發生時

故障狀況

按「運轉 關/開」鍵時
機體不運轉

- 電源插頭是否確實插入插座？
- 家中無熔絲開關或保險絲是否切斷？
- 有沒有停電？

感覺風量太少

- 濾網是否太髒了，阻塞不能通風？
- 機台入風口及出風口是否堵塞？

噪音太大時

- 機體平放處的桌面、地面是否不平？

四顆風量指示燈
「弱.中.強.自動」紅燈閃爍

- 請確認濾網或前蓋是否正常安裝，若未正常安裝，請關閉電源並重新安裝濾網及前蓋，再重新開啟電源
- 馬達異常，拔下電源插頭並洽詢直屬服務站或經銷商

PM2.5環狀綠燈閃爍

- PM2.5偵測異常，拔下電源插頭並洽詢直屬服務站或經銷商

燈號顯示異常

- 密閉空間強速運轉3小時以上，PM2.5卻依舊是紫色燈
 1. 受到浴室等熱氣、噴霧產生的氣體影響，信號燈可能變紫。
 2. 是否混入了黃沙等外部的污染物？
 3. PM2.5感知器是否髒污？(第8頁)
 4. 切換風量時，PM2.5檢測可能會需要一些時間。
- 空氣汙濁但PM2.5一直是綠燈
 1. 請確認是否為污染物難以吸入場所，或請確認是否被安裝在比適用面積更大的房間內？(第10頁)
 2. PM2.5感知器是否髒污？(第8頁)
 3. 切換風量時，PM2.5檢測可能會需要一些時間。

緊急處理方法

出現下述症狀時立即停止運轉，拔下電源插頭並洽詢直屬服務站或經銷商。

- 無熔絲開關或保險絲經常跳脫或熔斷時。
- 誤將異物或水引入機內時。
- 電源線或插頭異常發熱時。



警告

- 電源線受損需要交換時，基於安全理由，請送到直屬服務站或經銷商。
- 發生異常時（燒焦味等）須停止運轉功能，拔掉電源插頭。
- 請勿自行進行修理工作，修理不善是引起火災及觸電發生的原因。

別販品

部 品 名 稱	型 號
更換用HEPA集塵濾網	F-ZMRS40W

請向直屬服務站或經銷商購買。

規格・仕様

機 種 名	F-P40EH
電 壓 頻 率	110V~/ 60 Hz
總額定消耗電功率 (※1)	36 W
風 量	3.8 m ³ /min
適 用 面 積 (※2)	8 坪
外 形 尺 寸	寬 320 mm x 深 230 mm x 高 515 mm
製 品 重 量	5.0 kg

(※1)即使是運轉停止待機狀態下，約消耗0.5W電力。

(※2)適用面積依據JEM 1467，在高速運轉的狀態下測定。(日本電機工業協會標準)

產品中有害物質的名稱及含量

設備名稱Equipment name： 空氣清淨機	型號(型式)Type designation (Type)： F-P40EH					
單元 Unit	限用物質及其化學符號 Restricted substances and its chemical symbols					
	鉛 Lead (Pb)	汞 Mercury (Hg)	鎘 Cadmium (Cd)	六價鉻 Hexavalent chromium (Cr ⁺⁶)	多溴聯苯 Polybrominated biphenyls (PBB)	多溴二苯醚 Polybrominated diphenyl ethers (PBDE)
馬達組	—	○	○	○	○	○
電路板組	○	○	○	○	○	○
金屬組件	○	○	○	○	○	○
塑膠組件	○	○	○	○	○	○
電源線組、配線	○	○	○	○	○	○
負離子產生器	○	○	○	○	○	○
保護組件	○	○	○	○	○	○
<p>備考 1."超出0.1 wt %"及"超出0.01 wt %"係指限用物質之百分比含量超出百分比含量基準值。 Note 1."Exceeding 0.1 wt %" and "exceeding 0.01 wt %" indicate that the percentage content of the restricted substance exceeds the reference percentage value of presence condition.</p> <p>備考 2."○"係指該項限用物質之百分比含量未超出百分比含量基準值。 Note 2."○"indicates that the percentage content of the restricted substance does not exceed the percentage of reference value of presence.</p> <p>備考 3."—"係指該項限用物質為排除項目。 Note 3.The"—" indicates that the restricted substance corresponds to the exemption.</p>						

台灣松下電器股份有限公司委製
新北市中和區員山路579號
(02) 2223-5121

☆ 售後服務據點一覽表 ☆

直屬服務站

站別	地	址	站別	地	址
宜蘭	宜蘭市	校舍路 85 號	台中	台中市	南屯區大墩路 280 號
花蓮	花蓮市	國聯二路 153 號	豐原	台中市	豐原區圓環東路 487 號
台東	台東市	傳廣路 184 號	彰化	彰化市	建國北路 208 號
基隆	基隆市	安樂路一段 272 號	草屯	南投縣	草屯鎮太平路一段 300 號
松山	台北市	松山區塔悠路 233 號	虎尾	雲林縣	虎尾鎮中正路 214 號
士林	台北市	北投區承德路七段 162 號	嘉義	嘉義市	四維路 70 號
古亭	台北市	中正區三元街 229 號	新營	台南市	新營區長榮路一段 339 號
金門	金門縣	金城鎮伯玉路一段 80 巷 9 號	台南	台南市	南區福吉路 6 號
中和	新北市	中和區建六路 57 號	澎湖	澎湖縣	馬公市西文里 92 之 45 號
三重	新北市	三重區中正北路 2-1 號	高雄	高雄市	鼓山區馬卡道路 322 號
桃園	桃園市	桃園區國際路二段 629 號	高雄南	高雄市	苓雅區正言路 73 號
新竹	新竹市	磐石里和平路 152 號	岡山	高雄市	岡山區中山南路 75 號
苗栗	苗栗市	中正路 46 號	屏東	屏東市	建國路 223 號

維修統一受理專線：市內電話 412- 8222

行動電話(02) 412- 8222

顧客商談中心專線：0800- 098800

網 址：panasonic.com.tw

VS3144C

★注意事項★

服務站因遷移而變更地址或電話號碼時，恕不另行通知，請於每次要求服務時，先確認是否為敝公司直屬服務站，若有收取費用時，請索取敝公司服務站發票。

※為確保您的權益，請經銷商在保證書蓋章。

PFP40EH002C
C0418-3068