



能源效率  
第 1 級

## 使用說明書 電冰箱(家庭用)

型號 NR-F655 WX-X1  
NR-F605 HX-X1  
NR-F605 HX-N1  
NR-F605 HX-W1

NR-F555 HX-N1  
NR-F555 HX-W1  
NR-F505 HX-N1  
NR-F505 HX-W1

### 目錄

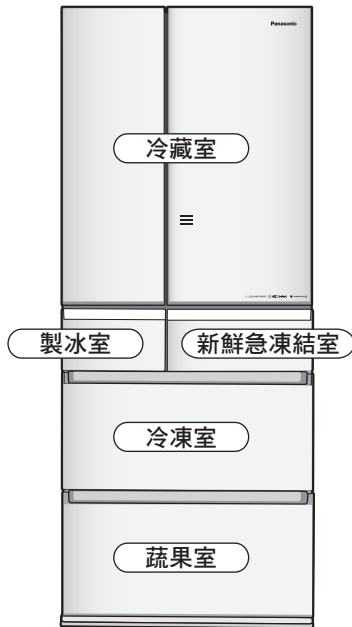

#### 準備及 檢查

#### 日常 使用方法

#### 必要時

	頁
安全使用須知 (請務必遵守)	2
準備	4
使用各項功能	5
● 省電訣竅	
● 如何檢視及操作控制面板	6
● 溫度標準/儲藏位置	
冷藏室	8
微凍結/冰溫切換室	10
冷凍室	11
新鮮急凍結 (クーリングアシスト)	12
蔬果室	15
製冰室	16
便利功能	18
● Panasonic Smart 家電 (僅 NR-F655 WX)	
● ECONAVI 運轉模式	
● nanoe™ X	22
清理方法	23
根據個人喜好進行調節	26
故障處理	27
Q&A	29
● 快速微凍結	
● ECONAVI	
遇到如下情況時	30
發生這種聲音或出現這種顯示時/ 長期使用製品之點檢確認/另售部件	31
規格/限用物質含量宣告表	32
商品註冊/會員募集/廢電器處理方法	33
版權等	34
售後服務據點一覽表	封底

本電器用於家庭或類似場所，如下列所示。  
 一商店、辦公室及其他工作環境之員工廚房區域。  
 一農莊及旅館、汽車旅館及其他居住型環境。  
 一民宿型態之環境。  
 一餐飲及類似的非零售應用。

#### 另附保證書

非常感謝您購買 Panasonic 的產品。  
 • 請仔細閱讀使用說明書之後，正確、安全地使用。  
 • 使用前請務必閱讀“安全使用須知”。(P.2 ~ P.3)  
 • 請確認保證書有填入“購買日期、經銷商店名”等，和使用說明書一起小心保管。  
 • 本使用說明書使用 NR-F655 WX 的照片、插圖進行說明，其他機型的使用方法與此相同。

# 安全使用須知

請務必遵守

為了杜絕發生危害人身安全與導致財物損失之情況，本章將說明務必遵守的事項。

■本手冊將採用分類說明之方式，說明使用不當時，可能帶來的危害與損害程度。



**警告** “可能導致死亡或重傷”

■本手冊使用下列圖示說明希望遵守之內容。



為禁止內容。



**注意** “可能導致輕微傷害或對週遭物品產生損害”



務必執行之內容。



**警告**

否則可能發生火災、受傷、爆炸、觸電。

## 電源插頭及電源線

(否則可能發生火災或觸電)



- 請勿用潮濕的手插拔電源插頭。
- 請勿讓電源插頭或電線破損。  
例如：損傷、擅自修接、接近高溫、勉強彎曲、扭轉、強拉、放置重物以及捆束。  
→若需維修插頭或電線，請聯絡本公司的服務人員。
- 請勿令冰箱背面壓抵到電源插頭。
- 請勿使用受損的電線或插入插座時鬆脫的電源插頭。



- 請定期擦拭電源插頭上的灰塵。
- 單獨使用定額電流 15 A、交流 110 V 的電源插座。
- 請勿使用延長線。
- 確實插入電源插頭，讓電源插頭的電線朝下。
- 拔除電源插頭時，請勿使用拉扯電線的方式，應確實持握電源插頭後再予以拔除。
- 清理時應拔除電源插頭。
- 長時間不使用的時候，務必將電源插頭由插座拔除。
- 如電源線損壞，必須聯絡本公司的服務人員進行更換，避免發生意外。



## 異常或故障時

請立即停止使用電冰箱，並拔掉電源插頭（否則可能發生冒煙、起火、觸電）

異常、故障例

- 電源電線、插頭異常發熱
- 電源電線上有嚴重傷痕或變形
- 發出焦味
- 會引起麻麻的觸電感

立即與本公司的服務人員聯絡檢修事宜。

## 廢棄、處置產品時



- 要廢棄時，請勿自行隨意丟棄。(P.33)  
(若放置後冷媒外漏，會有導致起火、爆炸的危險)
- 要丟棄時，請拆下冰箱門磁條，以免幼兒進入玩耍，發生意外。
- 本冰箱使用易燃氣體。  
Cyclo-Pentane (環戊烷) 冰箱門磁條是本冰箱使用之隔溫絕緣物料。  
如棄置本冰箱時，須作適當處理。



## 放置時



- 請勿安裝於會潑到水的地方，像是室外或屋簷下。  
(火災與觸電的原因)
- 警告：電器外殼或嵌入構造的通氣孔須保持暢通。  
(有發生冷媒外漏、停滯導致著火的危險)



- 為了防備地震，應採取防止冰箱傾倒的措施。
- 在濕氣高的場所使用時，應進行接地及安裝漏電斷路器。  
(請聯絡您購買冰箱的經銷商)

## 萬一發生以下情形的時候



- 嚴禁擅自打開頂面蓋及背面蓋。
- 嚴禁進行拆卸、修理、改造。  
(否則可能發生觸電、起火、爆炸)



- 如果發生天然氣氣體外洩之情況，切勿碰觸冰箱，請立即開窗通風。
- 由於使用可燃性冷媒，因此當冷卻回路(配管)受損時，請先開窗通風後，再請聯絡本公司的服務人員。
- 遇上地震災害或水災時，在開啟電源之前，請聯絡本公司的服務人員。  
(否則可能發生觸電、起火、爆炸)

## 警告

### 冰箱上面



- 請勿放置物品或有水的容器。  
(因震動而掉落, 有導致受傷、著火的危險)  
(水溢出會導致電氣零件的絕緣變差, 引起火災或觸電的可能)  
(零部件變形時, 可能有觸電的危險)



### 使用時



- 勿向冰箱及冰箱內灑水。
- 警告：不得破壞冷媒迴路。(冰箱背面)
- 切勿放入易燃物品。
- 請勿在冰箱附近使用可燃性噴霧器。
- 請勿置入除臭器等電器製品。  
(否則可能發生觸電、起火、爆炸)
- 請勿儲存藥品或化學試劑。  
(無法保存需要嚴格控管溫度的物品)
- 請勿對玻璃製的門施加撞擊。  
(玻璃可能會破裂, 導致受傷)  
→ 產生裂痕或缺損時, 請勿觸碰玻璃, 立刻聯絡本公司的服務人員。
- 切勿將手指、插針、金屬物等異物, 伸入“nanoe™ X”噴出口(蔬果室頂板表面)。  
(以防觸電或受傷)
- 請勿將手伸入製冰盒上面的機械部分。
- 製冰沒有停止前, 不得卸下製冰盒。
- 請勿吊在冰箱門上或坐在拉出的冰箱門上。  
(否則可能發生受傷)
- “勿儲存爆炸性物質, 如含有可燃性推進氣體的噴霧罐在該電器中。”
- 警告：除了製造商建議的方法外, 不得使用機械工具或其他工具來加速除霜的過程。
- 警告：除了製造商所建議的電器外, 不得在食物儲藏室內使用其他的電器。  
(冷媒外漏的話, 會發生由於接點火花導致的著火危險)



- 警告：僅限加入飲用水。
- 本電器不預期供生理、感知、心智能力、經驗或知識不足之使用者(包含孩童)使用, 除非在對其負有安全責任的人員之監護或指導下安全使用。
- 孩童應受監護, 以確保孩童不嘻玩電器。
- 使用多年之電器, 應主動聯繫本公司的服務人員進行檢修及保養, 以提高商品使用的安全性。

### 使用時 (僅 NR-F655 WX)



- 切勿在自動門、火災警報器等自動控制設備附近使用。
- 不可在醫院等禁止使用無線機器的場所設置或使用。  
(本製品的電波可能影響醫療機器, 導致誤動作事故)



- 配戴心臟起搏器者, 請自配戴部位起算與電冰箱距離 15 cm 以上。  
(來自無線控制器的電波可能會對起搏器的作動造成影響)

## 注意

否則可能發生燙傷、受傷及意外等。

### 儲存食品時



- 請勿對玻璃架施加強力衝擊。  
(否則可能造成碎裂, 受傷)
- 請勿讓食物超出玻璃架。
- 不能確實放入門架底部的東西, 請勿放入。  
(否則可能會因食物掉落而受傷)
- 請勿冷凍瓶裝食品。  
(瓶中液體凍結後發生膨脹, 引起玻璃破裂飛散)
- 請勿用潮濕的手碰觸冷凍中的食物、容器(尤其是金屬製)、鋁盤(P.12)。  
(否則會有凍傷的危險)
- 發出異味、變色的食品不要食用。  
(請勿食用變味或變色的食品。恐會因此而引發疾病)



### 開、關冰箱門時



- 其他人在使用的時候, 請不要開、關箱門。
- 開關時, 請勿將手指搭在冷藏室的門的側面。
- 開關時, 請勿將手搭在製冰室或新鮮急凍結室的門上面。
- 拉出下層抽屜時, 應防止夾到腳。  
(有夾到腳指的危險)
- 請勿用力開、關冰箱門。  
(否則可能會因食物掉落而受傷)



### 清理時



- 請勿直接接觸抽屜軌道。
- 請勿將手及腳放入冰箱底面。  
(否則可能因鐵板邊緣而受傷)



抽屜軌道



- 請正確地安裝、移除玻璃架。  
(如果玻璃架落下的話, 會有因碰撞和破裂導致受傷的危險)



### 移動及搬運時



- 請利用調整腳將本體確實固定在穩固的水平地面上。  
(否則可能造成冰箱晃動傾倒)
- 在容易受損的地面上鋪上保護用的布等。
- 搬運時, 請使用搬運用把手, 由兩人搬運。  
(否則可能因手滑而受傷)



# 準備

●本電冰箱為一般家用電冰箱使用設計，請做為一般家用電冰箱使用。

## 1 冰箱應放置在下列場所。

- 應放置在遠離熱氣並避免太陽光直射的位置上。  
使冷卻效能減弱的情形降低，並防止電力的浪費。
- 應放置在濕氣少、通風良好的位置上。  
腐蝕及水氣凝結的情形降低。
- 應放置在平坦堅固的地面上。  
如安置在地毯、榻榻米、軟質塑膠製的地板上，可能會造成地板變形、變色，所以請先在電冰箱下面鋪上堅固的板。
- 請將電冰箱放置在遠離其他裝置的地方。  
以防止噪音干擾及避免電視與其他裝置的畫面顯示錯誤。
- 應放置在容易清理電源插頭的位置上。  
請定期清理灰塵。(以免因灰塵堆積導致火災發生)

### 在第一次使用電冰箱前 (P.23 ~ P.25)

- 以濕潤的柔軟布巾擦拭後若還有殘留水分，請用乾布擦拭乾淨。
- 沖洗儲水器、淨水過濾器等及製冰盒。
- 一開始使用時，可能塑膠會散發氣味。慎重起見，請保持房間通風良好以免氣味充滿房間。氣味會逐漸消失。
- 抽屜軌道和軌道的接觸面塗有潤滑劑，請勿擦拭。

## ●可以確保散熱空間的場所。

電冰箱放置在背面靠牆的情況下也沒有問題，但是如果擔心因背面碰觸電源插座出現振動的聲響、牆壁變色、髒汙或者由於濕度較重導致電冰箱背面或牆壁有冷凝水時，請將電冰箱放置在距離牆壁30 mm以上的地方。

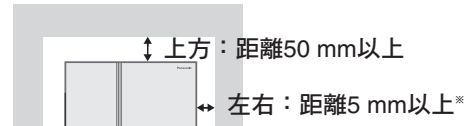

### ※靠牆的情況下 (俯視圖)

和牆壁之間的縫隙 距離15 mm以上

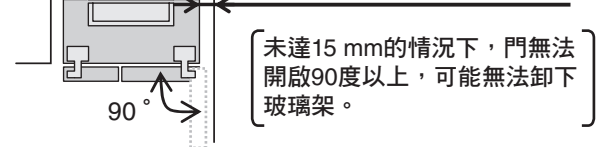

## 2 請固定電冰箱，確認冷藏室門是否平行。

- 將腳放至地面，固定於堅固水平處。  
•若沒有充分固定，門開關時可能會發出咯噠咯噠聲響，但性能面沒有問題。

- ① 卸下冰箱腳蓋。  
手放在左、右的“▼”標記後面，向外拉出。

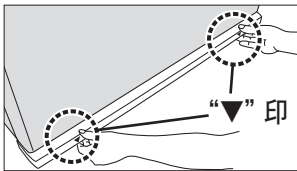

- ② 轉動左右的調整腳，將腳放至地面固定。

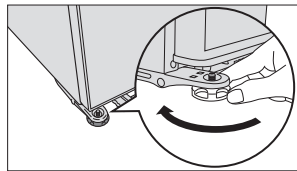

- ③ 門下垂的情況下，以專用工具轉動調整腳，將門調整至平行。

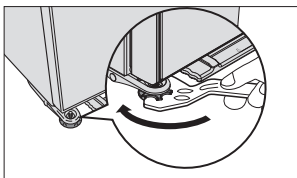

- ④ 蓋回冰箱腳蓋。  
將冰箱腳蓋對齊主體兩端，一面稍微往上抬，一面安裝。

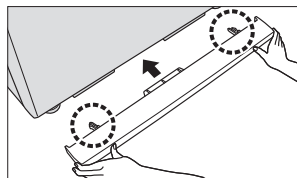

- 請確認冷藏室左右門的平行度，門下垂的情況下，以調整腳的專用工具調整。

- 依安裝處是否傾斜或地板材等而定，冷藏室的門可能會下垂。
- 購買時，冰箱腳蓋後面附有調整腳的專用工具。



- 依食品的重量和地板材的承載性而定，門可能在4~5天後下垂。再次調節也沒有改善時，請使用“墊板”(另售部件：P.31)。
- 請注意，專用工具須妥善放置，以避免刮傷地板材等。
- 過度轉動調整腳，可能會脫落。
- 專用工具的保管  
使用後，可收納至腳蓋的裡面。(購買時附屬於腳蓋內)

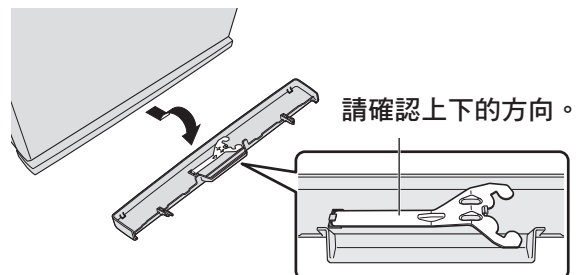

- 為了防範地震，應採取防止冰箱傾倒的措施。

### 3 將電源插頭插入電源插座。

將電源插頭直接插入牆上交流 110 V、15 A 以上的插座中。

- 安裝完成後，可立即將電源插頭插入插座中。
- 當電源開啟時，電冰箱周圍及表面（側面）可能會發熱（在環境溫度 30 °C 時約有 50 °C 至 60 °C），這是正常現象。
- 如果移除電源插頭，請至少等 7 分鐘後再重新插入。（P.30）

#### ■ 關於接地

為了防止萬一發生觸電事故，建議您進行接地。

如下場所請務必接地。

- 地下室及土地房間等濕氣多的場所
- 其它水氣及濕氣多的場所

#### 不能連接的地方

- 自來水管（觸電的危險）
- 瓦斯管（爆炸的危險）
- 電話線和避雷針的接地（打雷時危險）

#### ■ 接地的方法

請將接地線與專用插座側的接地端子連接。

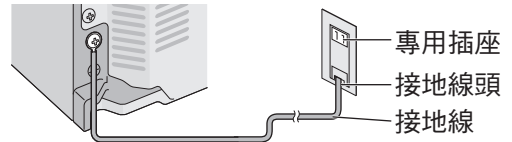

### 4 冷卻電冰箱。

- 需要花 4 小時左右冰箱內才會變冷。
- 夏天等炎熱的時候，有時需要花 24 小時以上才會真正變冷。
- 冰箱內充分冷卻後，才會開始自動製冰。（庫內保持充分冷度時製冰盒才會給水）

#### 敬請協助

- 請勿在電冰箱頂部放置物品。在上部壓縮機散熱的影響下，會引起發熱。如果散熱不好，製冷量可能會降低。

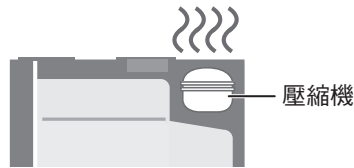

- 在充分冷卻之前。請盡量減少打開冰箱門的次數。熱氣流入會使冷卻速度變慢。

#### 請注意

- 設置之後冰箱未變冷前，壓縮機或風扇會高速旋轉運轉，因此聲音會稍稍變大，但這並非異常。（冰箱內變冷則聲音變小）

## 使用各項功能

### 省電訣竅

#### 省電訣竅

節省能源的基本就是節約冷氣！

#### 勿把過多的食品塞入冰箱內

否則，會使冷氣流通變差。  
請在食品之間留出空隙。

#### 盡量減少打開冰箱門的次數

防止經常開關箱門造成冷氣流失，  
減少電力的浪費。

#### 熱食品確實冷卻後再放入

否則，會造成冰箱內溫度上升，  
還會影響到其他食品的鮮度。



#### 勿堵塞冷氣的吹出口！

冷氣不流通後，會造成冰箱內  
難以冷卻。  
確實冷卻下來，需耗費  
電力。

- 從左右與上方  
（箭頭）處吹出冷空氣。

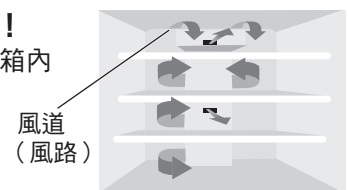

# 使用各項功能

如何檢視及  
操作控制面板

溫度標準/  
儲藏位置

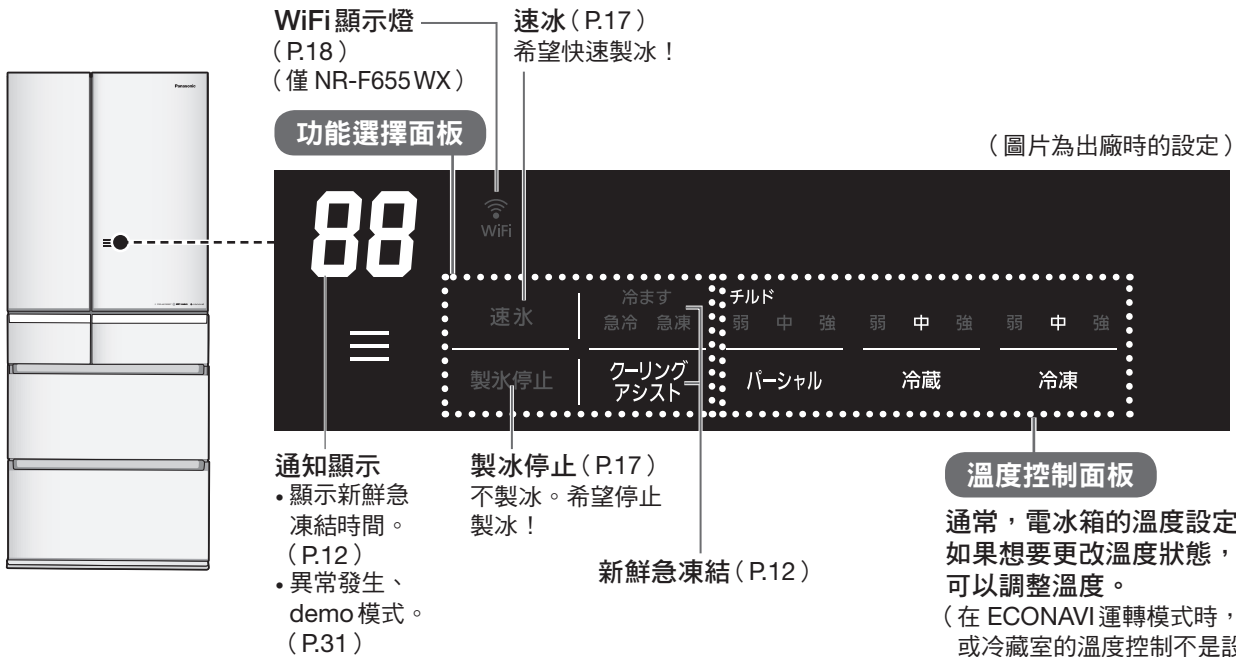

通常情況下，功能選擇面板和溫度控制面板不可見。

按下 ，以顯示功能選擇面板。

按下 2 次，以顯示溫度控制面板。

按下 3 次，面板顯示將熄滅。

- 請勿使操作面板受到強烈撞擊，或以堅硬的物品敲擊。  
(面板表面可能會破裂或刮傷)

## ■ 溫度標準 / 儲藏位置

冷藏室 (P.8 ~ P.9)	約 3 °C ~ 約 6 °C	“馬上要用的食材”	用於暫存日常使用的庫存食材、飲料及馬上要用的食材。
微凍結 / 冰溫切換室 (P.10)	約 -3 °C ~ 約 -1 °C	“微凍結”	用於保存肉類、魚類等生鮮食品。
	約 0 °C ~ 約 2 °C	“冰溫”	用於保存加工食品和乳製品等食品。
新鮮急凍結室 (P.12 ~ P.14)	約 -19 °C ~ 約 -17 °C	“新鮮急凍結”	在冷凍室使用的 3 種冷卻模式，於短時間內鎖住美味不流失。
冷凍室 (P.11)	約 -20 °C ~ 約 -18 °C	“長期貯藏”	用於儲存冷凍食品或乾貨。
蔬果室 (P.15)	約 3 °C ~ 約 8 °C	“蔬菜、水果”	以較高的濕度儲存，蔬菜和水果依然能保持鮮度及水分。

- 上表標示的是溫度設定為“中”的冰箱內的溫度標準，不過依使用狀況會有些許變動。

## 中文標籤的使用方式

與使用說明書同包裝的標籤可貼在顯示日語處的下方。

### 敬請協助

- 請不要將中文標籤貼在日語的上面。
- 請清潔黏貼部分之後，再貼上標籤。  
如有殘留水分或食物等髒汙時，有時標籤的黏性會變差。

標籤可貼在顯示日語處的下方

### 操作控制面板



### 中文標籤



- 只有冷藏室門為關閉狀態時，才可變更設定。
- 在“速冰”及“クーリングアシスト”動作中的耗電量會高於平常。
- 當按下按鈕後，如果通知顯示區顯示“CL”，表示操作鎖已開啟。(P.26)

## 使用方式 (操作範例：在微凍結的溫度帶使用)

購買時，微凍結 / 冰溫切換室的設定為“チルド”。

請以下列的操作變更、使用微凍結的溫度帶。

### 步驟

#### ■ 選擇“パーシャル”。

① 按下  2次，以顯示溫度控制面板。

顯示當前的設定狀態。

② 按下 **パーシャル** 選擇所需的設定。

每一次按下按鈕，顯示由…チルド→弱→中→強→チルド…循環方式切換，已選擇的設定亮起。

選擇“弱、中、強”的任意一項時，即可自動設定為“快速微凍”。

設定完成後，功能選擇面板和溫度控制面板將在大約10秒後熄滅。

#### ■ 調節冷凍 / 冷藏的溫度

① 按下  2次，以顯示溫度控制面板。

顯示當前的設定狀態。

② 按下 **冷蔵** 或 **冷凍**，選擇所需的設定。

### 顯示



#### 請注意

- 通常，電冰箱的溫度設定是“中”。

## 其他設定

クーリングアシスト …P.12

速氷 製氷停止 …P.17

# 冷藏室

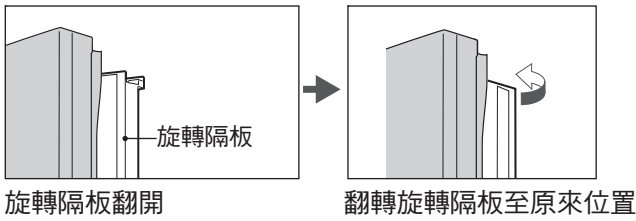

## 旋轉隔板

在您打開冷藏室門時，旋轉隔板可能會翻開未定位，此時請將它翻轉至原來位置。  
(未定位時冰箱門關閉會導致破損)

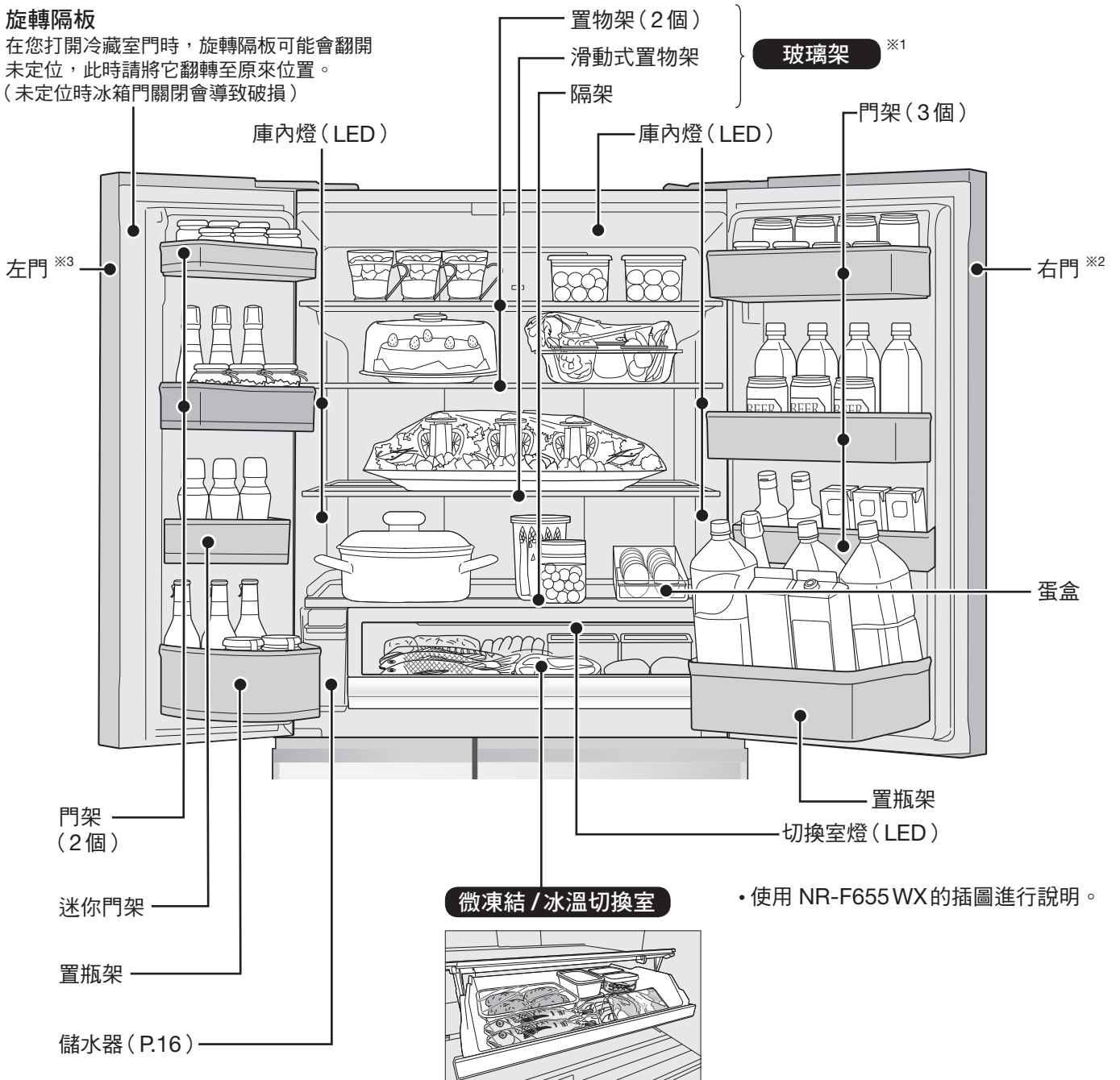

● 能夠依食品的種類，選擇微凍結或冰溫的溫度區段。  
(P.10)

※1 NR-F605 HX、NR-F555 HX、NR-F505 HX 的玻璃架大小有所不同。

※2 NR-F505 HX 的右門寬度有所不同。

※3 NR-F605 HX、NR-F555 HX、NR-F505 HX 的左門寬度有所不同。



## 滑動式置物架 (從上面算起第3層)

向內部滑動前半部分，可在後半部分放置較高物品

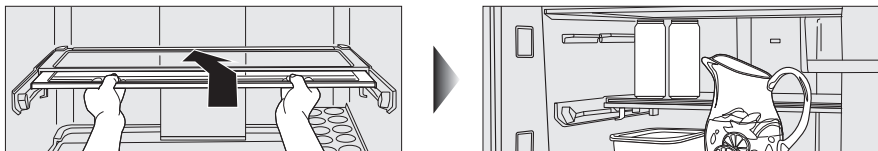

- 較大的鍋或啤酒桶也能輕鬆放入。

## 置物架 (僅限從上面算起第2層)

可改變置物架的高度

① 將底部提起並往外拉，當置物架的突起脫離軌道後再傾斜取出。

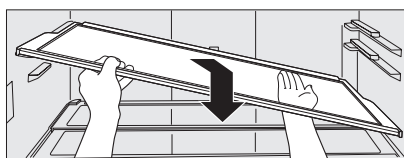
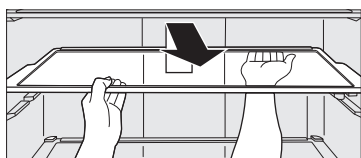

② 以相反的程序安裝到您喜好的位置。

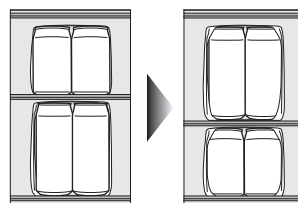

- 當冰箱門無法完全打開難以拆卸置物架時，請推動滑動式置物架的前半部分。
- 置物架都是玻璃製的，使用時請小心注意，不要讓它落下造成破裂。

## 2種使用方式蛋盒

蛋架的放置方式不同，可產生兩種使用方法

- 請使用隔架右側的蛋盒。

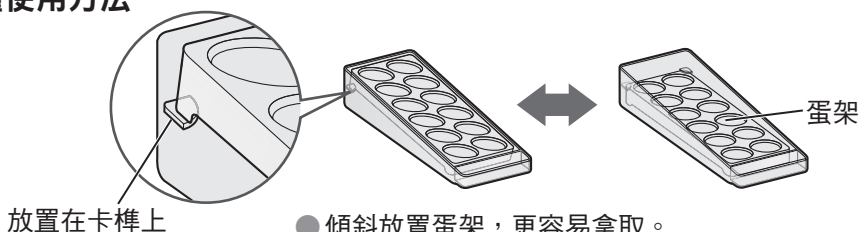

## “門架”的位置，可以變換。

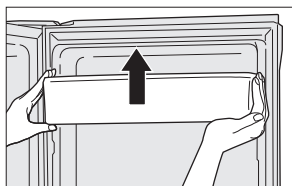

- ① 以單手加以固定，一邊從底部輕拍、一邊往上抬。
- ② 調換到希望的位置上。(請牢牢固定)

- 在右門上，只有從上面算起的第一個門架。
- 在左門上，只有從上面算起的第二個門架。

### 敬請協助

- 欲使用蛋盒保存雞蛋時，請利用隔架右側的空間。(將雞蛋放在冷氣的吹出口 (P.5) 有可能造成雞蛋凍結)
- 請勿將含有大量水成分的食品放置於冷氣吹出口周圍，避免造成過度冷卻或結凍的情形發生。(P.5)  
(特別是罐裝啤酒或無酒精碳酸飲料等，凍結後有破裂的危險)

請用密封容器或保鮮膜保存這種食品！



• 切開的柑橘等 (塑膠會變色)



• 蔥類或氣味強烈的東西 (氣味轉移到周圍)

# 微凍結 / 冰溫切換室

購買時，微凍結 / 冰溫切換室的設定為“チルド”(微)。  
將“パーシャル”(微凍結)設定做“弱 中 強”之變更時，系統會自動起動“快速微凍結”。

請依食物保存目的及種類，用途來切換溫度。

## 以微凍結保存

■ 想讓食品稍微結凍(微凍結)，保存較久時設定為“弱 中 強”

- 適合保存肉類和魚類等生鮮食品。
  - 比冷藏或冰溫，會使肉類和魚類保存較久。
  - 能夠依食品的量 and 種類，將溫度設定為“弱 中 強”。(P.7)

【食品範例】

- 肉類 • 半調理食品 • 魚類等



### 容易切

即使是難切的食品，若是稍微結凍(微凍結)的狀態，就很容易切！  
切生魚片時、切肉塊時，  
以微凍結稍微結凍就很方便。



- 過度結凍時………  
生魚片和切片肉類等，經常過度結凍。  
若是將溫度設定為“弱”，就不會變得太硬，  
取出之後能夠立刻使用。
- 難以微結凍時………  
依肉塊大小或較大的魚等食品種類和收納  
狀態、環境溫度而定，可能難以微結凍，  
請將溫度設定為“強”使用。

切換室燈(LED)  
亮水藍色燈

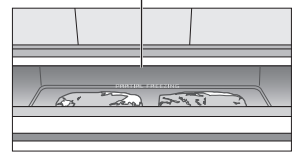

## 以冰溫保存

■ 不想讓食品結凍時設定為“チルド”(微)

- 適合保存冰溫食品 and 乳製品。
  - 【食品範例】
  - 冰溫食品 • 水煮麵
  - 鮮奶油 • 起司等
- 依食品而定，經常部分結凍。  
請改變食品擺放的位置，或者將冷藏室的溫度設定為“弱”。

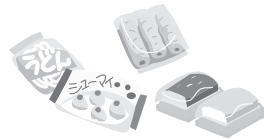

切換室燈(LED)  
亮白色燈

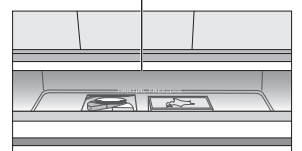

## 使用“快速微凍結”

■ 將微凍結設定做“弱·中·強”之變更時，系統會自動起動快速微凍結，自動速冷。  
速冷中會吹出比平時微凍結更多量的冷氣，縮短微凍結所需的時間。

- 關上切換室儲存盒後切換室燈(LED)會由水藍色轉為深藍色，開始速冷，並自動結束。(結束後亮水藍色燈)
- 依使用狀況，會有延遲速冷開始的情形。
- 依食品種類，包裝狀態，收納量以及運轉狀況，達到微凍結的時間也不同。
- 放在儲存盒裡的食物，請勿超出儲存盒的高度。  
(食品若掉出儲存盒會無法完全關上，檢測機能會失效)
- 速冷中機械運轉聲會稍大，消耗較多電力。

速冷中切換室燈(LED)  
亮深藍色燈

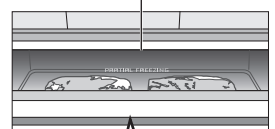

在這樣的情況下可能導致速冷時間縮短，或者速冷無法啟動。

- 存放的食品量少時，或者食品本身溫度低，  
機器判斷不須速冷時。
- 速冷結束後。(防止食品過冷)
- 除霜時。
- 設定為“新鮮急凍結”  
或“速冰”時。

建議您可以將  
食品用保鮮膜或  
冷凍袋包起來，放置  
時避免堆疊。

● 快速微凍結的 Q&A (P.29)

# 冷凍室

長期保存冷凍食品 and 用新鮮急凍結 ( P.12 ) 速凍的食品

## 冷凍室容器 (中)

可以容納很多具有一定厚度的小東西。

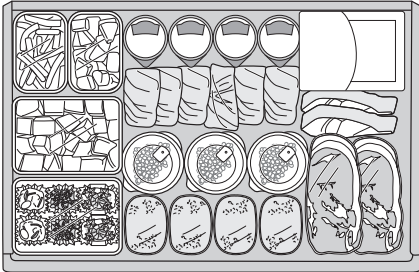

## 冷凍室容器 (上)※1

再也不會找不到小包分裝的食品。

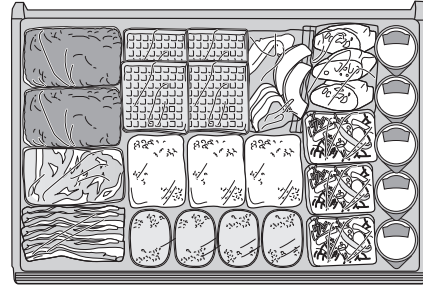

• 抬起把手處，可滑動至內部。

## 冷凍室容器 (下)

長度較長的食品也能垂直收納。

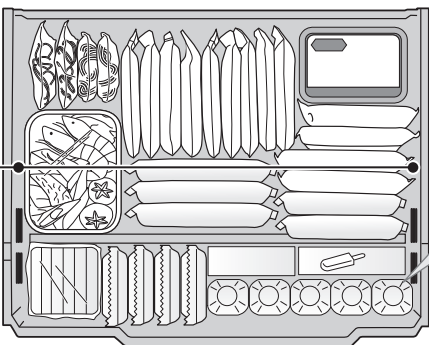

也可以豎立  
收納冷凍用的  
塑膠瓶※2。

垂直空間

• 使用 NR-F655WX 的插圖進行說明。

### 敬請協助

- 冷凍室容器 (下) 請依照 (食品はここまで) 的標示位置 (容器內有刻度) 為標準收納。
- 冷凍室容器 (上) 和冷凍室容器 (中) 只能收納到容器本身的高度為止。  
(否則將無法確實關閉冰箱門而結霜)
- 請不要塞滿垂直空間。

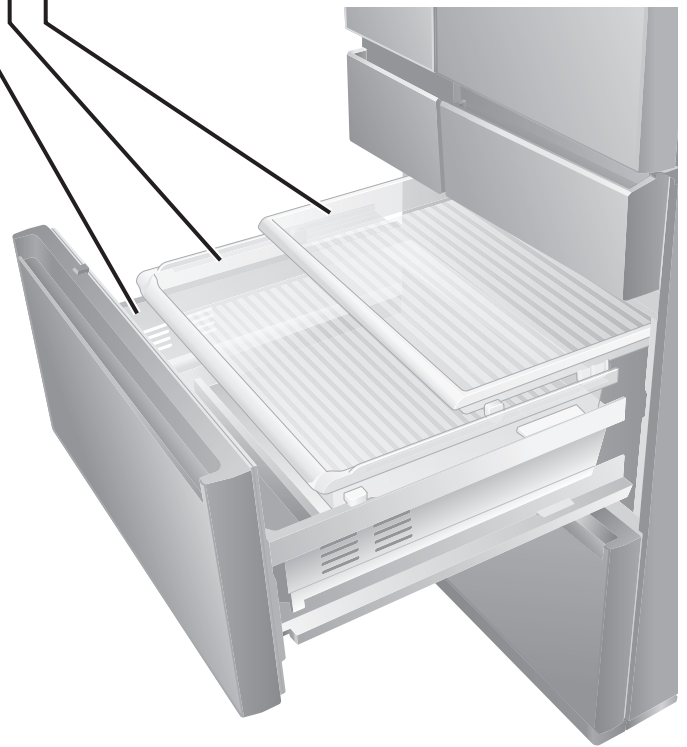

※1 NR-F505 HX 沒有冷凍室容器 (上)。

※2 除飲料製造商指定的冷凍用塑膠瓶，以外的瓶子請勿儲存在這裡 (玻璃瓶等)，因為這些瓶子可能會破裂。

### 從側面看的橫截面圖

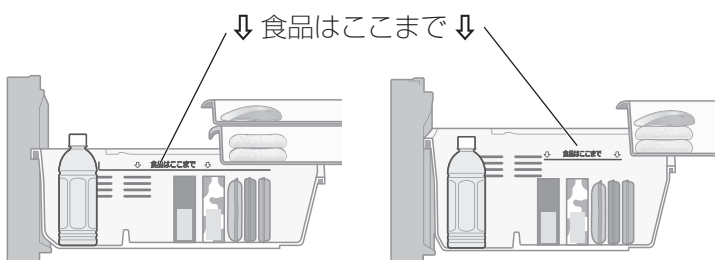

NR-F655 WX , NR-F605 HX ,  
NR-F555 HX

NR-F505 HX

# 新鮮急凍結 (クーリングアシスト)

新鮮急凍結是透過專用風扇和鋁盤急速冷卻  
(不使用新鮮急凍結時，也可做為冷凍室之用)

控制面板 (P.6)

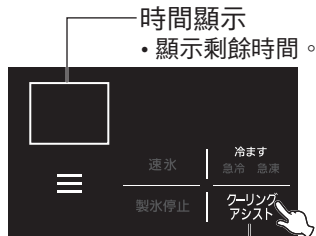

每一次按下 **クールアシスト** 按鈕，顯示都會切換。

按下次數	1次	2次	3次	4次	5次
顯示	冷ます	急冷	急冷	急凍	急凍
(分)	5	10	15	45	60

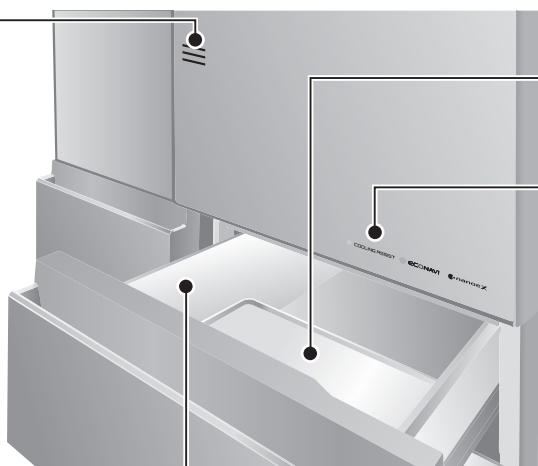

儲存盒

■ 欲改變顯示燈亮度時  
→ P.26 (即便在熄燈狀態也可設定)

## 冷卻 (冷ます)

消除常備菜或便當餘熱

### 1 放入食品

・請放置於鋁盤上。



### 2 ① 按下 **☰**。

② 按下 **クールアシスト**，選擇“冷ます”

約2秒，發出「嗶」聲，設定完成。



### 3 結束後取出食品

・播放旋律通知結束。  
・忘記取出時會凍結。\*1

■ 中途欲停止時  
再度按下 **クールアシスト**。

## 速冷 (急冷)

短時間完成醃漬菜的準備和自製甜點

### 1 放入食品

・請放置於鋁盤上。

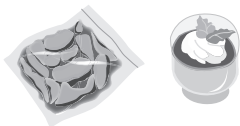

### 2 ① 按下 **☰**。

② 按下 **クールアシスト**，選擇“急冷”

約2秒，發出「嗶」聲，設定完成。



### 3 結束後取出食品

・播放旋律通知結束。  
・忘記取出時會凍結。\*1

■ 中途欲停止時  
再度按下 **クールアシスト**。

## 速凍 (急凍)

急速冷凍熱騰騰的米飯和肉類等

### 1 放入食品

・請放置於鋁盤上。



### 2 ① 按下 **☰**。

② 按下 **クールアシスト**，選擇“急凍”

約2秒，發出「嗶」聲，設定完成。



### 3 結束

・播放旋律通知結束。  
・長期保存時請移入冷凍室。

■ 中途欲停止時  
再度按下 **クールアシスト**。

### 敬請協助

- 請勿冷凍瓶罐裝食品。(瓶罐中液體凍結後發生膨脹，引起破裂飛散)
- 請勿放入超過儲存盒高度的食品。  
(未確實關門是造成結霜的原因)

### 從側面看的橫截面圖

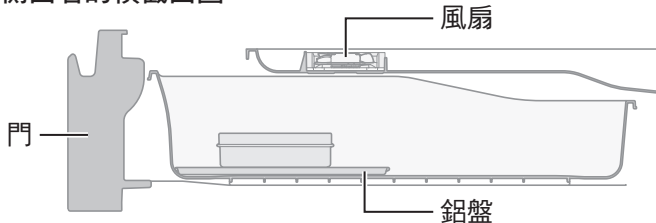

### 請注意

- 當“冷ます”、“急冷”或“急凍”的任何一個顯示燈和冷藏室門的 COOLING ASSIST 顯示燈閃爍時，表示新鮮急凍功能暫停中，時間也會進行計時，並播放通知結束的旋律。(食品無法充分冷卻)  
→ 初次通電時，請於庫溫冷卻後重新設定使用。  
→ 除霜時，請於除霜結束後重新設定使用。
- 可能會因為食品量、種類、烹調方式和食品放入方式而未能充分速冷和速凍。  
→ 請再度設定“クーリングアシスト”。
- 在新鮮急凍運轉中設定“速冰”後即停止新鮮急凍結。
- 在新鮮急凍運轉中，不進行微凍結的自動速冷和 ECONAVI 運轉。
- 在新鮮急凍運轉中耗電量會比平常多。
- 放入未蓋上蓋子或未裹上保鮮膜的熱食或多水分的食品時食品表面會結凍，新鮮急凍室會結霜。
- 在新鮮急凍運轉中風扇聲音會變大。

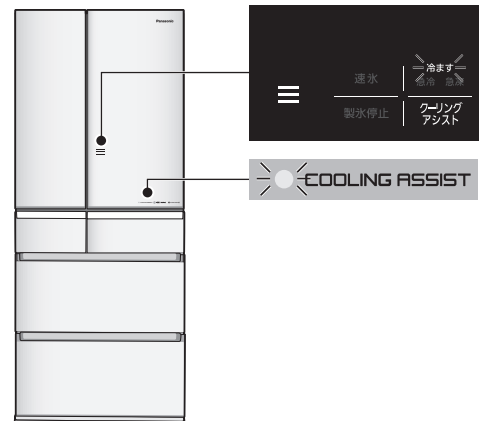

※1 結束“冷ます”“急冷”後為防止忘記取出食品，若未打開新鮮急凍室門，則每隔2分鐘就會播放旋律及冷藏室門的 COOLING ASSIST 顯示燈也會呈現閃爍。(3次共6分鐘)



不清楚該用在何時

關於區分使用新鮮急凍結的訣竅，請參照第14頁！

也可透過專用 APP “Panasonic Smart 家電” 設定新鮮急凍結！

■ APP 的初始設定 → P.19  
(僅 NR-F655WX)



# 新鮮急凍結 (續)

請配合食品種類、烹調方式和用途予以使用

用途	顯示 (單位：分)	食品種類和標準	重點
短時間冷卻、降溫料理或食材時	冷ます 5	<ul style="list-style-type: none"> <li>便當 (1個)</li> <li>馬鈴薯沙拉 (1人份150g)</li> </ul>	<ul style="list-style-type: none"> <li>● 沒有蓋上容器蓋或保鮮膜也 OK。*</li> </ul>
短時間降溫、使食材醃製入味或製作甜點時	急冷 10	<ul style="list-style-type: none"> <li>● 咖哩 (1人份200g)</li> <li>● 鮭魚、鯛魚片 (100g)</li> <li>● 布丁 (2個)</li> <li>● 果凍 (2個)</li> </ul>	<ul style="list-style-type: none"> <li>● 沒有蓋上容器蓋或保鮮膜也 OK。*</li> <li>● 也可用於去除咖哩餘熱。</li> <li>● 將炸雞或醃漬鮭魚等醃漬料理放入已有調味料的保存袋內冰鎮入味。</li> <li>● 將不易下刀的生魚片和肉塊稍為冰鎮後，便可容易下刀。</li> <li>● 布丁和果凍建議使用鋁 (金屬製) 杯。 (若使用陶器等器具時，有可能無法充分冷卻)</li> </ul>
	急凍 15	<ul style="list-style-type: none"> <li>● 咖哩 (2人份400g)</li> <li>● 雞腿肉 (250g)</li> <li>● 冷湯 (150cc)</li> <li>● 布丁 (4個)</li> <li>● 果凍 (4個)</li> </ul>	
急速冷凍保存食材美味時	急凍	45	<ul style="list-style-type: none"> <li>● 生鮮食品或米飯等請用保鮮膜或冷藏拉鍊袋包裹起來，緊密放置於鋁盤上。</li> <li>● 請趁新鮮密封以盡早凍結。</li> <li>● 水煮青菜則用保鮮膜或冷藏拉鍊袋包裹起來後，請用“急凍”予以凍結。</li> <li>● 將油炸好的炸雞等炸物放在鋁 (金屬製) 盤上，用“急凍”凍結後再移入冷藏拉鍊袋保存。</li> <li>● 刨冰則建議使用鋁 (金屬製) 盤保存。</li> <li>● 凍結後欲長期保存時，請移入冷凍室。</li> </ul>
		60	
		<ul style="list-style-type: none"> <li>● 熱騰騰的米飯 (150g)</li> </ul>	

※ 在意食品氣味時，請使用容器蓋或裹上保鮮膜。  
(食品有可能無法充分冷卻)

- 可能會因為食品量和種類、烹調方式和食品放入方式而造成速冷或速凍不足。
- 放入未蓋上蓋子或未裹上保鮮膜的熱食或多水分的食品時食品表面會結凍，新鮮急凍結室會結霜。如有疑慮，請使用容器蓋或裹上保鮮膜。

不使用新鮮急凍結時…



? 也可做為冷凍室之用

- 方便保存容易失蹤的小物。
- 因長期保存而結凍時，請移入冷凍室。
- 可能會造成冰淇淋變軟。  
請用冷凍室保存乳脂肪成分多的食品。



# 蔬果室

●切過的蔬菜及儲存時間較長食品等，或者蔬菜的收納量較少時，建議以保鮮膜包覆。

## 小型蔬果盒(上)

用於收納番茄或青椒等小型蔬菜

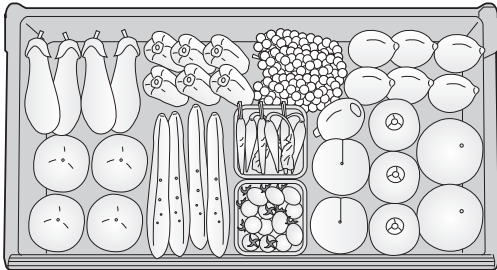

智慧控溼保鮮濾網

智慧控溼保鮮隔板

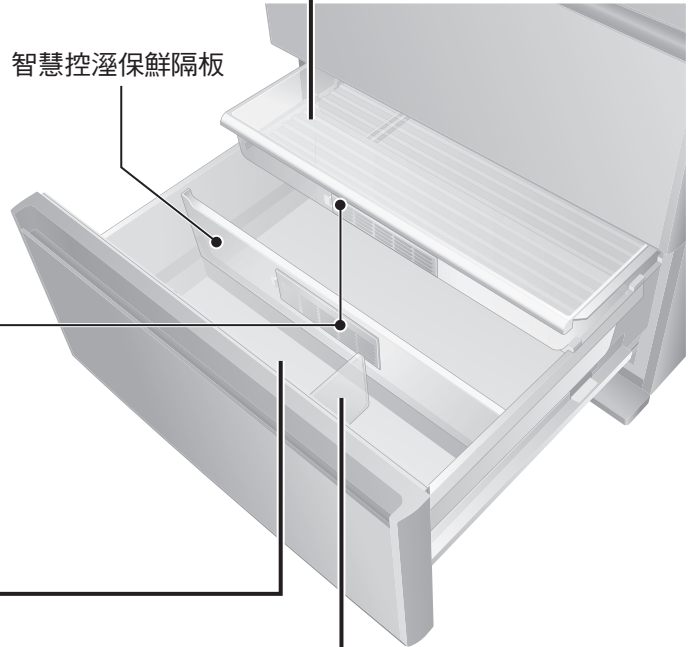

## 蔬果室容器(下)

用於收納葉菜類或白蘿蔔等大型蔬菜、瓶罐、米等食材

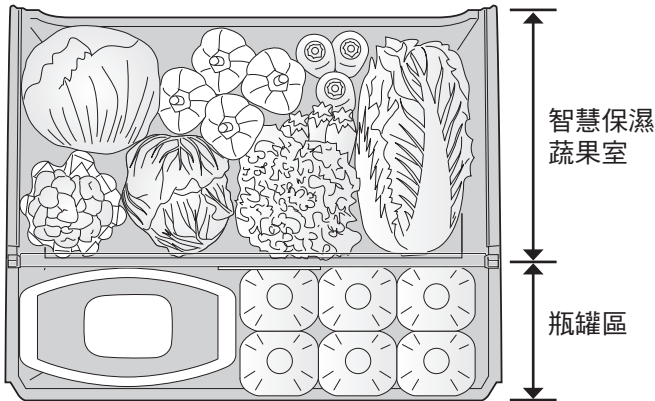

- 保存白米時，請密閉後再予以保存。  
(容器並非附屬物品)
- 瓶罐的容納數量會依機種不同而有差異。
- 若要在瓶罐區放入蔬菜，建議要包上保鮮膜。
- 瓶罐區沒有智慧保鮮功能。

### 敬請協助

- 由於蔬果室內濕度較高，會出現水滴現象。水氣或水滴過多時，請擦拭乾淨。
- 小型蔬果盒(上)請依照「食品はここまで」的標示位置(容器內有刻度)進行收納。
- 蔬果室容器(下)的智慧保溼蔬果室只能收納到容器本身的高度為止。  
(否則會因門無法確實關閉而導致結露，或卡到蔬果造成碰傷)

## 瓶罐支架

可變更位置  
(僅 NR-F655 WX, NR-F605 HX)

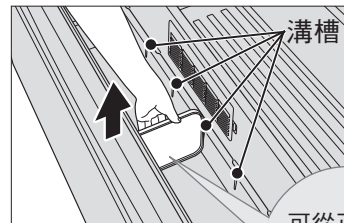

可從正上方  
取下，改置於  
您喜好的位置

## 從側面看的橫截面圖

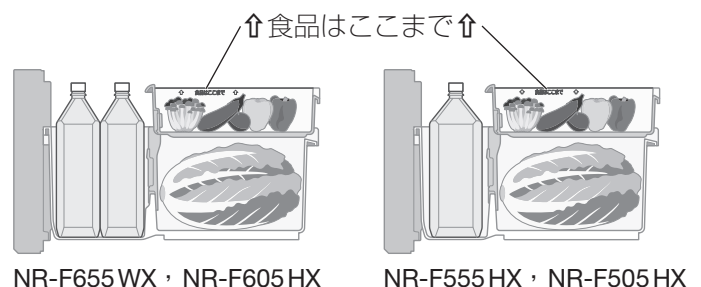

NR-F655 WX, NR-F605 HX

NR-F555 HX, NR-F505 HX

# 製冰室

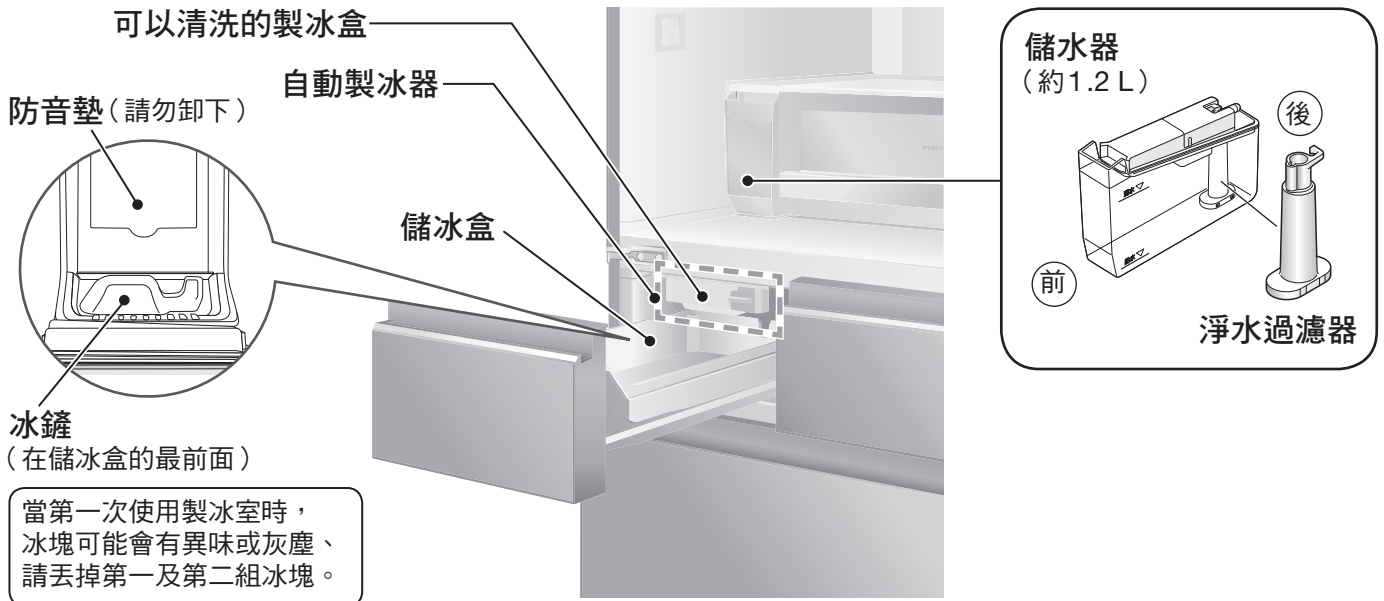

## 為了讓您安心使用製冰室

### 儘量使用飲用水製冰！

非飲用水易產生雜菌，因此請用水勤洗儲水器及製冰盒。(P.25)



下述水也無妨，但請勤洗儲水器及製冰盒！  
(P.25)

硬度在  
100 mg/L  
以下



礦泉水



請勿將以下飲用水以外之液體倒入儲水器。  
(可能會導致故障、變形、冰塊黏在一起等情形)



果汁類



運動飲料



碳酸飲料



熱水

### 敬請協助

- 請勿用力開、關製冰室的門。(否則冰塊可能會掉落到冷凍室的盒子中)
- 請勿直接在製冰盒中加水製冰。(否則會導致整塊冰或故障)
- 請勿直接將水放入儲冰盒中製冰。(否則儲冰盒會破裂)
- 請每星期更換一次儲水器內的水。
- 礦泉水請使用硬度為 100 mg/L 以下的水。  
有時會出現白色漂浮物(礦物成分)，這對人體無害。
- 製冰室內請勿放入食品等東西。  
(會有冰的量無法正確檢測、停止製冰的情況)

### 敬請協助

- 冰滿時自動製冰停止。有下列情況時將會無法正確檢測。

- 冰鏟放置在容器中，碰到感應槓桿。

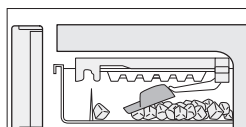

- 冰塊堆滿，碰到感應槓桿後，停止製冰。(將冰鏟平)

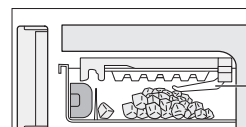

- 冰塊感應槓桿。(當被觸碰即停止製冰)

### 有下列情況時將會延長製冰時間。

- 初次使用時。  
(由於冰箱內要充分冷卻後才能開始製冰，因此需要花 24 小時以上才能製成冰塊)
- 當冰箱門開、關次數頻繁時。
- 門半開時。
- 當一次放入過多食品時。
- 冬季或冷藏室的周圍溫度較低時，以及夏季炎熱時。
- 有停電情況發生時。
- 清理製冰盒時。(P.25)



# 製冰

最快約 120 分鐘可製成冰塊！

## 1 取出儲水器

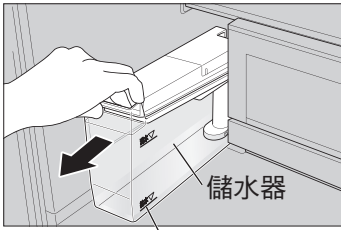

- 當儲水器內的水低於“給水”線時，請補充水。  
(請每週換 1 次水)

## 2 放入水 (建議使用飲用水) 將水加入至“滿水”線。

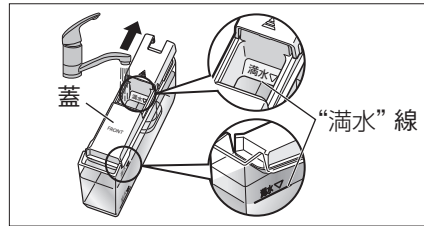

- 切勿放入過量的水。  
(若放入過量的水，有可能造成冷藏室內漏水)
- 確實關閉護蓋。  
(以防漏水)

## 3 安裝儲水器 (開始製冰)

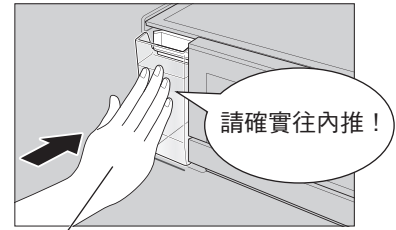

- 請水平拿起儲水器，注意勿前後顛倒，確實推到底。  
(傾斜會導致水溢出)

## 速冰 使用快速製冰

如需快速製冰，可使用“速冰”功能。

(加快製冰速度，最快可於 80 分鐘內製成)

- ① 按下 **速冰**。  
顯示功能選擇面板。(當前設定的功能顯示亮起)
  - ② 按下 **速冰**，設定功能。  
設定完成後，**速冰** 將亮起。  
快速製冰運轉時，**速冰** 將亮起。  
一般製冰運轉時，**速冰** 熄滅。
- 想在過程中取消“速冰”時，請進行與左述相同的操作。(燈號熄滅)
  - 約 6 小時後，將自動恢復正常製冰。(燈號熄滅)
  - 當顯示燈閃爍時，表示正在進行除霜。“速冰”將在其結束後自動啟動。
  - 在“速冰”運轉中設定“クーリングアシスト”後即停止“速冰”功能。
  - 在“速冰”運轉中，不進行微凍結的自動速冷和 ECONAVI 運轉。
  - 在“速冰”運轉中耗電量會比平常多。

## 製冰停止 停止製冰功能

不製冰時或清洗製冰盒時，請停止製冰。

- ① 按下 **製冰停止**。  
顯示功能選擇面板。(當前設定的功能顯示亮起)
  - ② 按下 **製冰停止**，設定功能。  
設定完成後，**製冰停止** 將亮起。  
製冰停止設定時，**製冰停止** 亮起。
- 解除時，請進行與上述相同的操作。
  - 進行 **製冰停止** 設定時，如果亮燈令人困擾，可以將其關閉。

### 敬請協助

- 在嗶聲及 **製冰停止** 顯示燈閃爍時，請勿打開箱門。  
(製冰無法停止)
- 長時間停止製冰的時候，請倒掉殘留於儲水器中的水之後，停止製冰，並進行清理。(P.25)

### 請注意

- 製冰中途的冰在 **製冰停止** 解除後，釋出冰塊。

## 想要關閉“製冰停止”顯示燈時

製冰停止設定時的 **製冰停止** 的顯示燈可熄滅。

### 請注意

- **製冰停止** 顯示燈熄滅時，打開製冰室的門，**製冰停止** 顯示燈會亮燈，關上門即熄滅。

### 設定步驟

- ① 按下 **製冰停止**。  
顯示功能選擇面板。(當前設定的功能顯示亮起)
- ② 同時按下 **製冰停止** 及 **製冰停止**。 ⇨ **製冰停止** 顯示熄滅。

- 欲取消設定，以同樣的方式進行以上步驟。

# 便利功能

## Panasonic Smart 家電 (僅 NR-F655 WX)

### 無線通信電波相關的注意事項

本製品是受電信法中低功率電波輻射性電機管理辦法規制，並經無線電機低功率射頻電機型式認證合格之無線商品。只限定在中華民國使用。

依據低功率電波輻射性電機管理辦法：

第十二條 經型式認證合格之低功率射頻電機，非經許可，公司、商號或使用者均不得擅自變更頻率、加大功率或變更原設計之特性及功能。

第十四條 低功率射頻電機之使用不得影響飛航安全及干擾合法通信；經發現有干擾現象時，應立即停用，並改善至無干擾時方得繼續使用。

前項合法通信，指依電信法規定作業之無線電通信。

低功率射頻電機須忍受合法通信或工業、科學及醫療用電波輻射性電機設備之干擾。

- 本製品與無線網路基地台之間若有金屬、鋼筋等物，對電波通過有障礙干擾，電波到達距離會短縮，造成本製品不動作現象。

### 「Panasonic Smart 家電」使用注意事項

使用智慧型手機可在屋外查看冰箱的運轉情況。

使用 Panasonic Smart 家電的時候，請在事前確認安全無虞後再行使用。

在有些情況下，有發生人身死亡、重傷、財產損害的可能性。



#### 事前須充分掌握其他人的設定狀況

(意外的調整庫溫過低或過高會造成庫內食物的腐壞)

#### 請注意

- 會因通訊狀況，而有智慧型手機所操作的內容無法反映在電冰箱的情況發生。請務必到 App 內的「庫溫調節」畫面確認。
- 為防止誤操作，智慧型手機建議將螢幕鎖定。

### 規格

頻率範圍	WLAN 2.4 GHz band
頻率頻道	2,412 ~ 2,462 MHz, 1 ch ~ 11 ch
無線種類	IEEE802.11b, IEEE802.11g, IEEE802.11n

### 系統構成

行動電話等終端設備是透過專用 APP，控制藉由無線路由器所連接的家電產品。系統連接概略如下圖：

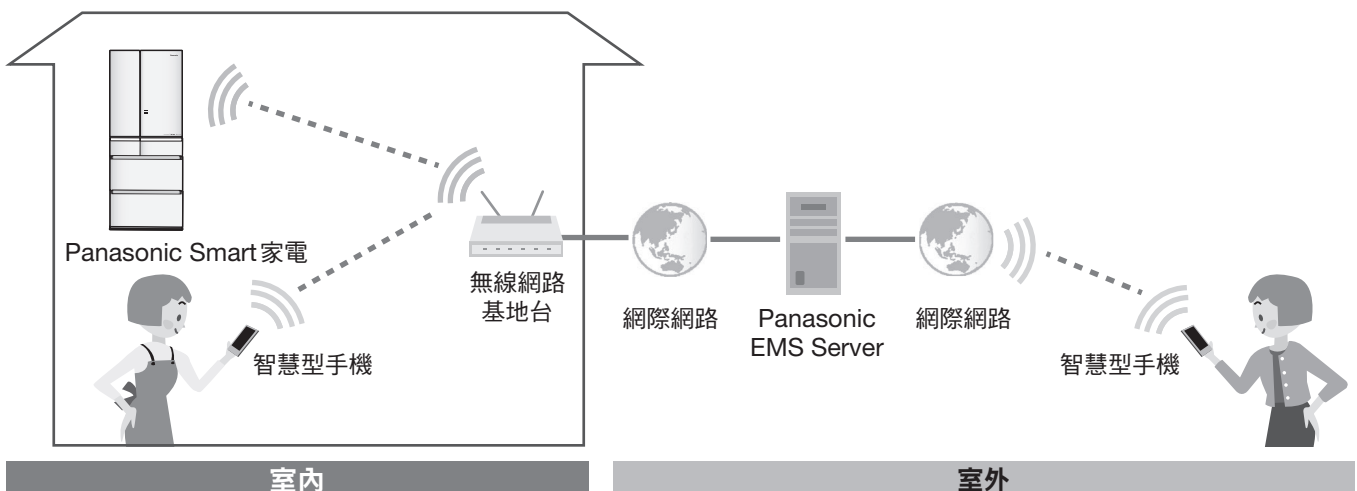

## 使用前 (請確認使用的環境)

- 網際網路是在連線狀態：光纖、ADSL 等是保持在持續連線狀態
- 無線網路基地台 (Access Point) 已設置完成。
- 因網路安全考量，電冰箱僅支援 WPA 和 WPA2 兩種加密方式，無線網路基地台也須設定相同的加密方式。
- 電冰箱與無線網路基地台加密方式不同，將造成連線失敗。
- 無線網路基地台未設定密碼，將無法連線設定 (資訊安全考量)。
- 使用前，可參照本說明書“會員募集 (P.33)”中所列網址先行加入會員。

## 使用方法

- 網路連線 / 新增家電須在手機版 APP 設定。手機與無線控制器須連接同一無線網路基地台。  
(請注意 !! 行動數據連線不能進行設定)
- 若已有安裝“Panasonic Smart 家電”專用 APP，也須請確認，並更新為最新版本，才能完成設定及正常使用。

## APP 下載 (支援版本：Android 6.0 版起，iOS 11.0 版起)

### ① 依終端裝置系統，下載專用 APP “Panasonic Smart 家電”。

- Android 系統到  或  下載。
- iOS 系統到  或  下載。

### ② 下載後進行 APP 安裝，APP Logo 如右圖。

- 如使用非支援之版本有導致畫面異常或無法使用之可能。



## 新增家電 (手機與無線控制器須連接同一無線網路基地台)



- 請確認手機開啟 WiFi 連線，且與網際網路保持在連線狀態，並登入會員。
- 請依照 APP 畫面引導設定新增家電。
- 在新增家電設定途中放棄設定時，請按 **製冰停止** 5 秒。
- 完成新增家電後，操作面板 (P.6) 的 WiFi 顯示燈即亮燈。  
(當 WiFi 顯示燈閃爍或熄燈時，無法使用 Panasonic Smart 家電功能) (P.21)



### 敬請協助

- 右門上方頂面蓋內，設有無線控制器電路板。  
請勿在上面放置物品或用金屬物覆蓋。  
(以免影響無線控制器訊號)

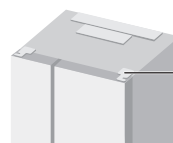

無線控制器電路板  
(頂面蓋內)

### 請注意

- 通信狀態不佳時，有可能無法設定新鮮急凍結和無法確認 ECONAVI 訊息。
- 專用 APP 雖為免費，但顧客需自行負擔安裝和網路通訊費。
- 有可能因更新 APP 而改變專用 APP 圖示鈕和畫面。
- 為確保順利將本製品登錄至 Panasonic Smart 家電 APP，於新增家電時，若有多台 Panasonic Smart 日製電冰箱連接至同一無線網路基地台，請先關閉其他電冰箱的 WiFi 功能 (P.21)，待將本製品新增完成後再開啟。

### 無線控制器使用須知

#### ■ 使用頻帶

本無線控制器雖使用 2.4 GHz 頻帶，但其他無線設備也有可能使用相同頻帶。

為預防與其他無線設備的無線電產生干擾，請注意以下使用事項。

#### 無線網路設備使用上的注意事項

本設備使用的頻帶除了微波爐等產業、科學、醫療設備外，也被用於工廠生產線等移動體識別用室內無線電台（需要執照的無線電台），以及特定低功率無線電台（不需要執照的無線電台）和業餘無線電台（需要執照的無線電台）。

1. 使用本設備前，請確認附近未使用移動體識別用室內無線電台、特定低功率無線電台和業餘無線電台。
2. 萬一本設備對移動體識別用室內無線電台如發生有害的電波干擾案例時，請盡速變更場所或停用無線控制器後連絡本公司的服務人員，諮詢避免干擾措施等事宜（例如設置隔牆等）。
3. 本設備如發生對移動體識別用特定低功率無線電台或業餘無線電台的其他有害電波干擾案例等任何問題時，請連絡本公司的服務人員。

#### ■ 使用限制

使用時，請事先瞭解有以下限制。

關於未遵守使用限制使用無線網路或導致無法連接無線網路所衍生之附帶性損害等，本公司不負任何責任。

- 僅限台灣國內使用。
- 請勿連接於無使用權限的無線網路。  
雖然自動搜尋無線網路環境時可能會顯示出無使用權限的無線網路（SSID<sup>※</sup>），但連接後有可能被視為未經授權的存取。
- 在剛發生磁場、靜電與電波障礙後，請勿使用。  
若在以下設備附近使用，可能會發生斷訊或速度變慢的情況。
  - 微波爐
  - 其他無線網路設備
  - 其他使用 2.4 GHz 頻帶電波的設備（數位無線電話機、無線音頻設備、遊戲機、電腦週邊設備等）
  - 容易反射電波的金屬物等

※ 用無線網路識別特定網路的名稱。雙方設備設定相同的 SSID 即可進行通信。

- 關於本機的 SSID  
SSID : Panasonic-NR-wirelessAP  
密碼 : Nina0518

#### ■ 安全對策

- 無線網路是用電波傳送與接收資料，因此可能會受到未經授權的存取。為確保資料安全請採取使用前的安全對策。（P.19）  
若未採取安全對策而發生問題，本公司不負任何責任。
- 請參照無線網路基地台操作說明書，基於安全考量下設定無線網路基地台密碼（加密金鑰）。

#### ■ 關於韌體

- 本機具備透過網際網路連接本公司韌體更新伺服器後，即可自動將本身韌體更新為最新版的功能。  
更新中會暫時中斷無線通信，而可能發生斷訊或速度變慢的情況。
- 請勿對韌體進行分析和改造。

## Q&A

### 遇到如下情況時

### 請採取相應的措施

#### 初始設定

Panasonic Smart 家電  
無法安裝於智慧型手機

- 請確認您的智慧型手機的作業系統 (OS) 版本。  
( P.19 )

要求更新會員資料無法  
登入

- Panasonic Smart 家電必須將會員資料維持在最新狀態。  
請依照畫面引導進行操作。

無法連接電冰箱和無線網路  
基地台

- 請確認智慧型手機可正確連接至無線網路基地台。
- 請確認無線網路基地台支援 IEEE802.11b、IEEE802.11g、IEEE802.11n (2.4 GHz 頻帶)。  
不可使用上述以外的無線網路基地台。
- 不支援 WiFi 熱點類型之網路。(不保證能運作)
- 不保證所有款式之無線網路基地台皆可連接。







想透過家人各自持有的智  
慧型手機使用 Panasonic  
Smart 家電

- 第二人以上加入 CLUB Panasonic 會員並安裝 Panasonic Smart 家電後，請依下列步驟進行新增家電。  
① 第一人請按右上角設定內的“登入帳號條碼產生器”，點選新增家電內欲給第二人以上新增的家電，點選確認以產生 QR Code。  
② 第二人以上請按右上角設定內的“第二人新增家電”，掃描步驟① QR Code 以完成新增家電。

WiFi 顯示燈呈閃爍中

- 電冰箱未連接至無線網路基地台時呈現閃爍狀態 (Panasonic Smart 家電功能無法使用)。請確認無線網路基地台電源為開啟狀態。  
WiFi 顯示燈仍繼續閃爍時，請再度執行新增家電。( P.19 )
- 欲關閉 WiFi 顯示燈的閃爍狀態時，請執行以下 [設定 WiFi 功能的 ON/OFF] 的 [設定為 OFF] 步驟。

設定 WiFi 功能的 ON/OFF  
(WiFi 顯示燈亮燈/熄燈)

- 可以設定 WiFi 功能的 ON/OFF。  
(設定為 OFF 後，WiFi 顯示燈即熄燈及 Panasonic Smart 家電功能無法使用)  
[設定為 OFF]  
① 按下  2 次。  
② 將  和 **冷凍** 同時按 3 秒以上。  
(發出短音「嗶」，WiFi 顯示燈熄燈)  
③ 確認控制面板 (P.6) 的通知顯示部  顯示已消失。  
[設定為 ON]  
① 按下  2 次。  
② 將  和 **冷凍** 同時按 3 秒以上。  
(發出短音「嗶」，WiFi 顯示燈呈閃爍，連接後即亮燈)  
③ 確認控制面板 (P.6) 的通知顯示部  顯示已消失。

#### 其他

無線控制器出廠設定  
• 欲廢棄或轉讓電冰箱  
• 欲停用 APP 服務

- 需執行 Panasonic Smart App TW 內「無線控制器出廠設定」和以下步驟清除無線控制器上所有設定。  
[無線控制器設定初始化]  
① 按下 。  
② 將  按下 5 秒以上。  
③ 將 **冷凍** 和  同時按 3 秒以上。  
(發出「嗶」聲，確定)  
④ 確認控制面板 (P.6) 通知顯示部的  顯示已消失。(完成初始化)

# 便利功能

## ECONAVI 運轉模式

## nanoe™ X

### ECONAVI 運轉模式

通過3個 ECO 功能偵測儲存量或生活模式。  
無浪費地自動進行節電\*1。

**ECONAVI 燈號在 ECONAVI 運轉模式中會亮著**  
ECONAVI 運轉模式只有在冷凍室及冷藏室的溫度控制設定在“中”時才會自動開啟。

- 調查 ECO** 冷藏室可偵測儲存量及冰箱內溫度的變化。
    - 偵測存取少量食品或批量購買等情況下儲存量的變化。
  - 智慧 ECO** 記憶生活模式，預測門開關頻率少的時段。
    - 記憶、分析、預測每個星期及每1小時的門開關情況。
  - 休眠 ECO** 光照強度感應器\*2可偵測您的房間光亮。
    - 冰箱的周圍變暗，則判斷為不使用冰箱。
- 電冰箱在開始使用的前三週內，會記憶您的生活模式，第四週起則開始採用其所記憶之生活方式。因此，ECONAVI 之模式開啟/關閉指示燈可能自第四週起變更。
  - 燈號的亮度約在亮起約5分鐘後變弱。
  - ECONAVI 運轉模式在一些使用狀況下可能無法進行。

關於 ECONAVI 運轉的 Q&A...P.29

- \*1 效果會因環境溫度、環境亮度、冰箱門的開關次數及時間、儲存食物的狀態而不同。
- \*2 由光照強度感應器偵測黑暗。

ECONAVI 運轉時可以關掉 ECONAVI 燈號。  
(通知顯示區沒有顯示，冷藏室、冷凍室的溫度為“中”時，進行設定)

#### 設定步驟

按下  2次，然後按住 **冷藏** 3秒以上。

➡ “嗶”聲響起，ECONAVI 燈號閃爍，完成設定。  
(過一陣子，ECONAVI 燈號會熄滅)

- 即使進行上述設定，也會進行 ECONAVI 運轉。

#### 取消步驟

按下  2次，然後按住 **冷藏** 3秒以上。

➡ “嗶”聲響起，ECONAVI 燈號亮起約3秒，完成解除設定。

記憶3週的生活模式

日	月	火	水	木	金	土
1	2	3	4	5	6	7
8	9	10	11	12	13	14
15	16	17	18	19	20	21
22	23	24	25	26	27	28

學習期間  
學習功能

第4週以後反映

儲存量感應器(庫內燈(LED)的一部分)  
● 自動偵測儲存量的變化。

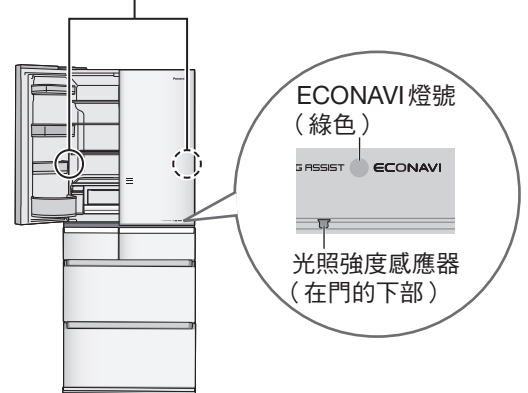

## nanoe™ X

### 抑制肉眼看不見的細菌及異味。

nanoe™ X 奈米水離子是空氣中水分離子化的超微細離子。  
nanoe™ X 是指含有 nanoe™ 10倍量的羥基自由基的微粒子離子。



#### 敬請協助

- nanoe™ 的出風口在蔬果室的上側。
- nanoe™ 是由收集空氣中水分而產生，故效果會有變化。  
瓶罐類或密封食物較多或者蔬菜的儲存量較少時，濕度降低效果也會減弱。
- nanoe™ 在作動時會發出微弱的“滋滋”聲。

試驗機構	松下電器(股)解析中心
測試方式	以45公升容器放入附著菌的布進行確認
除菌方法	釋放出「nanoe」
內容	布上附著1種的菌
測試結果	4小時後達到99%以上的除菌效果
報告書編號	第1V332-170901-F01號
● 非使用實際空間的實證結果。	

# 清理方法

在清洗前請確定電源插頭已拔除。

## 一有污垢，立即清理！

- 冰箱內的污垢，應在被冷氣凍結前擦拭。  
(特別是食用油會使塑膠龜裂，柑橘類會導致塑膠變色)
- 污垢不易擦拭時，請稀釋廚房用洗滌劑(中性)擦拭，最後用水擦拭，並以乾布擦乾。



## 能夠拆卸的部分要經常清洗...

- 儲水器1週清洗1次。置物架、蛋架、門架等，也要3個月拆卸下來，整個清洗1次。



## 每年1次，隱蔽的部分也加以清理。

- 積存灰塵後會增大耗電量。清除插座和冰箱周圍的空隙中堆積的灰塵。尤其需卸下冰箱腳蓋並詳加清理。(P.4)



### 敬請協助

- 濕布請用力擰乾。(否則水分進入縫隙，會造成電氣零件故障)
- 請勿將儲水器及可以清洗的製冰盒等樹脂製的配件放在洗碗乾燥機當中清洗。(否則可能會造成配件變形)
- 切勿使用如下物品。(否則會損壞表面)

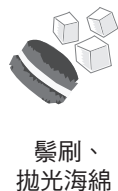

# 清理方法

## 置物架 / 滑動式置物架 (玻璃架)

每3個月1次

### ■ 置物架 (冷藏室上層)

卸下裡面的突起、拉出

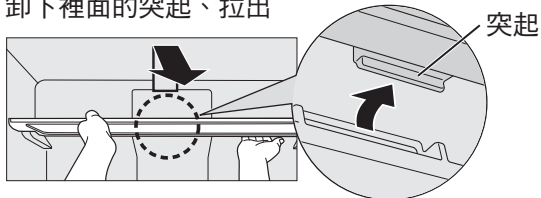

### ■ 滑動式置物架

抬起前半部分向內部滑動，將2個置物架疊放並抬起。

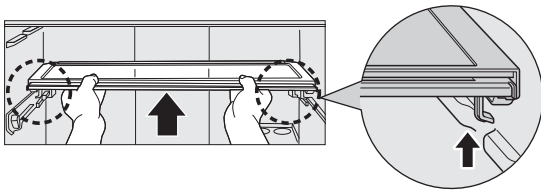

#### <安裝>

將2個置物架疊放並置於內部，將前架滑動至眼前。

### ■ 置物架 (從冷藏室上方數來第2層)

將底部提起並往外拉，當置物架的突起脫離軌道後再傾斜取出。

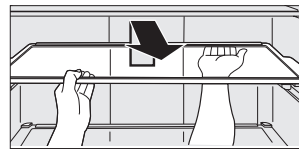

#### <安裝>

放低前半部分並沿軌道向內部滑動。

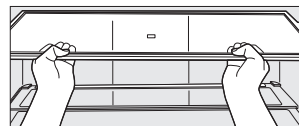

#### 敬請協助

- 隔架嚴禁拆下。若需進行清潔時，不須拆卸，直接以柔軟的布擦拭即可。
- 置物架和滑動式置物架都是玻璃製的，使用時請小心注意，不要讓它落下造成破裂。放入置物架時，請將突起向下端拿著以確實地安裝。

## 儲存盒 (微凍結 / 冰溫切換室)

每3個月1次

### ■ 卸下

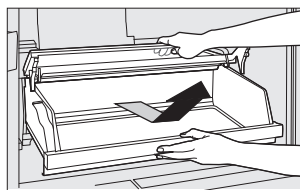

將儲存盒拉出到底，抬起儲存盒上方的門，然後將儲存盒往自己的方向斜斜地抬起取出。

### ■ 安裝

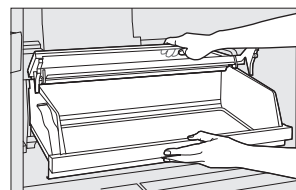

保持將儲存盒的門抬起的狀態，將儲存盒深處稍微抬起並沿著庫內的軌道安置。

#### 敬請協助

- 請先將置瓶架取下再拿出儲存盒。(否則可能會造成置瓶架損壞)
- 儲存盒與門的接觸面塗有潤滑劑，清理時請勿擦掉潤滑劑。  
→若已擦去，請聯絡本公司的服務人員。(潤滑劑符合食品衛生法規定)

## 門架

每3個月1次

### ■ 卸下

較小的門架從底部輕輕敲，而較大的門架則左右交互慢慢抬起。(固定得很牢)



### ■ 安裝

請保證“> PS <”字樣位於右邊，水平插入並下推來進行裝入。

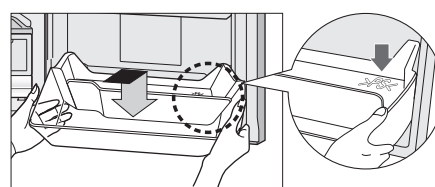



## 儲水器、淨水過濾器

每星期1次

- ① 拆下蓋子，用水清洗儲水器。

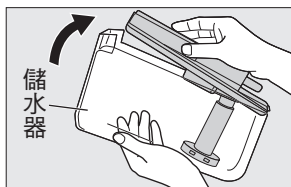

- ② 一邊迴轉淨水過濾器，一邊卸下並拉出淨水過濾器的卡勾。

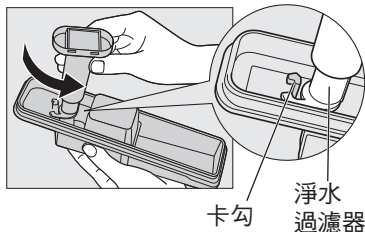

- ③ 輕輕清洗淨水過濾器。



- ④ 從蓋子的內側邊緣卸下膠墊，用水清洗。

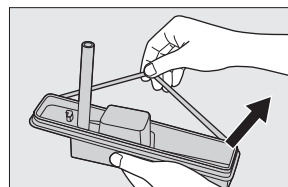

- ⑤ 安裝膠墊及淨水過濾器。

- 淨水過濾器約以3年為標準進行更換。(另售部件：P.31)
- 若淨水過濾器中堵塞有水垢，則可能無法製冰。

## 可以清洗的製冰盒 (製冰室內)

每年1次~2次

### 卸下，用水清洗

- ① 按下 ，然後按下 **製冰停止**，停止製冰。

(製冰停止 將亮起 P.17)

- ② 解除位於製冰室內側旋扭的鎖。

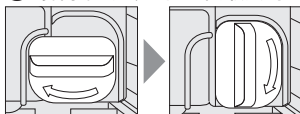

- ③ 將把手往前拉，取出製冰盒。

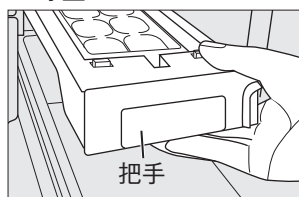

- ④ 請用水輕輕地沖洗。

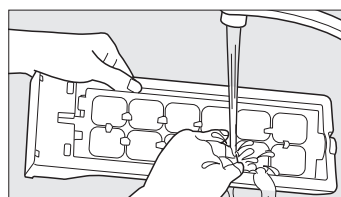

請勿用海綿清洗製冰盒。(若製冰盒受損，則會導致冰不分離，發生故障)

### 安裝

- ① 向內推到直到底直到發出“喀噠”聲。

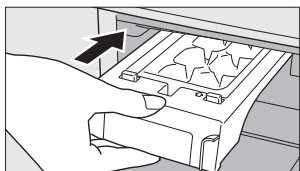

- ② 鎖上旋扭。

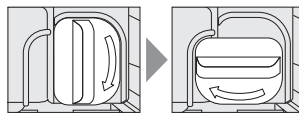

若是無法鎖上，可能不會製冰。

- ③ 按下 ，然後按下 **製冰停止**，解除停止製冰。

(製冰停止 將熄滅 P.17)

### 敬請協助

- 不解除“製冰停止”則無法製冰。
- 清理後，請不要直接往製冰盒中倒水後安裝。(否則會導致整塊冰或故障)

## 抽屜 (製冰室、新鮮急凍室、冷凍室、蔬果室)

每3個月1次

### 傾斜向上取出

將冰箱門完全拉出後，托高前面的部分，傾斜取出。

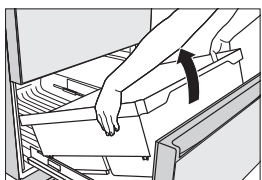

### 可卸除鋁盤

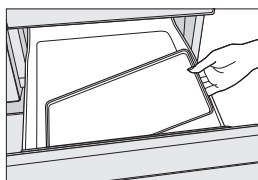

### 敬請協助

- 冰箱抽屜軌道與本體軌道接觸面塗上了符合食品衛生法要求的潤滑劑，清理時請勿擦掉潤滑劑。→已擦去時，請聯絡本公司的服務人員。
- 拆除冷凍室上蓋或自蔬果室拆下蔬果盒小零件後，重新放入殼蓋時，須確認位於殼蓋基座之“手前(FRONT)”字樣位於前面。
- 清理鋁盤時等情況下，請勿用濕手拿。(否則可能會造成凍傷)
- 以水清洗後，須確認已完全乾燥，無任何水滴殘留，才可重新裝入。

## 智慧控溼保鮮濾網

出現明顯髒污時

智慧控溼保鮮濾網以卡勾固定於智慧控溼保鮮隔板及小型蔬果盒上，請從智慧控溼保鮮隔板及小型蔬果盒上拆下水洗。水洗之後，請確實去除水分，完全擦拭殘留水滴之後，再行安裝。

難以清除髒污時，請稀釋廚房用洗滌劑(中性)，以毛尖柔軟的牙刷輕輕刷洗之後，再以水洗，仔細沖掉洗滌劑。

### 敬請協助

- 請勿使用漂白劑，或者用力刷洗。(可能會造成濾網的性能降低)

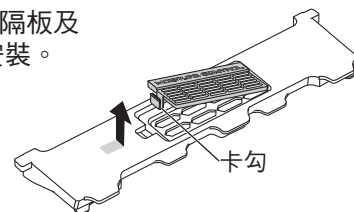

# 根據個人喜好進行調節

## 溫度微調的方法

比“弱”“中”“強”更細微地設定冷藏室、冷凍室的溫度，能夠進行9段設定。  
(溫度微調時，ECONAVI將不會運轉)

### 冷藏室設定

#### 設定步驟

- ① 按下  2次，然後將冷藏室的溫度設定為“弱”。
- ② 持續按住 **冷藏** 10秒以上。  
(“嗶”聲響起，“中”亮起，但10秒後“弱”會亮起(1段))
- ③ 按 **冷藏**，選擇喜好的段階。(每按1次 **冷藏**，就會增強1段)  
於9段時(“強”亮起)按 **冷藏**，會回到1段(“弱”亮起)。



#### 取消步驟

- ① 按下  2次，然後將冷藏室的溫度設定為“弱”。
- ② 持續按住 **冷藏** 10秒以上。  
(“嗶”聲響起，“弱”亮起，“中”閃爍，但10秒後“弱”會亮起)
- ③ 完成解除溫度微調。請設定為平常使用的溫度。

### 冷凍室設定

請按照上述①~③的操作步驟，不要按 **冷藏**，改按 **冷凍**，進行相同的操作。

- 微凍結 / 冰溫切換室的溫度無法微調。
- 通知顯示區沒有顯示時，才能進行設定。(P.6)
- 使用智慧型手機控制 Panasonic Smart 家電 (P.19) 時，庫溫調節功能無法設定或使用溫度微調，在溫度微調模式下使用 APP 變更溫度設定時將會取消溫度微調模式而進入一般模式，溫度設定變更為 APP 所設定的段階。

設定	段階	溫度設定
 強 ↑ 中 ↑ 弱	9	強
	8	強
	7	中強
	6	中強
	5	中
	4	中弱
	3	弱中
	2	弱中
	1	弱
		 亮燈  閃爍

設定為“中”時，  
ECONAVI  
亦不會運轉

## ● COOLING ASSIST 欲調節 COOLING ASSIST 燈號的亮度時

可以調節 COOLING ASSIST 燈號亮度。(P.12)

#### 設定步驟

按下  2次，然後按住 **パーシャル** 3秒以上。 ➡

“嗶”聲響起後，按下 **パーシャル**，設定喜好的亮度，約10秒後設定完成。

- 作以上設定不會影響的效果。
- 解除時請以上述相同方式操作設定為“強”(亮)。

設定	弱	中	強
亮度	熄滅	暗	亮

(購買時設定為“強”)

## 設定操作鎖

欲防止擅自改動及錯誤的操作，可設定成按下按鈕後不會進行任何動作。

#### 設定步驟

按住  3秒以上。 ➡



“嗶”聲響起，“CL”顯示在通知顯示區，表示設定已完成。  
(稍等片刻，“CL”顯示將熄滅)

- 如果在操作鎖開啟時按下任何按鈕，“CL”會顯示在通知顯示區。
- 欲取消設定，以同樣的方式進行以上步驟。

# 故障處理

首先，檢查下列情況後仍然有異常時，請立即聯絡您購買冰箱的經銷商。

以下的聲音是正常的。

## 從電冰箱內部發出

- “啪嗒” 聲音  
因溫度變化，部份零件因冷縮熱脹而發出的聲音。
- “嗡嗡” 聲音  
風扇運轉的聲音。
- “咔塔咔塔”  
這是因壓縮機的旋轉速度，導致門架上瓶裝食品等共振所發出的聲音。

## 從後方的上部發出

- “喀嗒喀嗒、喀噠” 聲音  
電氣零件和壓縮機運轉時發出的聲音。
- “嗡嗡” “鏘” 聲音  
壓縮機運轉時的聲音。  
因配合不同溫度進行高速運轉，聲音會時高時低。

## 從後方

- “咕咚咕咚” “咻咻” “滴嗒滴嗒” “咯噠咯噠” “咻咻咻咻”  
冷媒（氣體）流動的聲音。

## 從新鮮急凍室

- “嗡嗡” 聲音  
風扇運轉的聲音。

## 當打開蔬果室門時

- “喀噠” “轟隆”  
這是由抽屜拉桿產生的動作聲音。

## 從製冰室及儲水器中發出

- “呼呼”、“咯咯”及“撲撲” 聲音  
當自動製冰器釋出冰塊和有供水時發出的聲音。即使儲水器內沒有水，大約每2小時還是會發出這些聲音。

## 當打開冷凍室門時

- “嘶嘶” 聲音  
在除霜中，加熱器使水分蒸發時發出的聲音。
- “喀噠” “轟隆”  
這是由抽屜拉桿產生的動作聲音。

• 使用 NR-F655 WX 的插圖進行說明。

## 遇到如下情況時

## 請採取相應的措施 • 相關理由

音

“喀噠喀噠”  
“咕啾咕啾”

- 地板是否結實且呈水平？(P.4)
- 是否將調整腳降至地面，固定冰箱以使其不晃動？(P.4)
- 冰箱的左右側面或背面是否碰到牆或家具等？(P.4)
- 冰箱的電源線是否碰到牆或家具等？

有噪音

- 設置之後冰箱未變冷時、門開關較多時、周圍溫度較高時、クーリングアシスト運轉時等情況下，為降低或保持冰箱內溫度，壓縮機或風扇會高速旋轉運轉，因此聲音會稍稍變大，但這並非異常。  
→ 冰箱內變冷則聲音變小。

持續有聲音出現

- 因為變頻器控制壓縮機的迴轉速度，正常是幾乎不會停止。

剛關冰箱門後再打開時感覺沉重，發出吱吱、咯嗒聲音

- 這是因為進入冰箱內的空氣急速冷卻，壓力暫時比冰箱外低，感覺到被拉向內側。
- 用力關閉冰箱門或地面不穩定時，冰箱可能會搖晃，並發出咯嗒咯嗒的聲音。請鋪上調整板等，防止冰箱發生搖晃。(P.4)

熱

冰箱上面部分發熱

- 因為機械室放熱。(P.5)

表面（側面、背面）發熱

- 左、右側面、背面可能會變熱，以散發電冰箱系統運轉時所產生的熱量。在安裝後或夏天時，溫度可能會達到 50℃ 至 60℃（當環境溫度為 30℃ 時），這是正常現象。

顯示

操作控制面板的溫度設定燈號在閃爍

- 是否微調了冷藏室、冷凍室的溫度？(P.26)

根據個人喜好進行調節

故障處理

# 故障處理

首先，檢查下列情況後仍然有異常時，請立即聯絡您購買冰箱的經銷商。

	遇到如下情況時	請採取相應的措施 • 相關理由
味道	冰塊有異味	<ul style="list-style-type: none"> <li>● 是否每週1次清理儲水器或淨水過濾器？(P.25)</li> <li>● 清理時是否使用了洗滌劑、漂白劑等？(P.25)</li> <li>● 淨水過濾器是否變舊？(P.25)</li> <li>● 冰箱內是否放入了氣味強烈的食品，味道轉移到冰塊？</li> </ul>
	冰箱內有異味	<ul style="list-style-type: none"> <li>● 是否未密封就放入了氣味強烈的食品？</li> <li>● 有時異味會附著在冰箱內。 → 請用沾濕、柔軟的布擦拭冰箱內部。</li> </ul>
製冰	不製冰	<ul style="list-style-type: none"> <li>● 由於冰箱內要充分冷卻後才能開始製冰，因此需要時間。(有時需要24小時以上)</li> <li>● 是否將製冰功能設為“製冰停止”？(P.17)</li> <li>● 儲水器(P.17)製冰盒(P.25)是否正確安裝？請確實地將儲水器推入至內側及將製冰盒推入，直到發出“喀嚓”聲。</li> <li>● 在製冰室中是否有食物或其他物品？</li> <li>● 是否頻繁抽出、插入製冰盒？</li> <li>● 要確認製冰機是否在運作，請按“製冰停止”鈕10秒以上。若供水槽內的水減少，就代表在運作。(如果水灑到儲冰盒中，請擦拭乾淨)</li> </ul>
	冰塊裡部不凍結	<ul style="list-style-type: none"> <li>● 冷凍室的溫度調節是否設定成“弱”？ → 將冷凍室的溫度調節設定成“中”或“強”。(P.7)</li> </ul>
	冰塊形狀不正常	<ul style="list-style-type: none"> <li>● 呈突起物狀 → 這是由於製冰盒的水路部分凍結引起的。</li> <li>● 變圓或黏在一起 → 是否長期處於貯冰的狀態？ (冰塊會因昇華現象變圓或黏在一起)</li> <li>● 較小 → 儲水器無水時，有時會形成小冰塊。</li> </ul>
冷卻	完全不冷卻	<ul style="list-style-type: none"> <li>● 是否有操作面板的 <b>dd</b> 顯示？(P.31)</li> <li>● 電源插頭是否被拔除？斷路器(保險絲開關)是否關閉？</li> <li>● 有沒有停電呢？</li> </ul>
	電冰箱不夠冷	<ul style="list-style-type: none"> <li>● 溫度控制是否設定在“弱”？→ 設定為“中”。(P.7)</li> <li>● 冷氣的吹出口是否被食物或物體擋住了？(P.5)</li> <li>● 電冰箱是否直接受到陽光照射，或附近有加熱機器？(P.4)</li> <li>● 電冰箱周圍是否有足夠的空間？(P.4)</li> <li>● 是否放入熱的食品、經常開關冰箱門或儲存過多的食物？</li> </ul>
	結霜及水分凝結	<p>(冷凍室/冷藏室)</p> <ul style="list-style-type: none"> <li>● 濕度高時、長時間開門時、開、關冰箱門次數多時，會出現這種情況。(冰箱外側)</li> <li>● 濕度高時，連續使用“新鮮急凍結”或“速冰”冷凍後，有時將會造成附著。 → 請使用乾布擦拭。</li> </ul>
	食品結凍	<ul style="list-style-type: none"> <li>● 溫度調節是否設定成“強”？→ 將溫度調節設定成“中”。(P.7)</li> <li>● 周圍溫度是否在5℃以下？→ 將溫度調節設定成“弱”。(P.7)</li> <li>● 是否將水分多的食物，放在冰箱內冷氣的吹出口(P.5)或微凍結/冰溫切換室？</li> </ul>
新鮮急凍結	食品退冰融解	<ul style="list-style-type: none"> <li>● 以新鮮急凍結凍結的食品或乳脂肪成分多的冰淇淋請放置於冷凍室以長期保存。</li> <li>● 請勿在熱食附近放置冷食。</li> </ul>
	不冷卻 不凍結	<ul style="list-style-type: none"> <li>● 進行食物凍結時，包裝方式、冷凍數量、以及冰箱門開關的次數皆有可能會造成冷凍不完全。 → 可再次使用“新鮮急凍結”功能。(P.12)</li> </ul>
	機器不運轉	<ul style="list-style-type: none"> <li>● 若在除霜中使用“新鮮急凍結”功能，時間會進行計時，但是風扇停止而無法讓食品充分冷卻。請於除霜結束後，再度設定使用“新鮮急凍結”功能。(P.12)</li> </ul>
	運轉途中停止	<ul style="list-style-type: none"> <li>● 如果在新鮮急凍結運轉下設定快速製冰，新鮮急凍結運轉將會停止。</li> </ul>

# Q&A

## 快速微凍結

### Q 問題

速冷沒有啟動( 切換室燈(LED) 沒有變成深藍色)

- 微凍結 / 冰溫切換室設定為“チルド” 沒有速冷。( P.7、P.10)

放了很多食品卻不速冷

- 放入切換室的食物若溫度較低，機器可能會判斷不需要速冷。
- 冷藏室及冷凍室的溫度較高的時候不會速冷。有可能等到庫內溫度安定時才開始速冷。

只放了一點食物就開始速冷

- 放入切換室的食物溫度較高或者切換室開啟時間較長時，機器有可能判斷必須速冷。

### A 回答

## ECONAVI

### Q 問題

何時進行 ECONAVI 運轉？

- 通過偵測冰箱周圍的亮度、冰箱內溫度的變化、門開關次數、冷藏室儲存量的變化，自動進行 ECONAVI 運轉。( ECONAVI 運轉時，ECONAVI 燈亮燈)

ECONAVI 燈慢慢閃爍

- 在已關閉冷藏室的門時，告知正在偵測儲存量的變化。( 約 15 秒鐘)

ECONAVI 燈不亮燈 ( 不進行 ECONAVI 運轉 )

- 只有在溫度設定為冷凍室“中” / 冷藏室“中”時，才會自動進行 ECONAVI 運轉。
- 溫度微調時，ECONAVI 將不會運轉。( P.26)
- クーリングアシスト運轉時、快速製冰時 ECONAVI 將不會運轉。
- 在通知顯示區中，出現 U 顯示或 H 顯示時，ECONAVI 將不會運轉。
- 在冰箱充分變冷之前，ECONAVI 將不會運轉。
- 無法強制使 ECONAVI 運轉動作。
- 設置為熄滅 ECONAVI 燈的設定後，燈不會亮。請解除熄滅 ECONAVI 燈的設定。( P.22)
- 直接儲存熱食或門開關次數較多的情況下時，ECONAVI 可能不會運轉。
- 通過學習功能，在門開關次數較多的時段，可能會為了冷卻冰箱內部而自動解除 ECONAVI 運轉。
- 如果發生停電，這之前的學習資料將會遺失。ECONAVI 運轉將難以進行，直到再次學習了資料。( P.22)

ECONAVI 燈不熄滅

- 有時光照強度感應器 ( P.22 ) 被遮住、儲存量感應器部份 ( P.22 ) 上有灰塵或刮痕，則難以偵測。
- 即使在 ECONAVI 運轉時開關門，也可能會依冰箱內的溫度或冷藏室儲存量變化的不同，而繼續 ECONAVI 運轉，但冷卻效能會被維持。

雖然未開關門，但 ECONAVI 燈熄滅

- ECONAVI 運轉時啟動除霜 ( 自動 ) 等情況下，在其後需要進行平常的冷卻運轉，可能會中斷 ECONAVI 運轉。
- 通過學習功能，可能會返回平常的冷卻運轉。( P.22)

放入大量食品，但 ECONAVI 燈不熄滅

- 儲存量感應器 ( P.22 ) 只對冷藏室工作。當食品儲存於非冷藏室的冰箱內時，不會對其進行偵測。
- 當冰箱內塞滿食品時，可能難以偵測儲存量的變化，導致燈不熄滅。( 尤其是在上層玻璃架上儲存大量食品時)
- 當冰箱內的食物遮住儲存量感應器 ( P.22 ) 時，可能難以偵測儲存量的變化，導致燈不熄滅。

只放入少量食品，但 ECONAVI 燈熄滅

- 在儲存量感應器 ( P.22 ) 的附近 ( 玻璃架或門架 ) 放入食品後，可能有偵測到儲存量的變化較多而燈熄滅的情形。
- 當門開關次數較多時，可能燈會熄滅。

# 遇到如下情況時

## 遇到如下情況時

## 請採取相應的措施

### 停電時

- 請減少開、關冰箱門的次數，並避免保存新的食品。
- “クーリングアシスト”及“速冰”停止。待恢復電力後重新設定並使用。

### 拔除電源插頭後

- 請至少等待7分鐘再插上電源插頭。  
(如果立刻插上，壓縮機會超載，這可能會導致故障)

### 當冰箱內燈不亮 或護蓋破裂

- 請洽本公司的服務人員進行更換。

### 玻璃破碎 (玻璃架、門)

- 玻璃架或玻璃門破碎時，請不要碰觸破碎的玻璃，請立刻聯絡本公司的服務人員。

### 長期不使用冰箱時

- 取出冰箱內所有可卸下的部分，進行清理。
  - ① 拔除電源插頭。
  - ② 清理冰箱內部及製冰機。(P.23 ~ P.25)
  - ③ 打開冰箱門，乾燥2 ~ 3天。  
(當乾燥不完全時，冰箱可能有發霉情形出現或散發異味)

### 長期不使用 自動製冰機時

→ 再度使用的時候，  
取消“製冰停止”  
(P.17)

- 清除製冰過程中殘存的冰塊及水，停止製冰，進行清理。
  - ① 倒掉儲水器的水。
  - ② 按下 ，然後按下 **製冰停止**，  
停止製冰。  
(**製冰停止** 亮起 P.17)
  - ③ 將積存在製冰盒和儲冰盒的冰倒掉。
  - ④ 以水清洗儲冰盒、冰鏟、儲水器以及製冰盒，擦去水分之後放回原處。  
• 儲水器內的淨水過濾網，因為含有水份，請充份讓它乾燥。

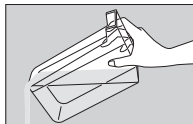

### 向前或向後移動 電冰箱

- ① 拔除電源插頭。
- ② 卸下腳蓋，再升高調整腳。(P.4)
- ③ 以向前或向後的方向移動電冰箱。  
(用力移動電冰箱或以非向前、後的方向移動電冰箱，可能會使地板受損，所以請在地板上放置墊板之類的東西)
- ④ 移動後請以專用工具調整調整腳確實固定，將冰箱腳蓋蓋回。

### 搬家、 移動或搬運時

- 請勿橫躺搬運冰箱。(故障原因)
- 取出冰箱內所有可卸下的部分，清除製冰過程中殘存的冰塊及水，然後由兩人以上進行搬運。
  - ① 取出食品，倒掉儲水器的水。
  - ② 停止製冰功能。(P.17)
  - ③ 清洗製冰盒。(P.25)
  - ④ 拔除電源插頭。
  - ⑤ 卸下腳蓋，再升高調整腳。(P.4)  
(搬運時，請在卸除腳蓋的狀態下搬運)
  - ⑥ 在背面下部的排水口下面放置容器。  
因為會有水灑出的情形，容器的下方和周圍請鋪上抹布等物品。
  - ⑦ 向後方傾斜，從冰箱背面下部的排水口放水。  
(為防止漏水，慢慢讓冰箱往後傾斜)
  - ⑧ 因為蒸發皿會有水殘留的情形，搬運的時候，請在通路鋪上保護墊布等物品。

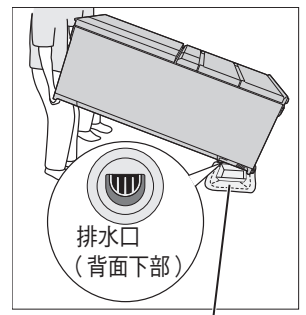

放置容器和抹布等  
(因為會有水溢出的情況)

#### 請注意

- 如果在冰箱內部的冷卻器(由外部看不見)，  
殘留未溶化的霜，移動、搬運時會有水灑出地板的情況。  
(從拔除電源插頭，到冷卻器的霜完全溶化為止，約需15小時)

# 發生這種聲音或出現這種顯示時

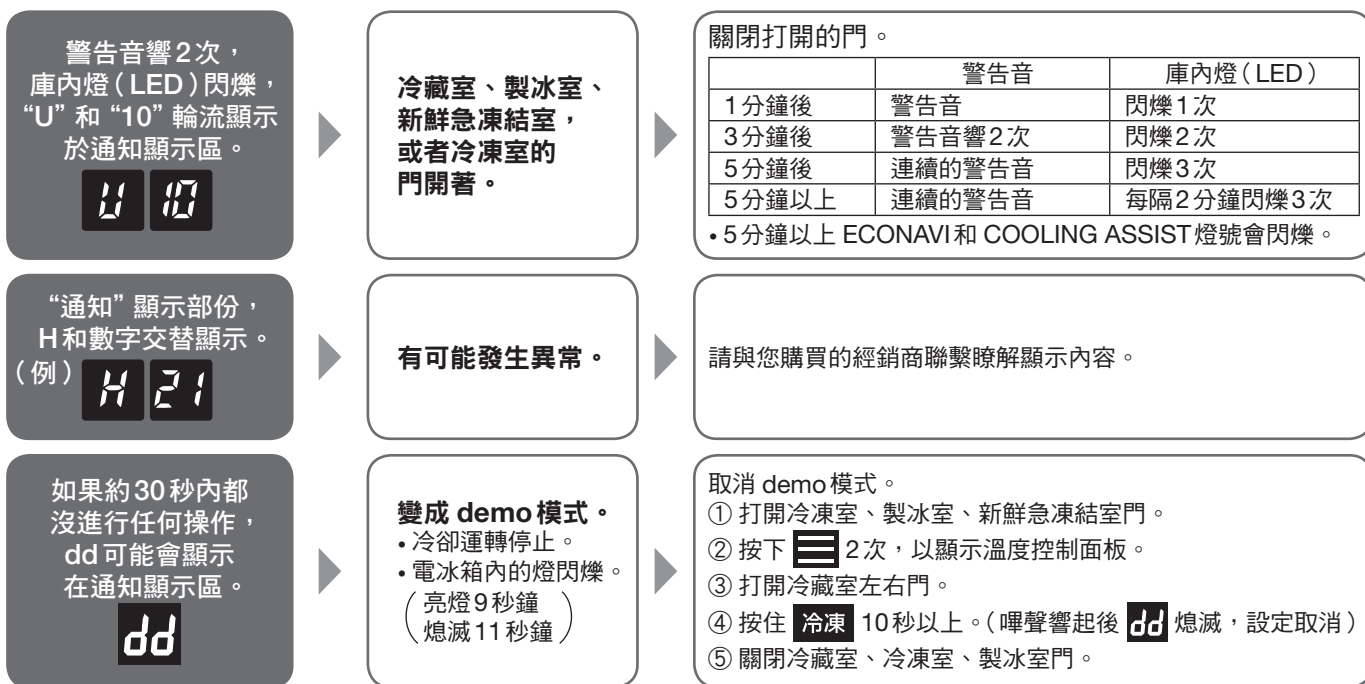

# 長期使用製品之點檢確認

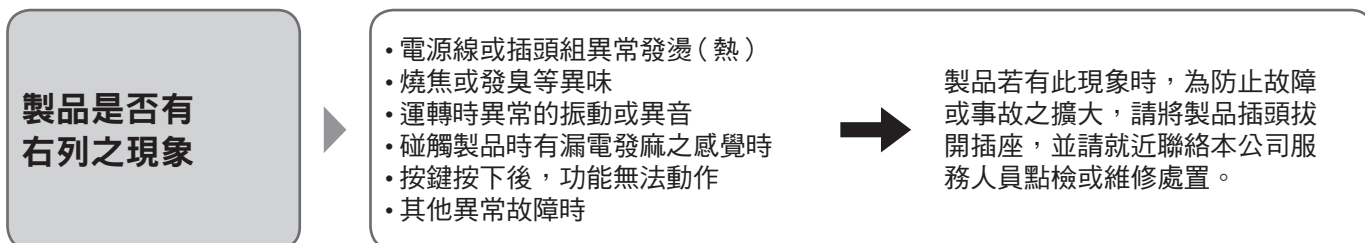

## 另售部件

請洽服務公司

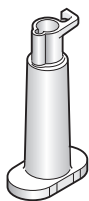

儲水器用  
淨水過濾器 (P.25)  
● ARMH00 B00820

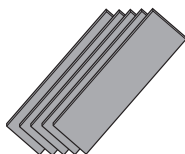

調整板  
墊板 (P.4)  
● CNR79-338120

遇到如下情況時／發生這種聲音或出現這種顯示時／長期使用製品之點檢確認／另售部件

# 規格

型號	NR-F655WX-X1	NR-F605HX-X1	NR-F605HX-N1	NR-F605HX-W1	NR-F555HX-N1	NR-F555HX-W1	NR-F505HX-N1	NR-F505HX-W1
門的顏色	鑽石黑	鑽石黑	翡翠金	翡翠白	翡翠金	翡翠白	翡翠金	翡翠白
有效總容量	650		600		550		500	
冷藏室	335		311		284		259	
製冰室	24		19		18		17	
新鮮急凍結室 (上層冷凍室)	33		32		30		27	
冷凍室	123		113		103		92	
蔬果室	135		125		115		105	
外形尺寸(寬度× 深度×高度(mm))	750×745 ×1828	685×745×1828			685×699×1828		650×699×1828	
淨重(公斤)	123		117		112		103	
額定電壓(V)	110							
額定頻率(Hz)	60							

- 本產品目錄所刊列之電冰箱容量乃根據 CNS2062。
- 其計算已包括可貯存食物空間之容量及冷氣可流通之空間。
- 而標示於能源標籤上的電冰箱容量則只是可貯存食物空間之容量。

## 特別注意事項

1. 本商品為一般家用電冰箱，主要作為食品、食材等之保存保鮮用。其他非食品、食材，例如藥品、化學劑、化妝品等請勿放置，以免誤食或因為非專業保存用造成損害。
2. 使用前請詳閱說明書，正確地操作及使用並且定期保養及點檢，若有異常或故障時請立即通知本公司服務人員前往處理，避免造成故障損害的擴大。

# 限用物質含量宣告表

設備名稱：電冰箱，型號(型式)：NR-F655WX-X1，NR-F605HX-X1，NR-F605HX-N1，NR-F605HX-W1 NR-F555HX-N1，NR-F555HX-W1，NR-F505HX-N1，NR-F505HX-W1						
單元	限用物質及其化學符號					
	鉛 (Pb)	汞 (Hg)	鎘 (Cd)	六價鉻 (Cr <sup>+6</sup> )	多溴聯苯 (PBB)	多溴二苯醚 (PBDE)
外裝構件	○	○	○	○	○	○
內藏構件	○	○	○	○	○	○
製冷系統部件	○	○	○	○	○	○
電路板及電子元器件	—	○	○	○	○	○
絕熱材料	○	○	○	○	○	○
冷媒(製冷劑)	○	○	○	○	○	○

備考1. “○”係指該項限用物質之百分比含量未超出百分比含量基準值。  
備考2. “—”係指該項限用物質為排除項目。



# 商品註冊

提醒您：

為了確保您的保固權益，請務必利用手機或至 Panasonic 官網進行商品註冊。

註冊網址：<https://pmst.panasonic.com.tw/service/register.aspx>

**最便利的作法：**直接以手機掃描保證書正面的 QR-code 進行商品註冊，系統將自動帶入機種、機號、保證書編號及驗證碼等資訊，您只須輸入連絡資訊及購買資訊，就可以輕鬆的完成商品註冊。

Panasonic		商品保證書		保證書編號：1805100054	
修理方式： <input checked="" type="checkbox"/> 到府 <input type="checkbox"/> 送站	機種：NR-F610VT-N1	機號：A8N00006	商品名稱：電冰箱	購買日期：年 月 日	店代號： 發票章或中文店名：
驗證碼：322358	姓名：( )	電話：( )	市話：( )	經銷商：( )	認
地址：縣 市 鄉鎮 市區 里 村 路 街 巷 弄 號 之 樓 之	SAMPLE				
◎保證內容：(為確保您的權益，請詳閱本保證書背面內容，謝謝！) · 商品本體由於製造上之原因所發生之故障，自購買日起，依下列期間提供免費服務--- 1. 第一 年：本體全機維修保證。 2. 第二~三年：壓縮機、蒸發器、散熱器、印刷電路板、銅管等冷媒流通系統維修保證。 (不含未更換零件之調整服務) 3. 第四~五年：僅壓縮機享有維修保證。 · 消耗性零件(請參考商品說明書)如係使用中自然之耗損，雖在保證期間內恕不免費更換。					
公司網址： <a href="http://panasonic.com.tw">panasonic.com.tw</a> 顧客商談中心專線：0800-098800 註冊網址： <a href="https://pmst.panasonic.com.tw/service/register.aspx">pmst.panasonic.com.tw/service/register.aspx</a> 台松電器販賣股份有限公司 新北市中和區建六路57號					

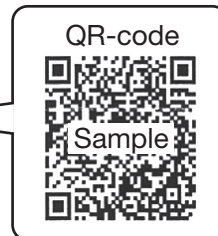

## 會員募集



會員熱情招募中

免費加入【 CLUB Panasonic 】會員，享專屬好康及免費體驗課程！

## 廢電器處理方法

當您的舊電冰箱要廢棄時，請依下列方式處理

1. 請將門磁條取下，以免幼兒進入玩耍，發生意外。
2. 當購買新電冰箱時，汰換之舊電冰箱可委由經銷商運回處理。
3. 請洽行政院環保署資源回收管理基金管理委員會。  
免費服務專線 0800-085-717 (0800-你幫我-清一清)
4. Cyclo-Pentane (環戊烷) 是本冰箱使用之隔溫絕緣原料。如棄置本冰箱時，須作適當處理。
5. 本電冰箱冷媒使用易燃性氣體，請勿自行隨意丟棄，以免造成環境危害。  
(若放置後冷媒外漏，會有導致起火、爆炸的危險)

# 版權等

- App Store 為 Apple Inc. 的服務標記。
- iPhone 為美國及其他國家所註冊的 Apple Inc. 商標。基於 AIPHONE CO., LTD. 的授權使用 iPhone 商標。
- Android 及 Google Play 為 Google LLC 的商標或註冊商標。
- “WPA™” 及 “WPA2™” 為 “Wi-Fi Alliance®” 商標。
- 其他本說明書所記載的各種名稱、公司名稱和商品名稱等，為各公司商標或註冊商標。再者，本說明書中並未列出某些™、®標記。

## ■ 關於軟體

本產品是由以下種類的軟體所構成。

- (1) 由 Panasonic Corporation (Panasonic) 或專為 Panasonic 開發的軟體
- (2) 由第三者持有的 Panasonic 授權軟體
- (3) 基於 GNU GENERAL PUBLIC LICENSE Version 2.0 (GPL V2.0) 授權的軟體
- (4) 基於 GPL V2.0 以外條件授權的開放原始碼軟體

雖預期能單獨使用被分類為上述(3)(4)的軟體，但並非暗示保證「商品性」或「特定用途相關符合性」，也不提供所有保證。

Panasonic 於本產品上市後至少 3 年內，以需求實際成本，對聯繫以下諮詢窗口者，連同各版權者訊息一併提供支援 GPL V2.0 或原始碼公開義務等其他條件所授權軟體之完整且機器可讀取的原始碼。

諮詢窗口：

[oss-cd-request@gg.jp.panasonic.com](mailto:oss-cd-request@gg.jp.panasonic.com)

此外，可透過以下網站免費自由取得這些原始碼及版權者訊息。

<https://panasonic.net/cns/oss/ap/>

## lwIP

lwIP is licenced under the BSD licence:

Copyright (c) 2001-2004 Swedish Institute of Computer Science.

All rights reserved.

Redistribution and use in source and binary forms, with or without modification, are permitted provided that the following conditions are met:

1. Redistributions of source code must retain the above copyright notice, this list of conditions and the following disclaimer.
2. Redistributions in binary form must reproduce the above copyright notice, this list of conditions and the following disclaimer in the documentation and/or other materials provided with the distribution.
3. The name of the author may not be used to endorse or promote products derived from this software without specific prior written permission.

THIS SOFTWARE IS PROVIDED BY THE AUTHOR "AS IS AND ANY EXPRESS OR IMPLIED WARRANTIES, INCLUDING, BUT NOT LIMITED TO, THE IMPLIED WARRANTIES OF MERCHANTABILITY AND FITNESS FOR A PARTICULAR PURPOSE ARE DISCLAIMED. IN NO EVENT SHALL THE AUTHOR BE LIABLE FOR ANY DIRECT, INDIRECT, INCIDENTAL, SPECIAL, EXEMPLARY, OR CONSEQUENTIAL DAMAGES (INCLUDING, BUT NOT LIMITED TO, PROCUREMENT OF SUBSTITUTE GOODS OR SERVICES; LOSS OF USE, DATA, OR PROFITS; OR BUSINESS INTERRUPTION) HOWEVER CAUSED AND ON ANY THEORY OF LIABILITY, WHETHER IN CONTRACT, STRICT LIABILITY, OR TORT (INCLUDING NEGLIGENCE OR OTHERWISE) ARISING IN ANY WAY OUT OF THE USE OF THIS SOFTWARE, EVEN IF ADVISED OF THE POSSIBILITY OF SUCH DAMAGE.

## mbedTLS

### Apache License

Version 2.0, January 2004

<http://www.apache.org/licenses/>

TERMS AND CONDITIONS FOR USE, REPRODUCTION, AND DISTRIBUTION

#### 1. Definitions.

“License” shall mean the terms and conditions for use, reproduction, and distribution as defined by Sections 1 through 9 of this document.

“Licensor” shall mean the copyright owner or entity authorized by the copyright owner that is granting the License.

“Legal Entity” shall mean the union of the acting entity and all other entities that control, are controlled by, or are under common control with that entity. For the purposes of this definition, “control” means (i) the power, direct or indirect, to cause the direction or management of such entity, whether by contract or otherwise, or (ii) ownership of fifty percent (50%) or more of the outstanding shares, or (iii) beneficial ownership of such entity.

“You” (or “Your”) shall mean an individual or Legal Entity exercising permissions granted by this License.

“Source” form shall mean the preferred form for making modifications, including but not limited to software source

code, documentation source, and configuration files. “Object” form shall mean any form resulting from mechanical transformation or translation of a Source form, including but not limited to compiled object code, generated documentation, and conversions to other media types. “Work” shall mean the work of authorship, whether in Source or Object form, made available under the License, as indicated by a copyright notice that is included in or attached to the work (an example is provided in the Appendix below). “Derivative Works” shall mean any work, whether in Source or Object form, that is based on (or derived from) the Work and for which the editorial revisions, annotations, elaborations, or other modifications represent, as a whole, an original work of authorship. For the purposes of this License, Derivative Works shall not include works that remain separable from, or merely link (or bind by name) to the interfaces of, the Work and Derivative Works thereof. “Contribution” shall mean any work of authorship, including the original version of the Work and any modifications or additions to that Work or Derivative Works thereof, that is intentionally submitted to Licensor for inclusion in the Work by the copyright owner or by an individual or Legal Entity authorized to submit on behalf of the copyright owner. For the purposes of this definition, “submitted” means any form of electronic, verbal, or written communication sent to the Licensor or its representatives, including but not limited to communication on electronic mailing lists, source code control systems, and issue tracking systems that are managed by, or on behalf of, the Licensor for the purpose of discussing and improving the Work, but excluding communication that is conspicuously marked or otherwise designated in writing by the copyright owner as “Not a Contribution.”

“Contributor” shall mean Licensor and any individual or Legal Entity on behalf of whom a Contribution has been received by Licensor and subsequently incorporated within the Work.

## **2. Grant of Copyright License.**

Subject to the terms and conditions of this License, each Contributor hereby grants to You a perpetual, worldwide, non-exclusive, no-charge, royalty-free, irrevocable copyright license to reproduce, prepare Derivative Works of, publicly display, publicly perform, sublicense, and distribute the Work and such Derivative Works in Source or Object form.

## **3. Grant of Patent License.**

Subject to the terms and conditions of this License, each Contributor hereby grants to You a perpetual, worldwide, non-exclusive, no-charge, royalty-free, irrevocable (except as stated in this section) patent license to make, have made, use, offer to sell, sell, import, and otherwise transfer the Work, where such license applies only to those patent claims licensable by such Contributor that are necessarily infringed by their Contribution(s) alone or by combination of their Contribution(s) with the Work to which such Contribution(s) was submitted. If You institute patent litigation against any entity (including a cross-claim or counterclaim in a lawsuit) alleging that the Work or a Contribution incorporated within the Work constitutes direct or contributory patent infringement, then any patent licenses granted to You under this License for that Work shall terminate as of the date such litigation is filed.

## **4. Redistribution.**

You may reproduce and distribute copies of the Work or Derivative Works thereof in any medium, with or without modifications, and in Source or Object form, provided that You meet the following conditions:

(a) You must give any other recipients of the Work or

Derivative Works a copy of this License; and  
(b) You must cause any modified files to carry prominent notices stating that You changed the files; and  
(c) You must retain, in the Source form of any Derivative Works that You distribute, all copyright, patent, trademark, and attribution notices from the Source form of the Work, excluding those notices that do not pertain to any part of the Derivative Works; and  
(d) If the Work includes a “NOTICE” text file as part of its distribution, then any Derivative Works that You distribute must include a readable copy of the attribution notices contained within such NOTICE file, excluding those notices that do not pertain to any part of the Derivative Works, in at least one of the following places: within a NOTICE text file distributed as part of the Derivative Works; within the Source form or documentation, if provided along with the Derivative Works; or, within a display generated by the Derivative Works, if and wherever such third-party notices normally appear. The contents of the NOTICE file are for informational purposes only and do not modify the License. You may add Your own attribution notices within Derivative Works that You distribute, alongside or as an addendum to the NOTICE text from the Work, provided that such additional attribution notices cannot be construed as modifying the License.

You may add Your own copyright statement to Your modifications and may provide additional or different license terms and conditions for use, reproduction, or distribution of Your modifications, or for any such Derivative Works as a whole, provided Your use, reproduction, and distribution of the Work otherwise complies with the conditions stated in this License.

## **5. Submission of Contributions.**

Unless You explicitly state otherwise, any Contribution intentionally submitted for inclusion in the Work by You to the Licensor shall be under the terms and conditions of this License, without any additional terms or conditions. Notwithstanding the above, nothing herein shall supersede or modify the terms of any separate license agreement you may have executed with Licensor regarding such Contributions.

## **6. Trademarks.**

This License does not grant permission to use the trade names, trademarks, service marks, or product names of the Licensor, except as required for reasonable and customary use in describing the origin of the Work and reproducing the content of the NOTICE file.

## **7. Disclaimer of Warranty.**

Unless required by applicable law or agreed to in writing, Licensor provides the Work (and each Contributor provides its Contributions) on an “AS IS” BASIS, WITHOUT WARRANTIES OR CONDITIONS OF ANY KIND, either express or implied, including, without limitation, any warranties or conditions of TITLE, NON-INFRINGEMENT, MERCHANTABILITY, or FITNESS FOR A PARTICULAR PURPOSE. You are solely responsible for determining the appropriateness of using or redistributing the Work and assume any risks associated with Your exercise of permissions under this License.

## **8. Limitation of Liability.**

In no event and under no legal theory, whether in tort (including negligence), contract, or otherwise, unless required by applicable law (such as deliberate and grossly negligent acts) or agreed to in writing, shall any Contributor be liable to You for damages, including any direct, indirect, special, incidental, or consequential damages of any character arising as a result of this License or out of the use or inability to use the Work (including but not limited to damages for loss of goodwill, work

# 版權等 (續)

stoppage, computer failure or malfunction, or any and all other commercial damages or losses), even if such Contributor has been advised of the possibility of such damages.

## 9. Accepting Warranty or Additional Liability.

While redistributing the Work or Derivative Works thereof, You may choose to offer, and charge a fee for, acceptance of support, warranty, indemnity, or other liability obligations and/or rights consistent with this License. However, in accepting such obligations, You may act only on Your own behalf and on Your sole responsibility, not on behalf of any other Contributor, and only if You agree to indemnify, defend, and hold each Contributor harmless for any liability incurred by, or claims asserted against, such Contributor by reason of your accepting any such warranty or additional liability.

END OF TERMS AND CONDITIONS

## WPA Supplicant

=====

Copyright (c) 2003-2016, Jouni Malinen <j@w1.fi> and contributors All Rights Reserved.

This program is licensed under the BSD license (the one with advertisement clause removed).

If you are submitting changes to the project, please see CONTRIBUTIONS file for more instructions.

## License

-----

This software may be distributed, used, and modified under the terms of BSD license:

Redistribution and use in source and binary forms, with or without modification, are permitted provided that the following conditions are met:

1. Redistributions of source code must retain the above copyright notice, this list of conditions and the following disclaimer.
2. Redistributions in binary form must reproduce the above copyright notice, this list of conditions and the following disclaimer in the documentation and/or other materials provided with the distribution.
3. Neither the name(s) of the above-listed copyright holder(s) nor the names of its contributors may be used to endorse or promote products derived from this software without specific prior written permission.

THIS SOFTWARE IS PROVIDED BY THE COPYRIGHT HOLDERS AND CONTRIBUTORS "AS IS" AND ANY EXPRESS OR IMPLIED WARRANTIES, INCLUDING, BUT NOT LIMITED TO, THE IMPLIED WARRANTIES OF MERCHANTABILITY AND FITNESS FOR A PARTICULAR PURPOSE ARE DISCLAIMED. IN NO EVENT SHALL THE COPYRIGHT OWNER OR CONTRIBUTORS BE LIABLE FOR ANY DIRECT, INDIRECT, INCIDENTAL, SPECIAL, EXEMPLARY, OR CONSEQUENTIAL DAMAGES (INCLUDING, BUT NOT LIMITED TO, PROCUREMENT OF SUBSTITUTE GOODS OR SERVICES; LOSS OF USE, DATA, OR PROFITS; OR BUSINESS INTERRUPTION) HOWEVER CAUSED AND ON ANY THEORY OF LIABILITY, WHETHER IN CONTRACT, STRICT LIABILITY, OR TORT (INCLUDING NEGLIGENCE OR OTHERWISE) ARISING IN ANY WAY OUT OF THE USE OF THIS SOFTWARE, EVEN IF ADVISED OF THE POSSIBILITY OF SUCH DAMAGE.

## FreeRTOS

The FreeRTOS source code is licensed by a \*modified\* GNU General Public License (GPL). The modification is provided in the form of an exception.

NOTE: The modification to the GPL is included to allow you to distribute a combined work that includes FreeRTOS without being obliged to provide the source code for proprietary components outside of the FreeRTOS kernel.

-----  
The FreeRTOS GPL Exception Text:

Any FreeRTOS source code, whether modified or in its original release form, or whether in whole or in part, can only be distributed by you under the terms of the GNU General Public License plus this exception. An independent module is a module which is not derived from or based on FreeRTOS.

Clause 1:

Linking FreeRTOS statically or dynamically with other modules is making a combined work based on FreeRTOS. Thus, the terms and conditions of the GNU General Public License cover the whole combination.

As a special exception, the copyright holder of FreeRTOS gives you permission to link FreeRTOS with independent modules that communicate with FreeRTOS solely through the FreeRTOS API interface, regardless of the license terms of these independent modules, and to copy and distribute the resulting combined work under terms of your choice, provided that

- + Every copy of the combined work is accompanied by a written statement that details to the recipient the version of FreeRTOS used and an offer by yourself to provide the FreeRTOS source code (including any modifications you may have made) should the recipient request it.
- + The combined work is not itself an RTOS, scheduler, kernel or related product.
- + The independent modules add significant and primary functionality to FreeRTOS and do not merely extend the existing functionality already present in FreeRTOS.

Clause 2:

FreeRTOS may not be used for any competitive or comparative purpose, including the publication of any form of run time or compile time metric, without the express permission of Real Time Engineers Ltd. (this is the norm within the industry and is intended to ensure information accuracy).

-----  
The standard GPL exception text:

GNU GENERAL PUBLIC LICENSE  
Version 2, June 1991

Copyright (C) 1989, 1991 Free Software Foundation, Inc.  
59 Temple Place, Suite 330, Boston, MA 02111-1307 USA  
Everyone is permitted to copy and distribute verbatim copies of this license document, but changing it is not allowed.

## Preamble

The licenses for most software are designed to take away your freedom to share and change it. By contrast, the GNU General Public License is intended to guarantee your freedom to share and change free software--to make sure the software is free for all its users. This General Public License applies to most of the Free Software Foundation's software and to any other program whose authors commit to using it. (Some other Free Software Foundation software is covered by the GNU Library General Public License instead.) You can apply it to your programs, too.

When we speak of free software, we are referring to freedom, not price. Our General Public Licenses are designed to make sure that you have the freedom to distribute copies of free software (and charge for this service if you wish), that you receive source code or can get it if you want it, that you can change the software or use pieces of it in new free programs; and that you know you can do these things.

To protect your rights, we need to make restrictions that forbid anyone to deny you these rights or to ask you to surrender the rights. These restrictions translate to certain responsibilities for you if you distribute copies of the software, or if you modify it.

For example, if you distribute copies of such a program, whether gratis or for a fee, you must give the recipients all the rights that you have. You must make sure that they, too, receive or can get the source code. And you must show them these terms so they know their rights.

We protect your rights with two steps: (1) copyright the software, and (2) offer you this license which gives you legal permission to copy, distribute and/or modify the software.

Also, for each author's protection and ours, we want to make certain that everyone understands that there is no warranty for this free software. If the software is modified by someone else and passed on, we want its recipients to know that what they have is not the original, so that any problems introduced by others will not reflect on the original authors' reputations.

Finally, any free program is threatened constantly by software patents. We wish to avoid the danger that redistributors of a free program will individually obtain patent licenses, in effect making the program proprietary. To prevent this, we have made it clear that any patent must be licensed for everyone's free use or not licensed at all.

The precise terms and conditions for copying, distribution and modification follow.

## GNU GENERAL PUBLIC LICENSE TERMS AND CONDITIONS FOR COPYING, DISTRIBUTION AND MODIFICATION

0. This License applies to any program or other work which contains a notice placed by the copyright holder saying it may be distributed under the terms of this General Public License. The "Program", below, refers to any such program or work, and a "work based on the Program" means either the Program or any derivative work under copyright law: that is to say, a work containing the Program or a portion

of it, either verbatim or with modifications and/or translated into another language. (Hereinafter, translation is included without limitation in the term "modification".) Each licensee is addressed as "you".

Activities other than copying, distribution and modification are not covered by this License; they are outside its scope. The act of running the Program is not restricted, and the output from the Program is covered only if its contents constitute a work based on the Program (independent of having been made by running the Program). Whether that is true depends on what the Program does.

1. You may copy and distribute verbatim copies of the Program's source code as you receive it, in any medium, provided that you conspicuously and appropriately publish on each copy an appropriate copyright notice and disclaimer of warranty; keep intact all the notices that refer to this License and to the absence of any warranty; and give any other recipients of the Program a copy of this License along with the Program.

You may charge a fee for the physical act of transferring a copy, and you may at your option offer warranty protection in exchange for a fee.

2. You may modify your copy or copies of the Program or any portion of it, thus forming a work based on the Program, and copy and distribute such modifications or work under the terms of Section 1 above, provided that you also meet all of these conditions:

a) You must cause the modified files to carry prominent notices stating that you changed the files and the date of any change.

b) You must cause any work that you distribute or publish, that in whole or in part contains or is derived from the Program or any part thereof, to be licensed as a whole at no charge to all third parties under the terms of this License.

c) If the modified program normally reads commands interactively when run, you must cause it, when started running for such interactive use in the most ordinary way, to print or display an announcement including an appropriate copyright notice and a notice that there is no warranty (or else, saying that you provide a warranty) and that users may redistribute the program under these conditions, and telling the user how to view a copy of this License. (Exception: if the Program itself is interactive but does not normally print such an announcement, your work based on the Program is not required to print an announcement.)

These requirements apply to the modified work as a whole. If identifiable sections of that work are not derived from the Program, and can be reasonably considered independent and separate works in themselves, then this License, and its terms, do not apply to those sections when you distribute them as separate works. But when you distribute the same sections as part of a whole which is a work based on the Program, the distribution of the whole must be on the terms of this License, whose permissions for other licensees extend to the entire whole, and thus to each and every part regardless of who wrote it.

# 版權等 (續)

Thus, it is not the intent of this section to claim rights or contest your rights to work written entirely by you; rather, the intent is to exercise the right to control the distribution of derivative or collective works based on the Program.

In addition, mere aggregation of another work not based on the Program with the Program (or with a work based on the Program) on a volume of a storage or distribution medium does not bring the other work under the scope of this License.

3. You may copy and distribute the Program (or a work based on it, under Section 2) in object code or executable form under the terms of Sections 1 and 2 above provided that you also do one of the following:

a) Accompany it with the complete corresponding machine-readable source code, which must be distributed under the terms of Sections 1 and 2 above on a medium customarily used for software interchange; or,

b) Accompany it with a written offer, valid for at least three years, to give any third party, for a charge no more than your cost of physically performing source distribution, a complete machine-readable copy of the corresponding source code, to be distributed under the terms of Sections 1 and 2 above on a medium customarily used for software interchange; or,

c) Accompany it with the information you received as to the offer to distribute corresponding source code. (This alternative is allowed only for noncommercial distribution and only if you received the program in object code or executable form with such an offer, in accord with Subsection b above.)

The source code for a work means the preferred form of the work for making modifications to it. For an executable work, complete source code means all the source code for all modules it contains, plus any associated interface definition files, plus the scripts used to control compilation and installation of the executable. However, as a special exception, the source code distributed need not include anything that is normally distributed (in either source or binary form) with the major components (compiler, kernel, and so on) of the operating system on which the executable runs, unless that component itself accompanies the executable.

If distribution of executable or object code is made by offering access to copy from a designated place, then offering equivalent access to copy the source code from the same place counts as distribution of the source code, even though third parties are not compelled to copy the source along with the object code.

4. You may not copy, modify, sublicense, or distribute the Program except as expressly provided under this License. Any attempt otherwise to copy, modify, sublicense or distribute the Program is void, and will automatically terminate your rights under this License. However, parties who have received copies, or rights, from you under this License will not have their licenses terminated so long as such parties remain in full compliance.

5. You are not required to accept this License, since you have not signed it. However, nothing else grants you permission to modify or distribute the Program or its

derivative works. These actions are prohibited by law if you do not accept this License. Therefore, by modifying or distributing the Program (or any work based on the Program), you indicate your acceptance of this License to do so, and all its terms and conditions for copying, distributing or modifying the Program or works based on it.

6. Each time you redistribute the Program (or any work based on the Program), the recipient automatically receives a license from the original licensor to copy, distribute or modify the Program subject to these terms and conditions. You may not impose any further restrictions on the recipients' exercise of the rights granted herein. You are not responsible for enforcing compliance by third parties to this License.

7. If, as a consequence of a court judgment or allegation of patent infringement or for any other reason (not limited to patent issues), conditions are imposed on you (whether by court order, agreement or otherwise) that contradict the conditions of this License, they do not excuse you from the conditions of this License. If you cannot distribute so as to satisfy simultaneously your obligations under this License and any other pertinent obligations, then as a consequence you may not distribute the Program at all. For example, if a patent license would not permit royalty-free redistribution of the Program by all those who receive copies directly or indirectly through you, then the only way you could satisfy both it and this License would be to refrain entirely from distribution of the Program.

If any portion of this section is held invalid or unenforceable under any particular circumstance, the balance of the section is intended to apply and the section as a whole is intended to apply in other circumstances.

It is not the purpose of this section to induce you to infringe any patents or other property right claims or to contest validity of any such claims; this section has the sole purpose of protecting the integrity of the free software distribution system, which is implemented by public license practices. Many people have made generous contributions to the wide range of software distributed through that system in reliance on consistent application of that system; it is up to the author/donor to decide if he or she is willing to distribute software through any other system and a licensee cannot impose that choice.

This section is intended to make thoroughly clear what is believed to be a consequence of the rest of this License.

8. If the distribution and/or use of the Program is restricted in certain countries either by patents or by copyrighted interfaces, the original copyright holder who places the Program under this License may add an explicit geographical distribution limitation excluding those countries, so that distribution is permitted only in or among countries not thus excluded. In such case, this License incorporates the limitation as if written in the body of this License.

9. The Free Software Foundation may publish revised and/or new versions of the General Public License from time to time. Such new versions will be similar in spirit to the present version, but may differ in detail to address new problems or concerns.

Each version is given a distinguishing version number. If the Program specifies a version number of this License which applies to it and “any later version”, you have the option of following the terms and conditions either of that version or of any later version published by the Free Software Foundation. If the Program does not specify a version number of this License, you may choose any version ever published by the Free Software Foundation.

10. If you wish to incorporate parts of the Program into other free programs whose distribution conditions are different, write to the author to ask for permission. For software which is copyrighted by the Free Software Foundation, write to the Free Software Foundation; we sometimes make exceptions for this. Our decision will be guided by the two goals of preserving the free status of all derivatives of our free software and of promoting the sharing and reuse of software generally.

#### NO WARRANTY

11. BECAUSE THE PROGRAM IS LICENSED FREE OF CHARGE, THERE IS NO WARRANTY FOR THE PROGRAM, TO THE EXTENT PERMITTED BY APPLICABLE LAW. EXCEPT WHEN OTHERWISE STATED IN WRITING THE COPYRIGHT HOLDERS AND/OR OTHER PARTIES PROVIDE THE PROGRAM “AS IS” WITHOUT WARRANTY OF ANY KIND, EITHER EXPRESSED OR IMPLIED, INCLUDING, BUT NOT LIMITED TO, THE IMPLIED WARRANTIES OF MERCHANTABILITY AND FITNESS FOR A PARTICULAR PURPOSE. THE ENTIRE RISK AS TO THE QUALITY AND PERFORMANCE OF THE PROGRAM IS WITH YOU. SHOULD THE PROGRAM PROVE DEFECTIVE, YOU ASSUME THE COST OF ALL NECESSARY SERVICING, REPAIR OR CORRECTION.

12. IN NO EVENT UNLESS REQUIRED BY APPLICABLE LAW OR AGREED TO IN WRITING WILL ANY COPYRIGHT HOLDER, OR ANY OTHER PARTY WHO MAY MODIFY AND/OR REDISTRIBUTE THE PROGRAM AS PERMITTED ABOVE, BE LIABLE TO YOU FOR DAMAGES, INCLUDING ANY GENERAL, SPECIAL, INCIDENTAL OR CONSEQUENTIAL DAMAGES ARISING OUT OF THE USE OR INABILITY TO USE THE PROGRAM (INCLUDING BUT NOT LIMITED TO LOSS OF DATA OR DATA BEING RENDERED INACCURATE OR LOSSES SUSTAINED BY YOU OR THIRD PARTIES OR A FAILURE OF THE PROGRAM TO OPERATE WITH ANY OTHER PROGRAMS), EVEN IF SUCH HOLDER OR OTHER PARTY HAS BEEN ADVISED OF THE POSSIBILITY OF SUCH DAMAGES.

#### END OF TERMS AND CONDITIONS

#### How to Apply These Terms to Your New Programs

If you develop a new program, and you want it to be of the greatest possible use to the public, the best way to achieve this is to make it free software which everyone can redistribute and change under these terms.

To do so, attach the following notices to the program. It is safest to attach them to the start of each source file to most effectively convey the exclusion of warranty; and each file should have at least the “copyright” line and a pointer to where the full notice is found.

<one line to give the program's name and a brief idea of what it does.>

Copyright (C) <year> <name of author>

This program is free software; you can redistribute it and/or modify it under the terms of the GNU General Public License\*\* as published by the Free Software Foundation; either version 2 of the License, or (at your option) any later version.

This program is distributed in the hope that it will be useful, but WITHOUT ANY WARRANTY; without even the implied warranty of MERCHANTABILITY or FITNESS FOR A PARTICULAR PURPOSE. See the GNU General Public License for more details.

You should have received a copy of the GNU General Public License along with this program; if not, write to the Free Software Foundation, Inc., 59 Temple Place, Suite 330, Boston, MA 02111-1307 USA

Also add information on how to contact you by electronic and paper mail.

If the program is interactive, make it output a short notice like this when it starts in an interactive mode:

Gnomovision version 69, Copyright (C) year name of author  
Gnomovision comes with ABSOLUTELY NO WARRANTY;  
for details type `show w'. This is free software, and you are  
welcome to redistribute it under certain conditions; type  
`show c' for details.

The hypothetical commands `show w' and `show c' should show the appropriate parts of the General Public License. Of course, the commands you use may be called something other than `show w' and `show c'; they could even be mouse-clicks or menu items--whatever suits your program.

You should also get your employer (if you work as a programmer) or your school, if any, to sign a “copyright disclaimer” for the program, if necessary. Here is a sample; alter the names:

Yoyodyne, Inc., hereby disclaims all copyright interest in the program `Gnomovision' (which makes passes at compilers) written by James Hacker.

<signature of Ty Coon>, 1 April 1989  
Ty Coon, President of Vice

This General Public License does not permit incorporating your program into proprietary programs. If your program is a subroutine library, you may consider it more useful to permit linking proprietary applications with the library. If this is what you want to do, use the GNU Library General Public License instead of this License.

# ☆ 售後服務據點一覽表 ☆

## 直屬服務站

站別	地 址	站別	地 址
宜蘭	宜蘭市東港路二段248號	台中	台中市南屯區大墩路280號
花蓮	花蓮市國聯二路153號	豐原	台中市豐原區圓環東路487號
台東	台東市傳廣路184號	彰化	彰化市建國北路208號
基隆	基隆市安樂路一段272號	草屯	南投縣草屯鎮太平路一段300號
松山	台北市松山區塔悠路233號	虎尾	雲林縣虎尾鎮中正路214號
士林	台北市北投區承德路七段162號	嘉義	嘉義市四維路70號
古亭	台北市萬華區貴陽街二段51號	新營	台南市新營區長榮路一段339號
金門	金門縣金城鎮伯玉路一段80巷9號	台南	台南市南區福吉路6號
中和	新北市中和區建六路57號	澎湖	澎湖縣馬公市西文里92之45號
三重	新北市三重區中正北路2-1號	高雄	高雄市鼓山區馬卡道路322號
桃園	桃園市桃園區國際路二段629號	高雄南	高雄市苓雅區正言路73號
中壢	桃園市平鎮區復興里文化街1號	岡山	高雄市岡山區中山南路75號
新竹	新竹市北區中華路三段70號	屏東	屏東市建國路223號
苗栗	苗栗市中正路46號		

維修統一受理專線：市內電話 412-8222  
行動電話 (02) 412-8222

顧客商談中心專線：0800-098800

網 址：panasonic.com.tw

VS314B0

### ★ 注意事項 ★

服務站因遷移而變更地址或電話號碼時，恕不另行通知，請於每次要求服務時，先確認是否為敝公司直屬服務站，若有收取費用時，請索取敝公司服務站發票。

### 方便的備忘錄 (為了防止忘記，記錄下來會比較方便)

購買日期	年 月 日	型 號	
經銷商名	電話號碼 ( ) -		

## Panasonic Corporation

網址：panasonic.com.tw

製造商：Panasonic Corporation  
原產地：日本  
進口商：台松電器販賣股份有限公司  
公司地址：新北市中和區建六路57號  
連絡地址：新北市中和區員山路579號  
電話：(02) 2223-5121

© Panasonic Corporation 2019



SH1019-11119  
ARAH0A106891  
Printed in Japan