

Panasonic®

使用說明書 洗衣機

型號

NA-V170GT
NA-V150GT
NA-V130GT
(家庭用)

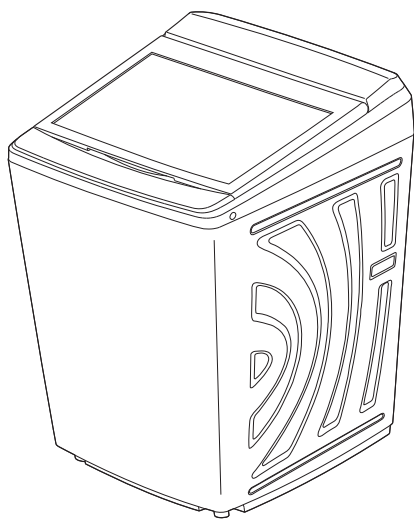

ECONAVI

另附保證書

感謝您購買本公司產品。

使用本產品前請仔細閱讀這些說明，並保留本說明書供日後使用。

為確保您的權益，務必請經銷商於保證書上記入購買日期，經銷商名稱等。

正確地操作及使用，若有故障或異常，請即刻通知服務站人員前往處理。

本產品適用於一般家庭使用，不適用於營業場所，詳細內容請參考說明書服務保證除外事項。

目錄

安全注意事項及緊急處理方法.....	2
各部名稱 / 附屬品	4
安裝	6
洗衣前的準備	8
洗劑的放入方法	9

確認與準備

洗衣	10
行程運轉內容	12
記憶行程運轉內容	14
推薦功能 / 鬆布機能	15
洗衣 / 洗滌 / 脫水分別進行	16
洗劑 / 柔軟劑用量說明	17

基本操作

洗滌毯子或被單 (大件)	18
清洗細緻衣物 (柔洗)	19
更改設定	20
清潔保養事項	22
故障排除	24
故障代碼	26

進階操作

長期使用時，製品之點檢確認	27
廢電器處理方法	27
規格 / 限用物質含有情況標示	28
售後服務據點一覽表	封底

參考



W9901-B7GT03

請務必遵守以下之說明事項，以免造成人身傷害或財物損失。

■ 使用方法錯誤時會導致的危害或損害程度，以下面的表示來區分說明。



警告

「有可能導致死亡或重傷」的內容。



注意

「有可能導致輕傷或造成財物損害」的內容。

■ 務必遵守內容的種類以下面的圖形來區分說明。(下記為圖形表示例)



不可以做的「禁止」內容。



務必遵照的「指示」內容。

防止火災、電擊或受傷



警告

本體



本製品不可供以下人員如：無行為能力者(包含兒童)、心智/精神異常或缺乏經驗、知識者使用；除非他們是監護人在旁監護或指導下，且對他們操作使用製品安全負責下，才可使用。

不可讓兒童窺視洗衣脫水槽。
(以免兒童掉進洗衣脫水槽裡溺水或受傷。)

- 不可在洗衣機旁放置凳子或類似物品。

不可將洗衣機拆卸、修理或改裝。
(以免引起火災，或因不當操作導致受傷。)

- 控制基板之上銅箔線路或保險絲熔斷時，不可以接線等方式來修補斷線。

不可靠近熱源位置(瓦斯爐、熱水器等)，並保持 1.5 公尺以上距離。
(可能會引起火災。)

- 香煙、蠟燭、蚊香、仙女棒等不可靠近。

不可將洗衣機用水直接沖淋(操作面板、開關部尤須避免)或放置於潮濕的地方。
(可能會導致電擊或火災。)

掀開洗衣槽蓋時，不可將手指放在轉折部。
(可能會受傷。)

不可撞擊玻璃蓋。
(若洗衣槽蓋破裂，請立即停止使用洗衣機。)

不可在本機周圍堆積絲屑等。
使用本機附屬新水管組，不可使用舊水管組。
請注意不要讓機體的金屬部分與房屋的金屬板、廚房洗碗槽的不銹鋼板等發生電性接觸，以免發生危險。

洗衣脫水槽



洗衣脫水槽未完全靜止之前，不可碰觸洗衣脫水槽中的衣物或其他物品。
(即使洗衣脫水槽轉動得很慢，也有可能因手指與衣物纏在一起而受傷。)



脫水中突然打開洗衣槽蓋時，若洗衣脫水槽未在 15 秒內停止，請停止使用。
(請速與服務站要求維修。)

使用時



絕對嚴禁將沾著易揮發性油脂如香蕉油、去漬油、機械油、乾洗油、美容油(護膚油、按摩瘦身油、芳香精油等)、柴油油、塗料稀釋劑、普通汽油、汽機車打蠟用蠟樹脂(纖維素材)或聚丙烯纖維製的衣物，放入洗衣機內，以免因油類氣化而導致起火或氣爆等危險



- 製品傾倒前，請將玻璃上蓋用膠帶固定，避免上蓋因開啟撞擊造成人員受傷或玻璃破裂。
- 不可在預約時使用皂粉、小蘇打或液態皂(以免阻塞而漏水)
- 不可放入過多的洗劑，避免泡沫過多造成洗清不良。
- 使用柔軟劑或洗劑時，須遵循該物的使用說明書。
- 當機體(特別是塑膠部品和操作面板)沾到洗劑或柔軟劑時，請立即以擰乾的毛巾等擦拭
(以免印刷的字體剝落、樹脂損傷或金屬腐蝕、異常動作)
尤其濃縮液體洗劑沾到塑膠部可能會裂開，請特別注意。

警告

電源線 / 接地線

- 不可進行以下事項**
(以免引起火災或觸電)
- 不可將電源線刮傷、改裝、用力彎曲、曲捲、拉扯、物品擠壓、捆紮或放置在發熱源附近。
 - 不可用潮濕的手插上或拔除電源插頭。
 - 不可使用拉扯電源線的方式拔除電源插頭。
 - 若電源線或插頭有損壞、或插座鬆脫時，請立即停止使用洗衣機。並請連絡本公司服務站，由其服務人員加以維修或更換，以避免發生危險。

- 遵守以下事項：**
(以免引起火災或觸電)
- 必須使用額定為 15 A/110 V,60 Hz 的專用電源插座。
 - 務必將插頭牢牢插進電源插座。
 - 定期以乾布擦拭插頭。(插頭上若有灰塵堆積或水氣等，可能會使絕緣損壞而引起火災)
 - 洗衣機若長時間不使用，或進行維修、保養時，請務必拔除電源插頭。

- 確實安裝接地線。**
(否則發生故障或漏電時，有可能導致觸電。)
- 有關接地線施工，請與本公司服務站或經銷商洽詢。
(接地線施工等費用，不包含在本產品的價格中。)

緊急處理方法

- 發生異常或故障時，應立即停止使用，拔下電源插頭。**
(恐會導致冒煙、起火、觸電)
異常或故障事例：
- 啟動洗衣機卻沒有運轉。
 - 按壓電源開關時，有時通電，有時不通電。
 - 使用時有異常的聲音。
 - 聞到燒焦的氣味。
- (請立即連絡服務站進行檢查及修理。)

為避免發生漏水、受傷或其他損傷

注意

- 防水性床單或衣物，不可使用於洗衣、洗清或脫水。**
(以免洗衣機在脫水行程中劇烈晃動。可能會損壞洗衣機、牆壁、地面、衣物或其他物品。也可能發生漏水。)
- 羽毛衣、睡袋、尿布套、潛(滑)水衣、滑雪服、雨衣、風衣、汽機車用防塵套、自行車套或類似衣物、防水衣等。

不可進行以下事項：

- 不可將手腳伸進洗衣機底部。(以免手腳刮傷。)
- 不可攀爬洗衣機，或在洗衣機上放置重物。(以免因洗衣機(尤其是強化玻璃)變形或損壞，而導致受傷。)
- 不可將 50°C 或以上熱水直接注入洗衣脫水槽，或將洗衣機直接連接熱水器。(以免因塑膠部件變形或破損，而導致發生短路、電擊。)
- 有生命之物體不可放入槽內，只可作衣物的洗衣或脫水之用途。
- 請勿使用延長線。
(避免與其他裝置共用電源插座導致過熱，而引起火災)

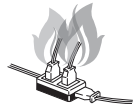

- 遵守以下事項：**
(否則可能導致漏水。)
- 使用前打開水龍頭，檢查水管是否妥善銜接。
 - 使用後立即將電源插頭拔離插座，並關閉水龍頭。
 - 當水注入洗衣脫水槽內放置超過 24 小時，如要重新啟用洗滌功能時，請先將洗衣脫水槽內的水排掉再進行洗滌。

致購買 NA-V150GT/NA-V130GT 的顧客

本說明書中所使用的圖片是 NA-V170GT 的圖片。雖然水量不同，但使用方法相同。

上述機種，無法使用 N-U168U 乾衣機搭配架。

各部名稱 / 附屬品

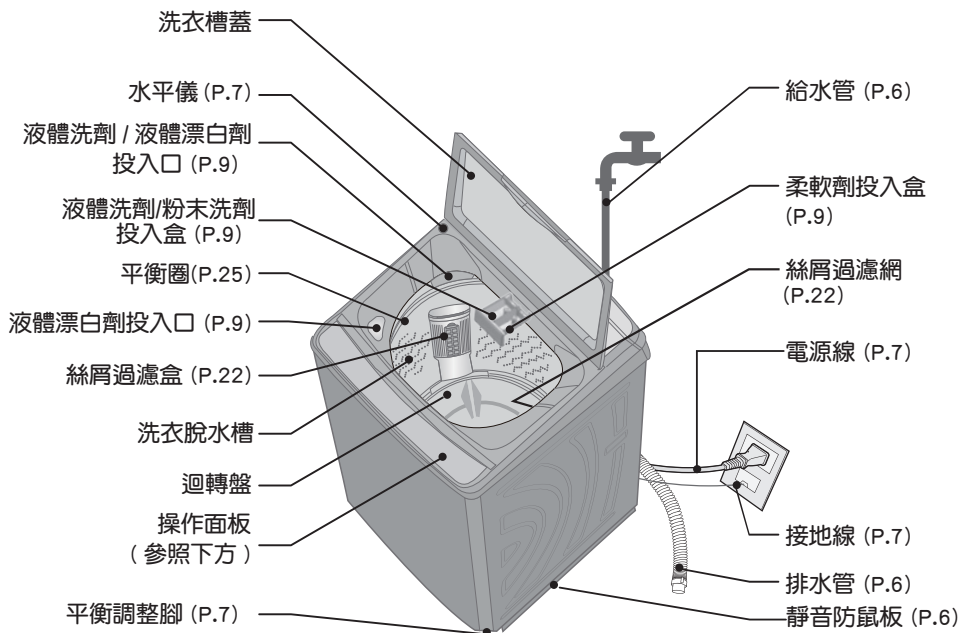

操作面板

- * 當異物、水或洗劑等附著在操作面板時，請先關閉電源，將操作面板擦拭乾淨，以避免誤動作。
- * 行程設定完成後，按下 **暫停/啟動** 開始啟動時，其他觸碰按鍵即鎖定保護，避免碰觸後誤動作，若需變更設定，請按 **暫停/啟動** 鍵暫停後，進行變更設定。
- * 不可用水直接沖淋操作面板，以避免面板操作不良。

洗衣 / 洗清 / 脫水 (P.16)

可選擇自訂行程。

按下按鍵板直到想要設定的洗衣時間、洗清回數、脫水時間。

兒童安全指示燈 (P.5)

Panasonic

NA-V170GT

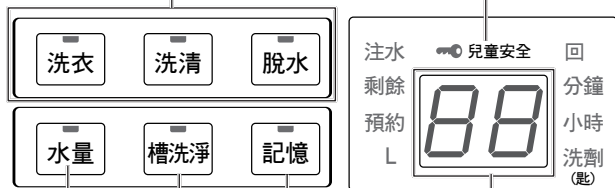

水量 (P.17)

可依喜好改變設定。
按 [水量] 鍵，直到想要設定的水量指示。

槽洗淨 (P.23)

• 「槽洗淨」行程設定時
「浸泡」及「槽洗淨」亮起。

記憶行程 (P.14)

顯示區 (P.11)

附屬品

給水管
(1 條)



給水管接頭 (1 個)
(與給水管配套。)



排水管
(1 條)



靜音防鼠板 (1 個)
(購買時附在洗衣機背面。)

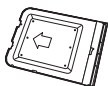

平衡調整片 (1 組)

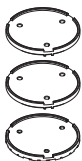

兒童安全

緊急警報模式，防止兒童掉入有水的洗衣脫水槽溺水。洗衣運轉過程中，若在洗衣脫水槽內有水的狀態下打開洗衣槽蓋，運轉會停止且洗衣機會發出響笛鳴響。請立即檢查是否有意外狀況。若洗衣槽蓋保持開啟 10 秒以上，會顯示「U99」(P.26)，「兒童安全」指示燈會閃爍且洗衣機會開始強制排水。(若要停止排水，必須拔下電源插頭)

■模式的設定 / 解除方法

● 必須在洗衣槽蓋上狀態時，才可設定或解除。

開始操作前

- 蓋上洗衣槽蓋。
- 開啟電源。

將 [行程] 鍵按住 5 秒以上。

- 「兒童安全」設定時，會聽到「嗶—嗶」兩聲，且「兒童安全」指示燈亮起。
- 「兒童安全」解除時，會聽到「嗶—嗶」兩聲兩次，且「兒童安全」指示燈熄滅。
- 兒童安全鎖定後 (🔒 兒童安全) 指示燈會跳到下一個行程。若要選其他的行程，按 [行程] 鍵選擇想要設定的行程。

注意

「兒童安全」設定時，行程會記憶，每次電源開啟，顯示區都會顯示「CL」2 秒鐘。

確認與準備

暫停 / 啟動

按下啟動。

行程進行中，按下可使洗衣機暫停。再按一次使洗衣機繼續運轉。

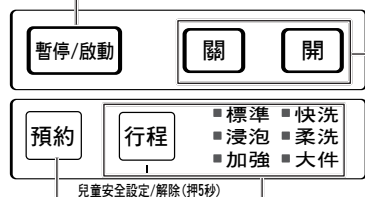

預約 (P.10)
從現在起到洗衣完成的時間

選擇行程 (P.12)
依據衣物重量、髒污程度和種類，選擇適當的行程。

17.0 kg

ECONAVI

INVERTER

電源開關

- 洗衣結束後自動關閉。
- 若打開電源後未按下 [暫停 / 啟動] 鍵，10 分鐘之後便會自動關閉。
- 本機種有零待機電力功能。按下電源「關」鍵之後須等 2 ~ 3 秒才能再次按電源「開」鍵。

安裝

- 未按照安裝說明進行安裝及檢查而導致的意外或損壞，本公司不負任何責任。
- 請務必由您購買的「Panasonic」服務站或 Panasonic 指定經銷商進行安裝。顧客請勿自行安裝。

1 查看安裝場所。

- 不可將洗衣機安裝在下列場所：
 - 熱源附近（瓦斯爐、熱水器等）
 - 距離最少在 1.5 m 以上
 - 熱水器附近（含上方及正、側面），嚴禁堆置易燃物。
 - 有水或潮濕的地方
 - 受風吹雨淋或日光直射的地方
 - 溫度接近冰點的地方
 - 地面不平或不穩的地方
 - 瓷磚等易滑的地方
- 洗衣機應離牆壁至少 10 cm，以減少噪音。

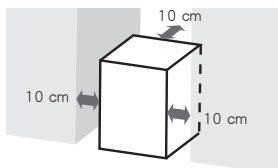

- 洗衣機製品下方的出口不可被地毯或任何物體阻塞。
- 使用本機前，必須拆除所有包裝（包含下包裝材），否則使用時會造成損壞。

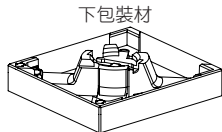

2 裝上靜音防鼠板。

靜音防鼠板可防止鼠類損壞洗衣機內部。此外，靜音防鼠板也可保護使用者不受到帶電部件或迴轉構造傷害。

- ① 將靜音防鼠板從洗衣機背後取下。

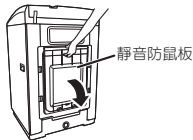

- ② 靜音防鼠板對齊洗衣機底部凹槽後，將靜音防鼠板整塊插到底。
 - 若不易插入，請將洗衣機稍微向前傾斜。

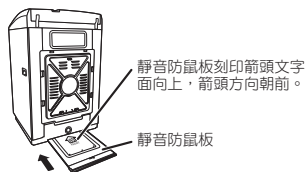

6

3 安裝排水管。

- 排水管若太短，請使用同一型的延長排水管（請向服務站購買）。

- ① 將排水管套在洗衣機之排水管接續口上，並將排水管的環狀固定夾向內移動。



- 在拉長時，請用手壓住底端。（以免漏水）

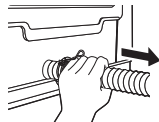

- ② 排水管另一端插入排水口或排水溝。

- 插入排水口時：

- 插入排水溝時：

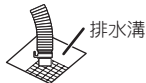

安裝時請在排水管前端與排水口底部保留 3 cm 以上的間隙。

- 安裝時請注意不要讓排水管的末端浸在水中。
- 排水管的高度請維持在 10 cm 以下。
- 延長排水管的總長不可超過 2 m。

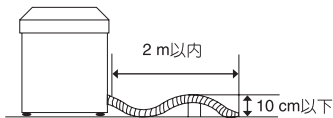

4 將給水管接上洗衣機。

將給水管 L 型接頭處的固定旋鈕垂直套入給水閥後，確實旋緊。

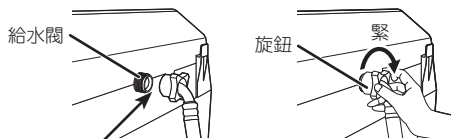

- 檢查 L 型接頭有無不穩定或太鬆。

5 將給水管接頭安裝至水龍頭。

- 將給水管接頭從給水管上取下。
 - 按下固定桿，在給水管的套蓋部分往下拉動的狀態下拔出給水管接頭。

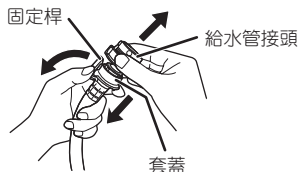

- 將給水管接頭的四支螺絲轉鬆。
- 垂直地套在水龍頭上後，將四支螺絲均勻地鎖緊。
 - 若水龍頭口管徑為 18 mm ~ 24 mm 時，鬆動四支螺絲，然後取下螺環。
- 取下貼紙。
- 將 A 部向右旋轉固定鎖緊。(若未鎖緊將造成漏水。)

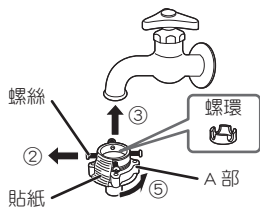

6 將給水管連接至給水管接頭。

按住固定桿，在套蓋部分往下拉動的狀態下將給水管插入給水管接頭，並將固定桿的鉤爪扣在給水管接頭上的溝槽。(如果固定桿鬆脫將造成漏水。)

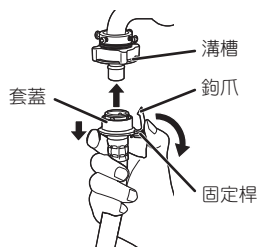

- 轉開水龍頭，檢查洗衣機給水閥和水龍頭有無漏水。

7 接上電源線和接地線。

- 有接地端子時：將接地線連接至接地端子。
- 沒有接地端子時：

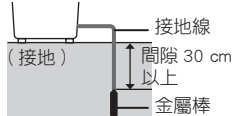
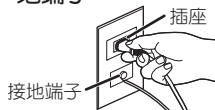

- 接地線不可連接到瓦斯管、水管、電話或避雷針的接地電路、或以對地漏電斷路器保護的其他產品的接地電路。
- 改變安裝位置或移動到不同的位置時，請務必將接地線重新安裝。

8 檢查洗衣機是否平衡。

安裝完成後，從洗衣機的水平儀檢查安裝是否平穩。

- 氣泡進入標線以內時，表示洗衣機已安裝至水平狀態。
- 氣泡若在標線接觸或未進入標線以內時，將氣泡盡量調整至標線中央附近位置。
- 使用平衡調整片(隨機附屬品)在希望調高高度的腳上安裝平衡調整片。旋轉墊片即可壓入橡膠腳內。
 - 調高 3 mm：單片橡膠使用(圖一)
 - 調高 8 mm：重疊塑膠使用(圖二)

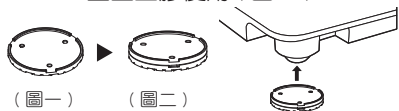
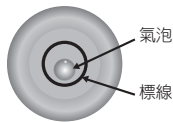

塑膠平衡調整片請勿放在最底部。

- 使用平衡調整腳(位於洗衣機底部的右前方)



注意

- 防止漏水：
 - 一使用附屬的新給水管接頭、給水管及排水管。不可使用舊水管組。
 - 一將旋鈕旋緊，並且將螺絲鎖緊。
 - 一不可用力將給水管扳彎。(以免水管裂開。)
- 不可將製品傾斜或倒立搬運，以免零件損壞。
- 製品左後方有安全開關之裝置，不可往後傾倒。
- 安裝完成後，試運轉確認有無漏水。

洗衣前的準備

無法洗滌的物品



皮革、毛皮製品
(以免變形)



絲綢、人造絲、
人造棉製品
(混紡製品)
(以免變色、變形)



坐墊、軟墊、靠墊、
枕頭等使用棉或
海綿類的製品
(以免損傷、故障)



防水性的罩
布或衣物
(以免損傷、
故障)



內裡或底部是氨
基甲酸酯、橡膠
製、大型或厚的
地墊類、地毯罩
(以免損傷、故障)



有放入堅固
芯材的帽子
(以免損傷、
故障)

其他還有…

●洗滌物之外(紙尿布等)

●會變形的物品(夾克外套、領帶、連身洋裝等)

●有做過皺褶、壓紋加工的物品

●毛織在內的物品(天鵝絨等)

檢查衣物！

以免損傷衣物，或引起故障、排水問題。



容易起毛的衣物翻過來



用毛刷清除
寵物毛、頭髮、沙礫等



取下金屬片、
硬幣等



鈕扣扣上、拉鍊拉好



繩子等綁起來

污垢嚴重的要進行前置處理！



衣領、袖口的污垢…

→抹上衣領、袖口專用洗劑後再洗滌

請勿沾到洗衣機，因為衣領精比洗衣精較具有侵蝕性，噴灑衣領精時如外露於空氣中易對人體造成危害，噴到塑膠部品易造成毀損。



污漬…

→抹上污漬專用洗劑或

含氧系液態漂白劑後再洗滌

(血液、紅茶、果汁等污漬，可用清水先洗過再洗滌)



泥污…

→抹上局部污垢專用洗劑或沐浴用肥皂，搓揉清洗後再洗滌

細緻的內衣褲、配件類要放進洗衣網！(洗衣網內請勿放入太多衣物)

- 內衣(有鋼圈內衣請放進市售的「內衣專用洗衣網」)
- 配件類(襪子或手帕等)或絲襪
- 有蕾絲的衣物或女用內襯衣
- 洗衣脫水槽內請勿放入太多洗衣網，以免脫水不平衡，造成異常振動。



(拉鍊、鈕釦等金屬零件要事先放進袋子裡)

新買的花色鮮豔的物品等容易退色的要分開洗滌！

褪色的染料移轉到白色物品，會導致變黑。

■褪色的確認方法

以浸泡過液態中性洗劑等原液的白布，摩擦不明顯的部位

→若有顏色附著，請分開洗滌。



衣物放進洗衣脫水槽的方法

- 先放進大件或容易浮起的衣物。給水後，暫停並從上方往下壓，使衣物充分吸水。
- 衣物量多時，請將上層衣物確實壓入平衡圈以下，且衣物量不可超過標示容量，以免造成衣物及洗衣機損壞。

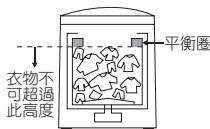

洗劑的放入方法

1 放入衣物，然後按下 **暫停/啟動** 鍵開始啟動。

- 根據洗衣量，顯示水量及洗劑量。

2 配合水量或洗劑量添加洗劑。

- (投入的位置如下圖所示)
(有關洗劑與柔軟劑使用量 P.17)

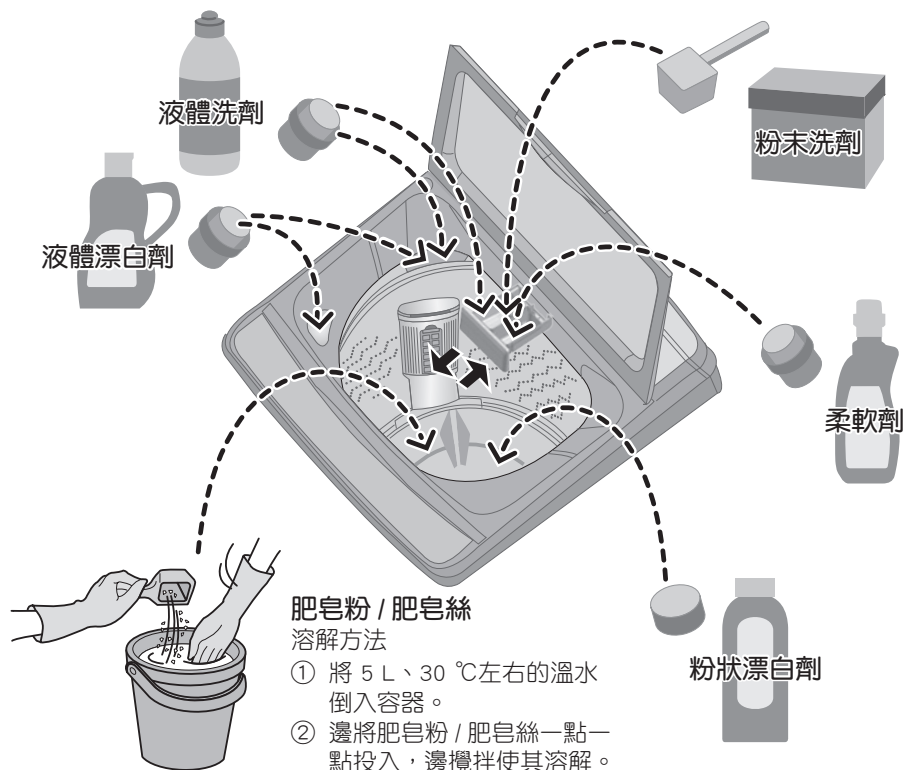

注意

- 使用前，請詳讀洗劑、漂白劑、柔軟劑及肥皂粉 / 肥皂絲的使用方法和注意事項。
- 請勿放入過量洗劑，並選擇發泡量較少之濃縮洗劑，以避免泡沫過多而無法完全洗清。
- 當感覺泡沫過多時，下次洗衣時請斟酌將洗劑減量使用。
(洗衣物較髒污時，泡沫較少；衣物愈乾淨，泡沫愈多)
- 液體洗劑 / 粉末洗劑投入口若是濕的，請先擦乾。凝固結塊的部分，請弄碎後再放入
(否則粉末洗劑會殘留。)
- 液體洗劑及柔軟劑液面不要超過「MAX」的位置。以防止其馬上流出。
- 液體洗劑可以從液體洗劑 / 粉末洗劑投入盒

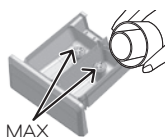

和液體洗劑 / 液體漂白劑投入口 (P.4) 投入，但是為了能夠更好地產生泡沫讓泡沫更細膩，建議使用液體洗劑 / 粉末洗劑投入盒。(P.4)

柔軟劑：

- 洗清行程最終回會自動投入柔軟劑。
- 柔軟劑放置時間過久後易凝固，請避免放置 12 小時以上。

肥皂粉 / 肥皂絲：

- 肥皂粉 / 肥皂絲應用水充分溶解後再使用，以免結塊或黏著於衣物。
- 務必徹底洗清。(否則衣物可能會變黃或帶有皂味。)
- 請勿添加過量。(以免使溶解不完全的肥皂或皂垢黏著在水管或洗衣脫水槽內部)

洗衣

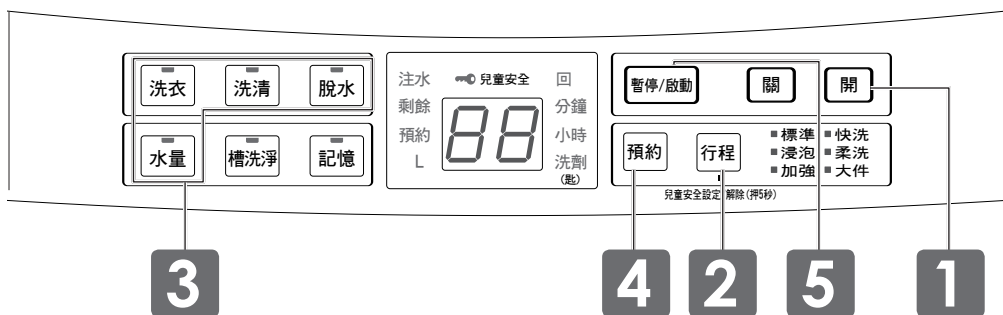

開始操作前

- 洗滌物的事前準備。(P. 8)
- 將衣物放入洗衣脫水槽，並打開水龍頭。

1 開 啟動電源

- 電源打開，會設定在上一回設定的行程。
(快洗/柔洗/大件/記憶/槽洗淨行程除外)

2 用 行程 選擇行程

- 根據衣物的種類和髒污程度來選擇適合行程。
- 選擇洗衣的模式
標準→浸泡·標準→加強→快洗→柔洗→大件

3 可選擇喜好的設定

- 水量** 可更改水量
- 洗衣** 可調整喜愛的洗衣時間/洗清次數/脫水時間 (P.16)
- 洗清**
- 脫水** ※ 注意：有些行程無法調整

4 預約 設定預約

- 設定洗衣完成時間 (如下方)
- ※ 注意：預約按下後就不能更改行程。

5 暫停/啟動 開始啟動



測量洗滌量。 顯示洗劑量。

- 洗衣機會先不加水翻攪衣物、判斷衣物量，再顯示水量及洗劑量，洗劑量顯示約 30 秒，結束後顯示行程所需時間。

6 放入洗劑 (P.9)

- 配合水量或洗劑量將洗劑加進液體洗劑/粉末洗劑投入盒。
- 若要使用柔軟劑，請加進柔軟劑投入盒。

7 蓋上洗衣槽蓋，行程開始動作

聽到響笛聲時，表示洗衣已完成。
關上水龍頭，取出衣物。

* 可關閉洗衣結束後的響笛聲。(P.20)

預約功能

洗衣行程完成時間可從現在的時間開始，於 2-24 小時進行選擇完成時間。

- 時間會顯示在顯示區。
- 每按一下，時間增加 1 小時。

■ 檢查設定條件

使用預約功能時，按下 [預約] 鍵。

- 按下 [洗衣] 鍵顯示洗衣設定，按下 [水量] 鍵顯示水量設定，按下 [洗清] 鍵顯示洗清設定，按下 [脫水] 鍵顯示脫水設定。

■ 取消 / 更改預約功能

按下電源 [關] 鍵關閉電源，再從步驟 1 開始重新操作。

注意

- 啟動 2 分鐘後只剩預約燈顯示。
- 不可使用肥皂粉或肥皂絲。
- 有時候受到進水或排水的速度影響，完成時間會超過設定時間。

關於顯示區

預約	按 [預約] 鍵時的顯示燈號。(參照左方)
剩餘	運轉中，顯示燈號。
洗劑	洗衣開始時，顯示洗劑建議使用量的燈號。(P.17)
L	水量設定時顯示的單位。
注水	洗清設定時有無注水洗清的顯示。
回	洗清回數設定時的單位。
分鐘、小時	運轉時間顯示的單位。

自訂設定

您可以自行調整洗衣 / 洗清 / 脫水行程和水量的設定。

■ 設定洗衣 / 洗清 / 脫水行程

按 [洗衣]、[洗清] 或 [脫水] 鍵，直到想要設定的洗衣時間、洗衣回數、脫水時間。
洗衣、洗清、脫水 的動作說明 (P.16)

■ 設定水量

按 [水量] 鍵，直到想要設定的水量。







■ 在洗衣開始後到洗衣行程結束前可變更洗衣 / 洗清 / 脫水 / 水量的設定

先按 [暫停 / 啟動] 鍵進行變更設定，然後再次按下 [暫停 / 啟動] 鍵繼續洗衣。













注意

- 依照行程別，有些設定可能無法使用。(P.12)

洗滌重量的標準 (重量視材質等因素而異)

600 g	● 夾克外套	
500 g	● 床單 ● 睡衣 (上衣和下身)	
400 g	● 毛衣 ● 裙子	
300 g	● 浴巾	
200 g	● 襯衫 ● 女襯衫	
50 g	● 襪子 ● 內褲	

行程運轉內容

行程	適合的衣物及範例	水量 (L)		
		NA-V170GT	NA-V150GT	NA-V130GT
標準 日常洗衣。	棉、麻、混紡衣物    T 恤 內衣類 毛巾	99 ∩ 50	96 ∩ 50	93 ∩ 50
浸泡・標準 洗衣前讓衣服在加了洗劑的水中浸泡一段時間，污垢比較容易浮出脫落。	衣類的袖口和領口等特別髒的衣物   襯衫 T 恤	99 ∩ 50	96 ∩ 50	93 ∩ 50
加強 洗衣、洗清、脫水的強化。有助於去除髒污。	較髒衣物   襪子 運動衣	99 ∩ 50	96 ∩ 50	93 ∩ 50
快洗 短時間洗滌。	輕微髒衣物或少量衣物   內衣類 毛巾	99 ∩ 50	96 ∩ 50	93 ∩ 50
大件 (P.18)	100 % 合成纖維單人尺寸的毯子   毛毯 床單類	99	96	93
柔洗 (P.19)	羊毛衣、絲質內衣等   毛衣 帶刺繡、蕾絲花邊的衣物	62	62	62

■行程與浸泡行程說明

- 行程唯有選定在「標準」、「浸泡標準」、「加強」行程時，洗衣完了後，具有記憶位置之功能。
- 各行程除了自動設定水量外，亦可依自己需求之洗衣方式來變更設定水量。(有些行程無法更改設定)
- 當「啟動/暫停」鍵按下後，就不可再變更行程了。
- 行程啟動後欲變更行程時請按電源「關」，關閉電源後重新開啟，再設定新的行程。
- 浸泡動作時最先的3分鐘迴轉盤會轉動，使洗劑充分溶解，其後會週期性的迴轉及靜止浸泡。
- 所需要的時間包含給水時間和排水時間。根據水壓、排水條件、衣類重量等的不同，時間可能會變長。
- 因洗衣量多寡影響泡沫產生量，若洗衣量7 kg (水量74 L) 以上時經過攪拌後泡沫產生不明顯，實屬正常。

標準設定						備註
容量 上限	洗衣 (分)	洗清 (回)	脫水 (分)	所需時間 (約, 分)		
17 kg ^{註1}	12 ∩ 9	2	6	62 ∩ 57		
17 kg ^{註1}	12 ∩ 9	2	6	101 ∩ 95	<ul style="list-style-type: none"> 「標準」與「浸泡」的指示燈亮起。浸泡行程結束後，「浸泡」指示燈會熄滅。 浸泡時間約 39 分鐘。 	
17 kg ^{註1}	15 ∩ 12	2 (注水)	9	71 ∩ 62	<ul style="list-style-type: none"> 洗清方式固定在「注水」洗清。(P.16) 	
8 kg (建議)	9 ∩ 6	2 (注水)	6 ∩ 3	48 ∩ 41	<ul style="list-style-type: none"> 洗衣 / 洗清 / 脫水行程無法自行調整。 洗清方式固定在「注水」洗清。(P.16) 無法設定單獨脫水。若要單獨脫水，請選擇標準行程之設定。 	
5 kg (建議)	12	2 (注水)	6	73	<ul style="list-style-type: none"> 洗清方式固定在「注水」洗清。(P.16) 洗劑使用量不會被顯示。 	
1.5 kg	6	2	1	50	<ul style="list-style-type: none"> 洗衣 / 洗清 / 脫水行程無法自行調整。 無法使用預約功能。 洗劑使用量不會被顯示。 無法設定單獨脫水。 	

註1 NA-V170GT-17 kg

NA-V150GT-15 kg

NA-V130GT-13 kg

記憶行程運轉內容

行程	適合的衣物及範例	水量 (L)		
		NA-V170GT	NA-V150GT	NA-V130GT
記憶	棉、麻、混紡衣物	99	96	93
	  	∩	∩	∩
	T 恤 內衣類 毛巾	50	50	50

「記憶」行程操作方式 (根據您自己的喜好設定，記憶洗衣時間、洗清次數、脫水時間)

1 放入洗衣物，按「開」鍵



2 「記憶」行程的選定



- 按「記憶」行程。
 - 可依照自己喜歡行程設定「洗衣」「洗清」「脫水」之時間使其記憶下來。(不能記憶水量)
 - 從下一回起，只要選擇「記憶」行程，即可顯示出所設定的內容。
- 注意：記憶設定後按「暫停/啟動」後才會被記憶。

3 按「暫停/啟動」鍵；放入洗劑，蓋上洗衣槽蓋



- 水量設定後約有30秒時間暫停給水，等待洗劑投入。
- 請依洗劑量表示標準，放入洗劑。(P.17)

||▶ 行程結束

標準設定					備註
容量 上限	洗衣 (分)	洗清 (回)	脫水 (分)	所需時間 (約,分)	
17 kg ^{註1}	15 ~ 6	3 ~ 1 (注水)	9 ~ 1	93 ~ 36	● 根據您自己的喜好設定 記憶洗衣時間、洗清次數、脫水時間。

^{註1} NA-V170GT-17 kg

NA-V150GT-15 kg

NA-V130GT-13 kg

推薦功能

鬆布機能

洗完衣服後讓衣物蓬鬆好拿取

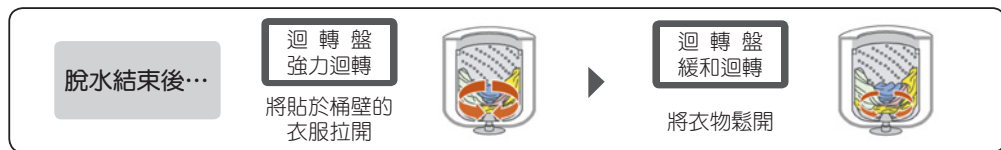

注意

- 只有在「標準」行程，且水量 74 L 以下 (含 74 L) 有鬆布機能。
- 鬆布機能為脫水結束後，時間約為 1 ~ 3 分鐘。
- 效果會依洗滌量，衣物種類的差異而不同，衣物越多，效果越差。
- 可選擇設定洗衣脫水結束後不進行鬆布行程。(P.21)

ECONAVI

使用「標準」或「浸泡・標準」行程時，會偵測衣物重量和水溫高低，調整適當的水量和時間。

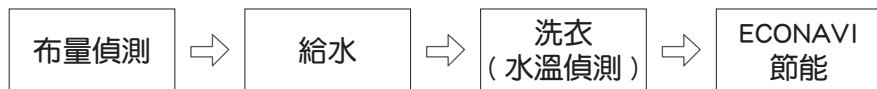

注意

- 以下情況可能無法進行 ECONAVI 節能行程：
 - 一 洗衣機開始操作之前，洗衣脫水槽內有水。
 - 一 使用自訂的洗衣、洗清或脫水行程設定。
- 即使無法使用 ECONAVI 功能時，也不會影響洗衣行程。

洗衣 / 洗清 / 脫水分別進行

您也可以自行選擇行程組合，例如「洗衣及洗清」、「僅脫水」等。(這些行程不會記憶。)

- 將衣物作事前處理 (P.8) 後，放進洗衣脫水槽，打開水龍頭，並開啟電源 **開**。

1 選擇「標準」行程的狀態下：

- 按下 **洗衣**、**洗清** 或 **脫水** 鍵，選擇設定內容。
- 按下 **水量** 鍵，變更水量
- 依需求設定預約洗衣完成時間。(P.10)

2 按 **暫停/啟動** 鍵開始啟動。

- 洗劑投入 (P.17)，蓋上洗衣槽蓋
- 聽到響笛聲時，表示洗衣已完成。

運轉內容的設定

設定	運轉需求	操作鍵	備註
僅洗衣	● 洗衣脫水槽內的水想再利用	洗衣 <input type="checkbox"/> <input type="checkbox"/>	● 洗衣脫水槽內的水殘留。
洗衣及洗清	● 重複使用洗清的水	洗衣 洗清 <input type="checkbox"/>	● 洗清水殘留。
洗衣及脫水	● 用於上漿洗滌	洗衣 <input type="checkbox"/> 脫水	
僅洗清	● 將已洗滌的衣物洗清	<input type="checkbox"/> 洗清 <input type="checkbox"/>	● 洗清水殘留。
洗清及脫水	● 將已洗滌的衣物洗清及脫水	<input type="checkbox"/> 洗清 脫水	
僅脫水	● 將已洗滌的衣物脫水 ● 將洗衣脫水槽內的水排出	<input type="checkbox"/> <input type="checkbox"/> 脫水	

關於運轉內容的動作說明

● 洗衣的情況是 **檢知** → **給水** → **攪拌** → **補水** → **洗衣**

● 脫水的情況是 **排水** → **脫水** → **煞車**

● 洗清的情況是 **排水** → **脫水** → **給水** → **蓄水洗清** 或 **注水洗清** 或 **2回瀑布洗清**

○ 如果選擇 2 次或 2 次以上的洗清時，第一次的洗清為 2 回的瀑布洗清，之後為蓄水洗清或注水洗清

※ 第一次的洗清可調整為蓄水洗清。(P.21)



蓄水至一定水位進行洗清。



蓄水至一定水位，一邊進水，一邊洗清。

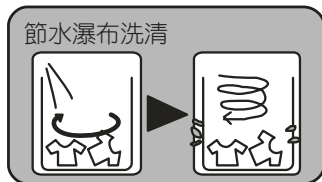

脫水桶緩慢旋轉，水噴灑至洗滌物及桶槽上，將含有洗滌劑的水沖刷掉，以提升下一個洗清效果。(衣物較少時水可能未噴灑至洗滌物上)

注意

- 從「洗清」或「脫水」開始時，若洗衣脫水槽內原有水，會先將水排掉；若原本沒有水則從脫水開始。
- 若洗滌上漿的衣物，必須在洗衣結束後再次用清水將洗衣脫水槽內漿糊完全清除。(不放入任何衣物，設定為「標準」行程且水量在 74 L 以上進行運轉。)

洗劑／柔軟劑用量說明

水量指示

- 按「水量」鍵時，顯示區則會顯示設定的水量



- 每按「水量」鍵一次，可調整一個水量設定，共有 11 段水量設定

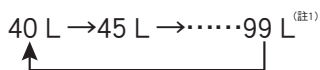

- 當水量設定到最高時會有嗶 - 嗶 2 聲

註 1：NA-V170GT: 99 L
 NA-V150GT: 96 L
 NA-V130GT: 93 L

溫馨提醒

如果使用水量無法滿足您的需求，建議您可以，(1)按壓【水量】鍵調整至您需要的水量。或(2)重新選擇「加強」行程，來提升洗衣效果。

水量 (L)	洗衣量 (kg)			洗劑		柔軟劑 (ml)	
	NA-V170GT	NA-V150GT	NA-V130GT	粉末 (匙/g) (每 30 L 水加 20 g)	液體 (ml) (每 30 L 水加 20 ml)	普通 (每 30 L 水加 20 ml)	濃縮 (每 30 L 水加 6.6 ml)
99	9 ~ 17	—	—	1.8 / 90	90	63	21
96	—	9 ~ 15	—			⋮	⋮
93	—	—	8 ~ 13			⋮	⋮
92	8 ~ 13		—	1.6 / 80	80	60	20
90	—	—	7 ~ 11			⋮	⋮
86	7 ~ 10			1.4 / 70	70	57	19
80	6 ~ 9			1.2 / 60	60	⋮	⋮
74	5 ~ 8			1.0 / 50	50	48	16
68	4 ~ 7			0.9 / 45	45	⋮	⋮
62	3 ~ 6			0.8 / 40	40	39	13
56	2 ~ 5			0.6 / 30	30	⋮	⋮
50	4 以下			0.4 / 20	20	30	10
45	3 以下					⋮	⋮
40	2 以下					24	8

- 有些洗劑及柔軟劑有自己的使用說明。請詳讀洗劑及柔軟劑的使用方式。
- 各廠牌洗劑成分與量匙均不相同，本數據僅供參考（洗劑計算基準 1 匙：50g）
- 泡沫較多的洗劑，需減少用量。
- 請依照洗滌物量與污垢狀態調整洗劑量。

洗滌毯子或被單（大件）

可以洗滌單人尺寸的 100% 合成纖維毯子。

○ 可以洗滌的毯子、被單

■ 種類和重量

雙人用尺寸以下，並帶有  圖示標記的 100% 化學纖維或 100% 棉的毯子。



單人用尺寸以下，並帶有  圖示標記的化學纖維（聚酯、丙烯）的毯子。



✗ 不可以洗滌的毯子、被子

- 毛頭 10 mm 以上的毯子（長毛絨）（否則會發生倒毛或捲毛的情況）
- 羽絨被
- 100% 羊毛等的毯子
- 2 條以上的被單
- 2 條以上的毯子

注意

- 請絕對不要使用“毯子洗衣用網袋”。以免損傷、故障。
- 請不要洗滌電熱毯（包括套子）。

- 建議一次洗滌 5kg 以下的衣量。
- 建議使用液體洗劑。

開始操作前

- 將毯子放進洗衣脫水槽，打開水龍頭，並開啟電源 開。

毯子或被單的放入方法

① 長邊折 4 折。



② 疊成 M 字形。

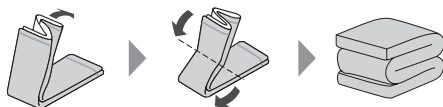

③ 將毯子放進洗衣脫水槽，輕輕往下壓。



將兩端向下。
（以避免在脫水時飛出來。）

1 按下 行程 鍵，選擇「大件」行程。

- 水量變更
可設定的水量：74 L ~ 最高
- 預約洗衣完成時間。(P.10)

2 按 暫停/啟動 鍵開始啟動。

3 配合水量添加適量洗劑，並蓋上洗衣槽蓋。

- 液體洗劑量：約 35 ~ 40 ml。
- 柔軟劑量：約 15 ml（對於 30 L 水需要使用 7 ml 的柔軟劑類型）。
- 由於“大件”行程建議使用液體洗劑，故不顯示洗劑量。
- 毯子或被單較不易吸水，所以在給水後，請先暫停並從上方將毯子或被單往下壓。
- 聽到響笛聲時，表示洗衣已完成。

清洗細緻衣物（柔洗）

高級衣類及講究時尚衣物等的清洗，需特別謹慎清洗時。

- 一次可以洗滌 1.5 kg 以下的衣量。
- 請使用中性液體洗劑（清洗羊毛、絲絹）。

開始操作前

- 將衣物放進洗衣脫水槽，打開水龍頭，並開啟電源 **開**。

高級衣物的放入方法

■ 將衣物平整地重疊放入

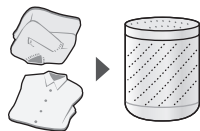

■ 下列衣物請按適當的方式妥善處理

- 將容易殘留絲屑的衣物由內向外翻。
- 領口、袖口及其他類似部位的油垢、灰塵和泥土可先使用不含螢光劑的洗劑，並以軟毛刷輕輕刷去污垢。
- 用線將裙褶固定。
- 將深色鈕扣包裹起來。



▶ 並請確認「洗衣前的準備」。(P.8)

1 按下 **行程** 鍵，選擇「柔洗」行程。

- 水量變更
可設定的水量：50 L ~ 62 L

2 按 **暫停/啟動** 鍵開始啟動。

3 配合水量將適量液體洗劑添加到液體洗劑 / 粉末洗劑投入口，並蓋上洗衣槽蓋。

- 液體中性洗劑量：15 ml（對於 30 L 水需要使用 40 ml 的中性洗劑類型）。
- 柔軟劑量約 10 ml（對於 30 L 水需要使用 7 ml 的柔軟劑類型）。
- 由於“柔洗”行程建議使用液體洗劑，故不顯示洗劑量。
- 聽到響笛聲時，表示洗衣已完成。

注意

- 不可使用漂白劑。
- 立即取出衣物，並將衣服晾乾。
（洗完後若將衣物留在洗衣脫水槽裡，會起皺或染色。）
- 「柔洗」行程無法選擇預約。

高級衣物的晾曬方法

■ 易起皺的襯衫、褲子等

用曬衣架吊掛



用毛巾包裹出肩膀寬度



（針織品不可用曬衣架晾乾）

■ 針織衣物

- 粗針
→ 平放晾乾
- 其他針織衣物
→ 用曬衣桿晾乾

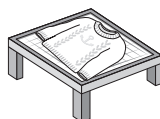

■ 避免褪色或起皺

- 淺色、白色、羊毛或合成衣物請於陰涼處晾曬。
- 針織或新合成纖維衣物在晾乾之前，先以手掌輕輕拍除去皺痕，並將衣服整理出原本的形狀。

更改設定

洗衣槽蓋打開，強制給水設定

在開始的洗衣行程中出廠時設定為打開洗衣槽蓋時會停止給水。若想洗衣槽蓋打開持續給水，請設定強制給水功能。

(若有設定兒童安全，則無法設定此功能)

■設定方法

在洗衣開始給水期間打開洗衣槽蓋，給水會停止，蜂鳴警示聲響。

- 按下 [洗清] 鍵 3 秒以上，會聽到嗶一嗶兩聲蜂鳴聲，繼續給水，強制給水設定完成。

LED 顯示 

- 每次打開洗衣槽蓋，會持續給水一分鐘，之後仍會給水停止並蜂鳴警示聲響。(給水異常檢知，提醒關閉洗衣槽蓋)
- 此設定會被記憶，此後無須再設定洗衣給水設定。

■取消方法

與設定方法相同，在洗衣給水時打開洗衣槽蓋。

按下 [洗清] 鍵 3 秒以上

- 強制給水設定取消完成時，會聽到嗶一

嗶一嗶一嗶四聲蜂鳴聲。LED 顯示 

洗衣水流加強設定功能

若想在洗衣時加強洗衣的水流，可以設定洗衣水流加強功能。

■設定方法

關閉洗衣槽蓋並啟動洗衣行程，從開始給水至給水終止前可進行設定。

- 按下 [洗衣] 鍵 3 秒以上，會聽到嗶一嗶兩聲，加強水流設定完成。

LED 顯示 

- 此設定會被記憶，此後無須再設定洗衣水流加強設定。

注意

- 柔洗 / 槽洗淨 行程以外的全行程可自行調整洗衣水流加強的設定。

■取消方法

關閉洗衣槽蓋並啟動洗衣行程，在開始給水至給水終止前可取消設定。

按下 [洗衣] 鍵 3 秒以上

- 加強水流設定取消完成時，會聽到嗶一

嗶一嗶一嗶四聲蜂鳴聲。LED 顯示 

洗衣完成響笛設定

運轉結束時，響笛鳴響。可將「行程結束」的響笛關閉。

■「行程結束」響笛的取消 / 設定方法

電源關閉的狀態下：

先按住 [暫停 / 啟動] 鍵並同時按下 [電源 開] 鍵，持續按著 3 秒以上。

「行程結束」響笛被取消時，會聽到「嗶一嗶」兩聲。

「行程結束」響笛被設定時，會聽到「嗶一嗶一嗶一嗶」四聲。

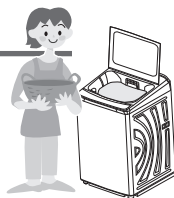

更改設定

■ 進行各設定的更改。

1
啟動電源

2
按壓「槽洗淨」
行程

3
按 3 秒以上
→ 「-1」會顯示

A
ECONAVI 運轉

B
第一回洗清
方式設定

C
鬆布機能

4 先按 設定 ECONAVI 運轉 5 按

→ 再按 切換開 / 關

功能	88 表示
ECO 無	-0
ECO 有	-1 (預設)

(發出「嗶」聲響 6 次，
即設定完成)

4 先按 設定第一回的洗清
方式

→ 再按 進行切換

功能	88 表示
蓄水洗清	-0
2 回漂布洗清	-1 (預設)

5 按

(發出「嗶」聲響 6 次，
即設定完成)

4 先按 設定鬆布機能

→ 再按 切換開 / 關

功能	88 表示
鬆布無	-0
鬆布有	-1 (預設)

5 按

(發出「嗶」聲響 6 次，
即設定完成)

注意

- 即使切斷電源，設定內容仍會被記憶起來。
- 可同時做設定。

清潔保養事項

絲屑的清除 (每回洗衣後)

■ 絲屑過濾盒

- ① 按壓絲屑過濾盒頂部爪勾，取下過濾盒。

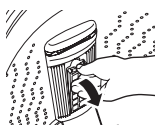

- ② 將絲屑取出。
● 絲屑若持續附著，請清洗過濾盒。



- ③ 裝回原處。

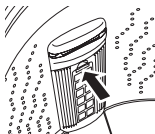

■ 絲屑過濾網

- ① 將絲屑過濾網向上拉出。

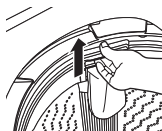

- ② 將過濾網向外翻出，取出絲屑。
● 絲屑若持續附著，請清洗過濾網。



- ③ 將過濾網恢復原狀，並安裝回原來的位置。

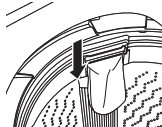

注意

- 過濾盒及過濾網裝回之前不可使用洗衣機。(以免損壞衣物。)
- 過濾盒及過濾網如有破損，請向服務站購買更換。

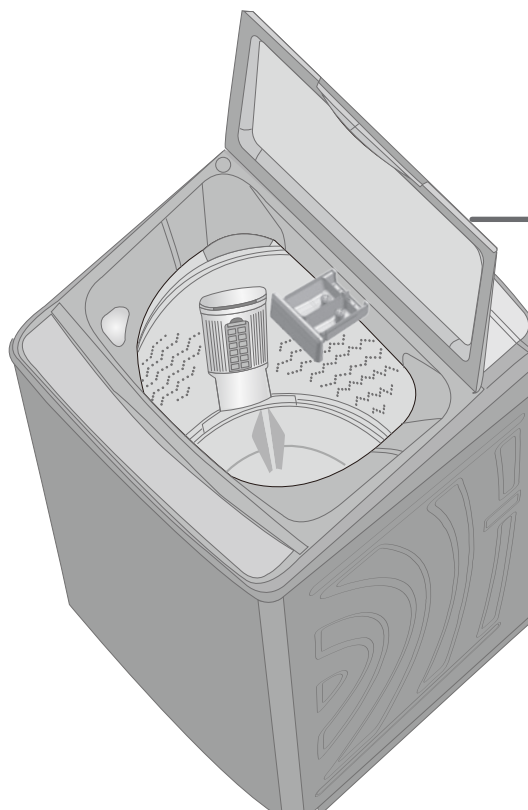

本體

用柔軟的布擦拭。

太髒的情形下可用廚房用清潔劑清洗。(不可使用研磨性的洗劑、稀釋劑、汽油、酒精、煤油等，也不可用水直接沖淋洗衣機。)

- 冷風吸入口堵塞：
清除灰塵。

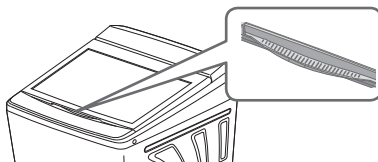



液體洗劑 / 粉末洗劑 / 柔軟劑投入盒

將盒子取下清洗。

- 請拆下虹吸蓋仔細清洗。
- 清洗後確實組裝虹吸蓋。(按壓到底)
- 請用柔軟的布或棉花棒等清潔洗劑盒的內部。

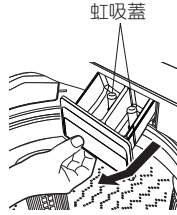

防止發黴和異味

■風乾洗衣脫水槽

洗衣脫水槽內不要放衣物。

- ① 蓋上洗衣槽蓋，並按下電源[開]鍵，啟動洗衣機。
- ② 按下「脫水」鍵，設定脫水時間9分鐘。
- ③ 按下[暫停/啟動]鍵開始啟動。

給水閥過濾網 (水壓過低時)

- 卸下給水管，用牙刷清潔給水閥過濾網。(濾網不建議取出)
- 若惡劣環境狀況下(水中含膏狀物時)，用牙刷清潔給水閥過濾網，仍無法排除時，請取出過濾網清潔，並需要工具協助。(建議：尖嘴鉗等工具前端平面為佳，避免濾網被刺破，無法過濾髒物，導致給水閥損壞)

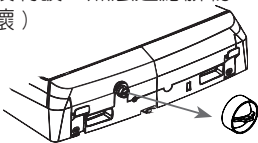

- 給水管卸下的方法：請務必確實遵照以下步驟進行，以免水潑灑出來。

- ① 蓋上洗衣槽蓋，並關閉水龍頭。
- ② 按電源[開]鍵，開啟電源。
- ③ 按下[暫停/啟動]鍵。
- ④ 顯示行程所需時間後，再按電源[關]鍵，切斷電源。
- ⑤ 從洗衣機卸下給水管。



- 清潔完成後，將給水管接回洗衣機。(P.6)

注意

- 若取出給水閥過濾網清潔後，請務必裝入原來位置，以避免無法過濾髒物，導致給水閥損壞。

■以「槽洗淨」行程清洗

「槽洗淨」行程為反覆執行浸泡4分鐘攪拌1分鐘的動作以洗淨洗衣脫水槽。所需時間約8小時。

預防洗衣脫水槽長時間使用所產生之黑黴，以洗衣槽專用清潔劑清洗。(建議3~6個月洗1次)

洗衣脫水槽內不要放衣物。

- ① 打開水龍頭，並按下電源[開]鍵，啟動洗衣機。
- ② 按下「槽洗淨」鍵。
 - 「浸泡」指示燈也會亮起。
 - 槽洗淨行程內容(無法自行調整)：
水量：最高水量 洗清：3回(注水)
浸泡：6小時50分 脫水：3分
洗衣：3分
- ③ 將洗衣槽專用清潔劑直接添加進洗衣脫水槽，並蓋上洗衣槽蓋。
- ④ 按下[暫停/啟動]鍵。

注意

- 請使用洗衣槽專用清潔劑。請向就近的服務站購買洗衣槽專用清潔劑。
- 以洗衣槽專用清潔劑清洗後，請取出絲屑過濾盒及絲屑過濾網中的絲屑。若出現皂垢，請清洗乾淨。
- 「槽洗淨」行程無法使用預約功能。

購買另賣零件請與經銷商或服務站聯絡。

洗衣槽清潔劑



故障排除

要求修理服務前，請先檢查下列事項。若問題仍未解決，請洽詢服務站。

	現象	自行檢查	頁次
洗衣機	完全不運轉。	<ul style="list-style-type: none"> • 是否停電？ • 是否未按電源〔開〕鍵？ • 是否插頭沒插好？ • 是否保險絲斷了或總開關斷電？ 	— 10 7 —
	按鍵沒有反應。	<ul style="list-style-type: none"> • 〔水量〕鍵，僅在給水與洗衣過程中可以操作。 • 〔洗衣〕、〔洗清〕和〔脫水〕鍵，僅在給水與洗衣動作結束之前先按〔暫停／啟動〕鍵後，才可以操作。若改為其他設定，請將洗衣機電源關閉後再開啟。 	4
	有異常的聲音和振動。	<ul style="list-style-type: none"> • 是否將洗衣機設置於不平或不穩的地面。 • 是否洗衣物偏載太大？ → 按下〔暫停／啟動〕鍵，將衣物重新分配好，再啟動行程。 	6 7 7
洗衣行程	不給水。 水壓過低。	<ul style="list-style-type: none"> • 是否忘了打開水龍頭？ • 是否停水或水壓過低？ • 是否給水閥過濾網被髒物所堵塞？ → 清潔給水閥過濾網。 	10 — 23
	水量對於衣量來說太高。	<ul style="list-style-type: none"> • 若將浸濕的衣物放進洗衣脫水槽，或是行程啟動前洗衣脫水槽內原本就有水，水量就可能會過高。 → 按下〔水量〕鍵改變水量。 	10
	水量對於衣量來說太低。	<ul style="list-style-type: none"> • 合成或混紡的輕質料衣物會使水量降低。 → 按下〔水量〕鍵改變水量。 	10
洗清行程	啟動洗清行程時不給水。	<ul style="list-style-type: none"> • 洗衣脫水槽若無水時，會在脫水行程後才給水。 • 洗衣脫水槽若有水時，則會先排水。 	16
脫水行程	在脫水行程當中忽然開始進行洗清。	<ul style="list-style-type: none"> • 衣物若偏載，洗衣機會以洗清進行自動修正。 → 按下〔暫停／啟動〕鍵，將衣物重新分配好，再啟動行程。 	—



	現象	自行檢查	頁次
洗劑	合成粉末洗劑未完全溶解。	<ul style="list-style-type: none"> 是否將合成粉末洗劑直接投入洗衣脫水槽？ →請由粉末洗劑投入盒添加。 	9
	幾乎沒有泡沫。	<ul style="list-style-type: none"> 是否將合成粉末洗劑添加到粉末洗劑投入盒？ 是否洗劑加得太少？ 是否放入的衣量太多、或是否十分髒污？ →選擇適當的行程。 根據洗劑類型（低泡沫洗劑等）、用量、水質、水溫、水量的不同，都可能使泡沫很少。 	9 17 12 17
	泡沫太多。	<ul style="list-style-type: none"> 根據洗劑類型（中性液體洗劑等）、用量、水質、水溫、水量的不同，都可能使泡沫太多。 →減少洗劑份量。 	17
其他	停水時。	<ul style="list-style-type: none"> 給水恢復時，一開始的水可能會混濁。 →卸下給水管，讓混濁的水從水龍頭流掉。 	23
	洗衣機不斷發出嗶嗶聲，並持續排水。	<ul style="list-style-type: none"> 是否啟動了「兒童安全」狀態？ →先拔掉電源插頭，等候 15 秒後再插上電源插頭，即可停止排水。 	5
	搖晃洗衣脫水槽時發出嘩嘩的水聲	<ul style="list-style-type: none"> 平衡圈內的平衡液流動的聲音（並非殘水現象） 實屬正常現象 	4
	洗衣給水時有咚咚的聲音	<ul style="list-style-type: none"> 給水時，洗衣脫水槽處發出輕微的彈簧壓縮聲，實屬正常現象。 	4
	洗衣機運轉時有左右迴轉聲音	<ul style="list-style-type: none"> 洗衣機運轉時，迴轉盤會發出左右迴轉運轉音。 實屬正常現象 	4
	洗劑盒殘水	<ul style="list-style-type: none"> 是否水壓過低。 是否確實組裝虹吸蓋（按壓到底）。 虹吸蓋與洗劑盒組裝處是否有髒污或洗劑阻塞。 	23

故障代碼



洗衣機若發出嗶嗶聲，且輪流顯示「U」和數字，請做以下檢查。
若問題仍未解決，請洽詢服務站。

顯示	自行檢查	頁次
U11 無法排水	<ul style="list-style-type: none"> 檢查排水管有無以下問題： <ul style="list-style-type: none"> - 是否排水管被壓住？ - 是否排水管末端浸泡在水裡？ - 是否排水管中途被墊高 10 cm 以上？ - 是否延長排水管超過 2m 以上？ - 是否排水管內有異物阻塞？ →修正問題後，將洗衣槽蓋打開再蓋上，重新啟動。 	6
U12 洗衣槽蓋開著	<ul style="list-style-type: none"> 洗衣槽蓋沒有關閉？ →請關閉洗衣槽蓋。 	4
U13 無法脫水	<ul style="list-style-type: none"> 洗衣物偏載太大？ →將衣物重新平均放好，並蓋上洗衣槽蓋，再重新啟動。 洗衣機是否會搖晃，或放在不平的地面？ →用平衡調整腳調整之，將洗衣槽蓋打開再蓋上，重新啟動。 	6-7
U14 無法進水	<ul style="list-style-type: none"> 檢查有無以下問題： <ul style="list-style-type: none"> - 是否沒有打開水龍頭？ - 是否停水？ - 是否給水閥過濾網被雜物堵塞？ →修正問題後，將洗衣槽蓋打開再蓋上，重新啟動。 	10 23
U99 兒童安全	<ul style="list-style-type: none"> 在設定了「兒童安全」模式的狀態下，若在洗衣運轉過程中打開洗衣槽蓋，且洗衣脫水槽內有一定以上的水量時，就會響笛鳴響。若任由洗衣槽蓋繼續開 10 秒，則會顯示「U99」，並強制自動開始排水。想要停止排水，請先拔掉電源插頭，等候 15 秒後再插上電源插頭。 	5

若「H」和數字交替顯示時，表示需要維修。

顯示	自行檢查
H00	<ul style="list-style-type: none"> 請在確認顯示內容（「H」後面的兩位數字）後將電源插頭拔除，並聯絡就近服務站處理。

使用注意事項

- 請勿添加太多洗劑。(會無法徹底洗清，或使泡沫溢出弄濕地板。)
- 使用中不可將物品堆放在洗衣機上。(以免物品振動掉落。可能導致故障。)
- 不可將電視、收音機或其他電子設備放在洗衣機附近。(會使影像扭曲，並產生雜音。)
- 不可使磁鐵或任何磁性物品靠近洗衣機上面。(以免發生誤操作。)
- 洗劑或柔軟劑若接觸到洗衣機(尤其是洗衣槽蓋或操作面板)，請立即以擰乾的布等擦掉。(否則會使印刷的文字脫落、損壞塑膠部件、腐蝕金屬部件、或導致故障。)
使用濃縮液態洗劑時應格外謹慎。塑膠部件若接觸到濃縮洗劑，可能會破裂。
- 不可直接以氯乙烯(PVC)材質的外罩覆蓋洗衣機。(會損傷洗衣機表面。)
- 不可噴灑殺蟲劑、美髮產品、芳香劑或其他類似液體。(會導致洗衣機故障或損壞。)
- 本製品出廠前，工廠內做100%性能檢驗，因此洗衣脫水槽會有殘留水份，實屬正常現象。

長期使用時，製品之點檢確認

製品是否有右列之症狀

- 電源線或插頭組異常發燙(熱)。
- 燒焦或發臭等異味，運轉時異常的振動或異音。
- 脫水無法正常停止。
- 漏水(給水管、排水管等等)。
- 碰觸製品時有漏電發麻之感覺時。
- 其他異常故障時。



製品若有此症狀時，為防止故障或事故之擴大，請將製品電源關閉，插頭拔開插座，並請就近聯絡Panasonic 服務人員點檢或維修處置。

服務保證除外事項

一般家庭用以外使用場所或目的時：

理髮院、美容院、療養院、醫院等等每日使用回數比一般家庭多之場所時，雖然製品在保證期間內，但原則上維修時亦須酌收服務費用。

廢電器處理方法

根據環保署的規定，四機一腦(電冰箱、洗衣機、電視機、冷氣機、電腦)於廢棄時須經妥善處理，以免對環境造成不良影響。當您的舊洗衣機要廢棄時，請依下列方式處理

1. 當購買新洗衣機時，汰換之舊洗衣機可委由經銷商運回處理。

2. 請洽行政院環保署資源回收管理基金管理委員會。

免費服務專線 0800-085-717(0800- 您幫我 - 清一清)。

請勿自行隨意丟棄，以免造成環境污染，謝謝合作！

規格

機 種 名	NA-V170GT	NA-V150GT	NA-V130GT
電 源	AC 110 V, 60 Hz		
額定消耗電功率 (洗衣/脫水)	410 W / 180 W	400 W / 170 W	320 W / 135 W
外 型 尺 寸 (寬 × 深 × 高)	640 mm × 667 mm × 1042 mm		
製 品 重 量	50 kg		
脫水狀態噪音值	53 dB(A)		
最大洗衣量 (乾燥衣物)	17 kg	15 kg	13 kg
標準使用水量	213 L	208 L	190 L
水 壓	0.03 MPa ~ 1 MPa (0.3 kgf/cm ² ~ 10 kgf/cm ²)		

■限用物質含有情況標示

設備名稱：洗衣機 Equipment name		型號（型式）： Type designation (Type)				
		NA-V170GT	NA-V150GT	NA-V130GT		
單元 Unit	限用物質及其化學符號 Restricted substances and its chemical symbols					
	鉛 Lead (Pb)	汞 Mercury (Hg)	鎘 Cadmium (Cd)	六價鉻 Hexavalent chromium (Cr ⁶⁺)	多溴聯苯 Polybrominated biphenyls (PBB)	多溴二苯醚 Polybrominated diphenyl ethers (PBDE)
上蓋組及外殼組件/ Lid U, Body U	○	○	○	○	○	○
不鏽鋼內槽及金屬部件/ Tub U, Metal parts	○	○	○	○	○	○
塑膠部件及配件 Plastic parts, Attachments	○	○	○	○	○	○
馬達及驅動組件 Motor, Mechanism U	—	○	○	○	○	○
電路板及電裝零件/ Control units, Electrical equipment parts	—	○	○	○	○	○
電源線及內部配線/ Power cord, Lead wire U	○	○	○	○	○	○
備考者 1. “超出 0.1 wt %” 及 “超出 0.01 wt %” 係指限用物質之百分比含量超出百分比含量基準值。 Note 1: "Exceeding 0.1 wt %" and "exceeding 0.01 wt %" indicate that the percentage content of the restricted substance exceeds the reference percentage value of presence condition.						
備考者 2. “○” 係指該項限用物質之百分比含量未超出百分比含量基準值。 Note 2: "O" indicates that the percentage content of the restricted substance does not exceed the percentage of reference value of presence.						
備考者 3. “—” 係指該項限用物質為排除項目。 Note 3: The "-" indicates that the restricted substance corresponds to the exemption.						

MEMO

A series of horizontal dashed lines for writing.

☆ 售後服務據點一覽表 ☆

直屬服務站

VS31575

站別	地 址	站別	地 址
基隆	基隆市中山一路231號		台中市清水區五權東路55號
台北市	台北市北投區承德路七段162號	清水	服務地區：大肚、沙鹿、龍井、梧棲、清水、大甲、外埔、大安
	服務地區：大同、士林、北投、淡水、三芝	彰化	彰化市建國北路208號
	台北市松山區塔悠路233號	草屯	南投縣草屯鎮太平路一段300號
服務地區：中山、松山、信義、內湖、南港、汐止	虎尾	雲林縣虎尾鎮中正路214號	
台北市	台北市萬華區貴陽街二段51號	嘉義	嘉義市四維路70號
服務地區：中正、大安、萬華、文山、深坑、石碇、新店、坪林、烏來		新營	服務地區：台南市新營區長榮路一段339號
三重	新北市三重區中正北路2-1號	服務地區：義竹、布袋、官田、佳里、將軍、學甲、北門、新營、後壁、白河、東山、六甲、下營、柳營、鹽水	
服務地區：三重、新莊、泰山、林口、蘆洲、五股、八里		台南	台南市南區福吉路6號
中和	新北市中和區建六路57號	服務地區：中西區、東區、南區、北區、安平、安南、永康、歸仁、新化、左鎮、玉井、楠西、南化、仁德、關廟、龍崎、麻豆、西港、七股、善化、大內、山上、新市、安定、湖內、茄萣	
服務地區：板橋、永和、中和、土城、三峽、樹林		岡山	高雄市岡山區中山南路75號
桃園	桃園市桃園區國際路二段629號	服務地區：岡山、路竹、阿蓮、田寮、燕巢、橋頭、梓官、彌陀、永安	
服務地區：桃園、龜山、八德、大溪、復興、大園、蘆竹、鶯歌		高雄北區	高雄市鼓山區馬卡道路322號
中壢	桃園市平鎮區復興里文化街1號	服務地區：新興、前金、鹽埕、鼓山、旗津、三民、楠梓、左營、仁武、大社、鳥松、大樹	
服務地區：中壢、平鎮、龍潭、楊梅、新屋、觀音		高雄南區	高雄市苓雅區正言路73號
新竹	新竹市北區中華路三段70號	服務地區：苓雅、前鎮、小港、鳳山、大寮、林園	
苗栗	苗栗市中正路46號	澎湖	澎湖縣馬公市西文里92之45號
豐原	台中市豐原區圓環東路487號	屏東	屏東市建國路223號
服務地區：卓蘭、豐原、后里、石岡、東勢、和平、新社、潭子、神岡		台東	台東市傳廣路184號
台中	台中市南屯區大墩路280號	花蓮	花蓮市國聯二路153號
服務地區：中區、東區、南區、西區、北區、北屯、西屯、南屯、太平、大里、霧峰、烏日、大雅		宜蘭	宜蘭市東港路二段248號
		金門	金門縣金城鎮伯玉路一段80巷9號

★注意事項★

服務站因遷移而變更地址或電話號碼時，恕不另行通知。請於每次要求服務時，先確認是否為敝公司直屬服務站。若有收取費用時，請索取敝公司服務站發票。

顧客商談服務專線

(市話)0800-098800/(手機)02-412-8222

Panasonic 顧客服務首頁

365天24小時"快速"與"安心"的受理服務



Panasonic Taiwan (家電)



粉絲團按讚 掌握最新商品訊息及優惠!

CLUB Panasonic 會員俱樂部

免費加入會員 享專屬好康及免費體驗課程



台灣松下電器股份有限公司 出品
台灣松下銷售股份有限公司 銷售

新北市中和區員山路 579 號

電話：(02)22235121

© Panasonic Taiwan Co., Ltd. 2018

W1018-30221

Printed in Taiwan

W9901-B7GT03