

使用說明書 滾筒式洗衣乾衣機

型號

NA-V120HDH

(家庭用)

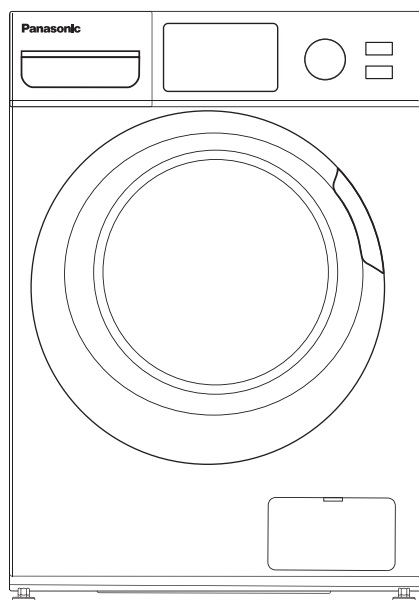

*請務必詳閱

正確的使用幫助您更省電、更省水！

另附保證書

在此誠摯地感謝您購買本公司洗衣機。

- 請於使用前詳細參閱本說明書，正確使用並妥善保存。
- 為確保您的權益，務必請經銷商於保證書上記入購買日期，經銷商名稱等。
- 本商品適用於一般家庭使用，不適用於營業場所，詳細內容請參考說明書服務保證除外事項。

目錄

安全注意事項及緊急處理方法..... 2

各部位名稱／附屬配件..... 6

安裝..... 7

準備洗滌物..... 10

洗劑的放入方法..... 12

快速啟動..... 14

每次洗滌之前..... 14

控制面板..... 15

功能..... 16

其它功能..... 18

洗衣行程表..... 21

清潔和保養..... 22

疑難排解..... 25

服務保證除外事項..... 26

長期使用時，製品之點檢確認..... 26

安全
注意事項

安
裝

操
作

維
護

安全注意事項及緊急處理方法

為避免危害使用者或其他人員及對財物造成損害，以下之說明事項請務必遵守。

■使用方法錯誤時會導致的危害或損害程度，以下面的表示來區分說明

 **警告** 本欄所表示內容為「有可能導致死亡或重傷」。

 **注意** 本欄所表示內容為「有可能導致傷害或造成財物損害」。

■務必遵守內容的種類以下面的圖形來區分說明。（下記為圖形表示例）

 本圖形表示「禁止」之意。

 本圖形表示務必遵照指示，「強制」實行之意。

緊急處理方法

-  發生異常或故障時，應立即停止使用，拔下電源插頭（恐會導致冒煙、起火、觸電）異常或故障事例
- 即使接上電源開關有時也不會運轉。
 - 插拔電源線時，有時通電有時不通電。
 - 運轉中，有燒焦味或異音。
 - 本體部分變形或異常發熱。
- 請立即連絡服務站進行檢查及修理

特別注意事項

使用前請詳閱說明書，正確地操作及使用並且定期保養及點檢，若有異常或故障時，請即刻通知 Panasonic 服務站人員前往處理，避免造成故障損害的擴大。

警告

■不要讓電源線、電源插頭受到損傷

（不要讓它們受到損傷，不要對它們進行改裝加工，不要讓它們靠近發熱器，不要彎曲、扭曲、拉伸它們，不要將重物壓在它們上面或將它們捆紮起來。）



如果在損傷的狀態下繼續使用，則可能會導致觸電、短路、火災。



- 電源如有損壞，必須由 Panasonic 的服務人員進行更換以避免危險發生。

■要進行清潔保養時，請務必先從電源插座拔下電源插頭



拔下電源插頭



不直接拉扯電源線拔插頭，否則可能會導致觸電或受傷。

■不要用濕手來插、拔電源插頭



禁止

否則可能會導致觸電。



■電源插頭一定要確實地插入定位



如果沒有插到底，則可能會導致觸電或因發熱而導致火災。

■不要安裝在濕氣多或受風吹雨淋的場所（例如浴室或陽台等）。



禁止

禁止在灑水的場所使用
否則可能會導致觸電、火災。

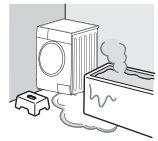

接地線
連接

安裝接地線

（以免漏電時觸電）

- 有關接地線施工，請與 Panasonic 服務站或經銷商洽詢。（接地線施工等費用，不包含在本產品的價格中）

安全注意事項及緊急處理方法

警告

- 請不要使用損傷的電源線或插頭或鬆動的電源插座



否則可能會導致觸電、短路、起火。
●請洽 Panasonic 服務站人員進行檢查、修理。



- 在洗衣槽尚未完全停止前，絕對不要觸碰洗衣槽內的洗滌物



接觸禁止

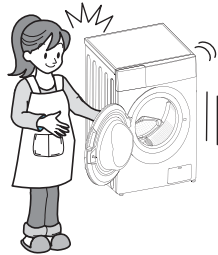

即使慢慢轉動，也可能會發生手被洗滌物纏繞而受傷。小孩要特別注意這一點。

- 請勿使用延長線



禁止

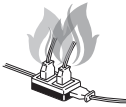

- 必須使用額定為 15 A/110 V, 60 Hz 的專用電源插座。
- 避免與其他裝置共用電源插座導致過熱，而引起火災。
- 電源線請勿受重壓，如有損壞，必須由 Panasonic 的服務人員進行更換以避免危險。

- 絕對嚴禁將沾著易揮發性油脂如香蕉油、去漬油、機械油、乾洗油、美容油（護膚油、按摩瘦身油、芳香精油等）、柴油油、塗料稀釋劑、普通汽油、汽機車打蠟用蠟樹脂（纖維素材）或聚丙烯纖維製的衣物，放入洗衣機內，以免因油類氯化而導致起火或氣爆等危險。



禁止



否則可能會因油類的氯化熱而導致自然起火或引火燃燒。

- 不要讓兒童窺視洗衣槽內部，而且，不要在機體旁放置板凳等易攀爬的物品



禁止

萬一被關在洗衣槽內，則會引起燙傷、受傷、觸電、溺斃或窒息之危險。



- 不可對開關部位沖水



禁止

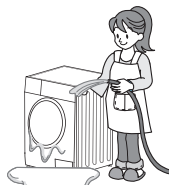

- 各開關部位禁止用水直接注入，以防止故障或發生危險。

- 請勿靠近熱源位置（瓦斯爐、熱水器）並保持 1.5 公尺以上的距離以減少火災發生的機會。



禁止



- 為防止意外火災發生，請勿將洗衣機安置於熱水器或爐火旁邊。
- 點燃之香煙、蠟燭、蚊香等請勿靠近。

- 在拔下電源插頭時，務必要握住電源插頭將它拔出，而不要拉電源線



否則可能會導致觸電、短路、起火。



禁止

- 控制基板上之保險絲請勿自行修復及更換

控制基板上之銅箔線路或保險絲熔斷時，請勿以接線等方式來修補斷線以免發生火災之危險。

安全注意事項及緊急處理方法

⚠ 注意

■ 確實地旋緊閥蓋及排水導管蓋



否則可能會導致漏水。

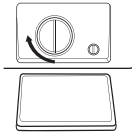

■ 在乾衣運轉中或剛結束時，不要觸碰機體的後上方、洗衣槽或衣服的金屬部分



否則可能會因處於高溫狀態而導致燙傷。

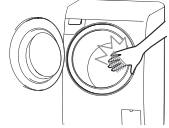

■ 請不要注入 50 °C 以上的熱水



禁止



以免因注水路徑的塑膠零件變形或損傷而導致觸電或漏電。

■ 絕對不要自行進行製品、零件分解，修理或改裝



禁止



否則可能會引起火災或感電異常動作而導致受傷。

● 如要修理，請洽 Panasonic 服務站。

■ 避免以下事項



禁止

- 不在本機周圍堆積綿屑。
- 不可使用鹼性蘇打等化學藥劑，洗滌衣物。
- 不用本機烘乾洗滌前的乾燥衣物。
- 不乾燥聚丙烯纖維材質的製品。
- 若已用過工業用化學藥劑清潔過者不可使用滾筒乾衣機。

■ 不要爬到機體上，或將易碰損物品放在機體上



禁止

否則可能會因變形、破裂而導致受傷，或在運轉中因振動而使放在上面的物品掉下而損壞。



■ 發熱部分不可碰觸



禁止

- 「水溫約 60 °C」、「水溫約 90 °C」時的門蓋、排水管等。

■ 不要讓小孩等不熟悉操作方法的人使用



禁止

否則可能會導致燙傷、受傷。

■ 在進行洗滌前，請務必確認水龍頭是否已打開，水管是否已接上



如果有螺絲鬆動等現象，則可能會因漏水而導致意外的損害。

■ 在運轉中，不要將手足等放在機體下



否則可能會導致受傷。

⚠ 警告

本製品不可供以下人員如：無行為能力者（包含兒童）、心智／精神異常或缺乏經驗、知識者使用。除非他們是監護人在旁監護或指導下，且對他們操作使用製品安全負責下，才可使用。尤其兒童必須在監護人保證他不會隨意操作製品時，方可使用。

安全注意事項及緊急處理方法

⚠️ 注意



為防止漏水、受傷等



運轉前的確認 (以免漏水)

- 打開水龍頭，檢查連接狀態
- 洗衣機使用後，請立即將電源插頭拔離插座，並將水龍頭關閉。



- 關上門蓋時沒有夾住衣物 (以免漏水、機器故障或衣物破裂)
* 請勿在衣物置於門蓋邊緣上的狀態下關閉門蓋

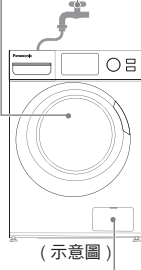

(示意圖)

■ 排水清潔孔門蓋 (P. 24)



- 不在運轉時拆下，以免大量的水 (溫水) 流出來



- 拆下前，務必進行「脫水」運轉



乾衣時請遵守以下事項

- 乾衣運轉結束前，不停止本機。
(除非是為了散熱而立刻取出所有衣物)



防水性的罩布與衣物不可進行「洗衣」、「洗清」、「脫水」

- 防水性或不透水之罩布、衣料、衣物等，如：羽毛衣、睡袋、床單、被套、尿布套、浴袍、潛(滑)水衣、雨衣、汽機車用防塵套等等；絕對嚴禁放入洗衣機內洗滌或脫水；否則，易因洗滌或脫水過程，產生激烈振動，而導致製品或牆壁地板損壞或洗滌衣服損傷。



避免以下事項

- 使用本機附屬的新水管組，不可使用舊水管組。
- 不使用本機烘乾發泡橡膠 (發泡乳膠)、浴帽、防水纖維、內襯使用橡膠的用品及衣物，以及以發泡橡膠製成的乳膠枕頭等。以免乾衣時破損而損傷本機。
- 如將洗衣機安裝於地毯上，請確認地毯上不會阻塞任何通風口。
- 底面的開口部不可被地毯等物品堵住。
- 請注意不要讓機體的四周積存有絲屑等。
- 請注意不要讓機體的金屬部分與房屋的金屬板、廚房洗碗槽的不銹鋼板等發生電性接觸，以免發生危險。
- 請勿將製品倒立搬運，以免零件損壞，發生危險。
- 不在預約時使用皂粉、小蘇打或液態皂 (以免阻塞而漏水)
- 不可將手腳伸入機體下方 (以免割傷手腳)
- 不攀爬到上方或在上方放置易損物品 (以免變形、破損而受傷)
- 乾衣運轉中或運轉結束當下，不觸碰門蓋的玻璃部分、洗衣槽、機體的後上方部分、衣物的金屬鈕扣等 (以免燙傷)
- 不注入 50 °C 以上的熱水 (以免因注水路徑的塑膠零件變形或損傷而引起觸電或漏電)
- 不可作洗衣或乾衣以外之用途
- 不可放入過多的洗劑，避免泡沫過多造成洗清不良





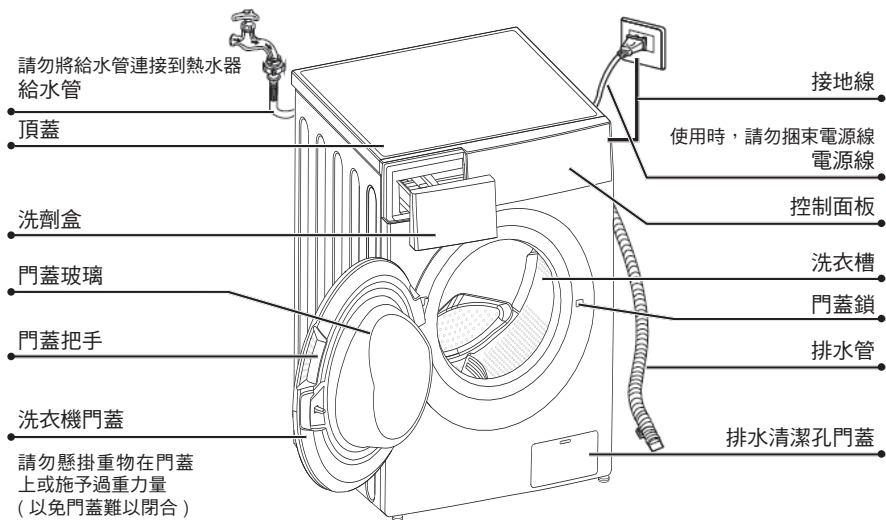

遵守以下事項

- 定期清洗排水清潔孔。
- 徹底取出口袋內的物品。打火機或火柴等會引發火災，請特別注意。
- 使用柔軟劑或洗劑時，須遵循該物的使用說明書。
- 定期以乾布擦拭插頭 (若灰塵堆積，可能因濕氣等因素造成絕緣故障或火災)。
- 長期間不使用或進行保養時，請務必拔掉插頭。
- 任何故障發生時，請洽「Panasonic」服務站，由服務人員進行維修。

各部位名稱／附屬配件

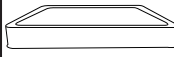

配件

				
背板遮蓋	給水管 (1 條)	給水管接頭 (1 個) (與給水管配套。)	說明書	安裝包 扳手(1支)/防滑墊(4片)、 束帶(2條)/背板遮蓋(4片)

為防止故障、破損、異常動作

- 當機體（特別是門蓋和控制面板）沾到洗劑或柔軟劑時，請立即以擰乾的毛巾等擦拭（以免印刷的字體剝落、樹脂損傷或金屬腐蝕、異常動作）
尤其濃縮液體洗劑沾到樹脂部可能會裂開，請特別注意。
- 為避免乾衣時濕氣結露，須充分保持空氣流通
- 運轉時，不在上方放置物品（以免因振動而掉落）
- 即使在關機狀態，也請避免籃子等碰觸到給水管（以免給水管變形）
- 使用衣領精時，請勿噴灑至塑膠部品，以免造成破損。
- 不要噴灑殺蟲劑、美髮產品、除臭噴物等（以免機體故障、破損）
- 不要設置在靠近電視、收音機等家電產品附近（以免擾亂影像、出現雜音）
- 關上門蓋啟動後，門蓋鎖會自動鎖上。※ 在門蓋鎖鎖定或解除時會發出大的“卡嗒”一聲，這不是故障。）
- 使用前請撕除保護膜，以避免誤動作。

安裝

安裝區域



警告

- 穩定性對於防止產品移動非常重要。
- 確保產品沒有壓到電源線上。

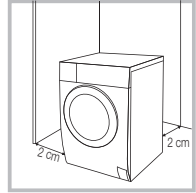

安裝洗衣機之前，選擇具有下列特點的地點：

1. 結實、乾燥和水平的表面。
2. 避免陽光直射。
3. 充足的通風。
4. 室溫高於 5 °C。
5. 遠離瓦斯爐或者熱水器之類的熱源。
6. 不得安裝在可鎖住的門、可滑動的門或背後有門鍊的門後面。

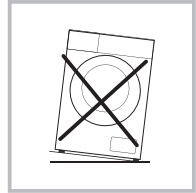

打開洗衣機包裝



警告

- 包裝材料（例如薄膜、保麗龍）對於孩子可能十分危險。
- 有窒息風險！所有包裝應該遠離兒童。

1. 拆除包裝箱和保麗龍包裝。
2. 提起洗衣乾衣機並取下底部包裝。確保連同底部包裝一起取下小三角形保麗龍（右圖 A 部）。
3. 取下固定電源線和排水管的膠帶。
4. 取出洗衣槽內的給水管。

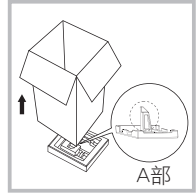

取下運輸螺栓（13 mm 扳手）



警告

- 使用產品之前，請從背面取下運輸螺栓。
- 如果您移動產品，則會需要運輸螺栓，因此需要確保把運輸螺栓保存在安全的地方。

使用下列步驟取下螺栓：

1. 使用 13 mm 扳手鬆動 4 個螺栓，然後取下。
2. 使用背板遮蓋堵住孔。
3. 適當保存運輸螺栓，以備將來使用。

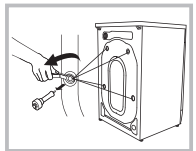

移動洗衣乾衣機

1. 搬運時務必由兩個人搬運。
2. 搬運時將洗衣乾衣機向後傾斜抬起，移動時不可用推或拉方式，以免損壞調整腳。

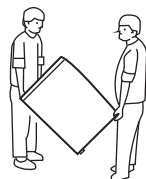

安裝

放平洗衣乾衣機（17 mm 扳手）

警告 • 4 個調整腳上的螺母必須鎖緊到外殼上。

1. 檢查並確保調整腳是否緊密連接到外殼上。如果不是，請旋轉調整腳使其連接到外殼。
2. 使用 17 mm 扳手鬆開螺母，旋轉調整腳，直到其與地面緊密接觸。
3. 調整腳調整至定位後使用 17 mm 扳手鎖緊螺母，確保洗衣機穩定。

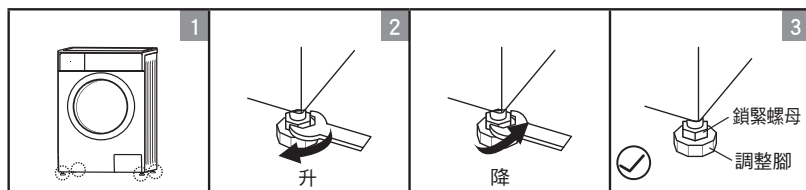

連接給水管

警告 • 遵守本章節中的說明，以防止漏水。
• 請勿扭轉、擠壓或者割斷給水管。

如下所示連接給水管。

在水龍頭和給水管之間進行連接。

1. 將給水管接頭安裝至水龍頭。

- ① 將給水管接頭從給水管上取下。
按下固定桿，在給水管的套蓋部分往下拉動的狀態下拔出給水管接頭。

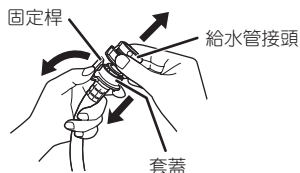

2. 將給水管連接至給水管接頭。

按住固定桿，在套蓋部分往下拉動的狀態下將給水管插入給水管接頭，並將固定桿的鉤爪扣在給水管接頭上的溝槽。(如果固定桿鬆脫將造成漏水。)

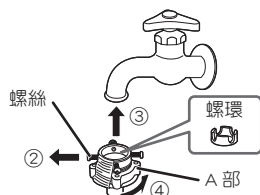

- ② 將給水管接頭的四支螺絲轉鬆。
- ③ 垂直地套在水龍頭上後，將四支螺絲均勻地鎖緊。
 - 若水龍頭口管徑為 18 mm ~ 24 mm 時，鬆動四支螺絲，然後取下螺環。
- ④ 將 A 部向右旋轉固定鎖緊。(若未鎖緊將造成漏水。)

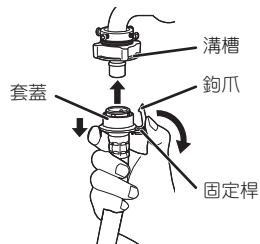

- 轉開水龍頭，檢查洗衣機給水閥和水龍頭有無漏水。

安裝

將給水管 L 型接頭處的固定旋鈕垂直套入給水閥後，確實旋緊。

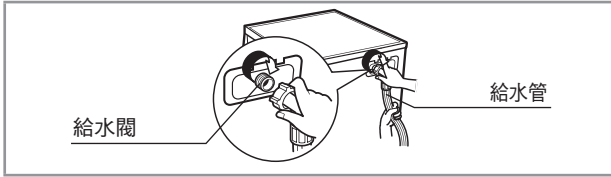

- 檢查 L 型接頭有無不穩定或太鬆。

排水管



警告

- 請勿扭轉或者拉扯排水管。
- 正確放置排水管，否則可能導致漏水。

放置排水管末端的方法：

- 放置到排水口中。
- 安裝時請在排水管前端與排水口底部保留 3 cm 以上的間隙。
- 安裝時請注意不要讓排水管的末端浸在水中。
- 當排水管長度不足時，建議請專業水電人員變更調整排水孔位置，將排水孔位置移至洗衣機後側。

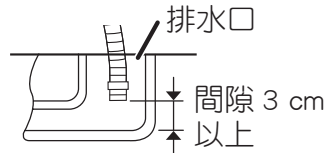
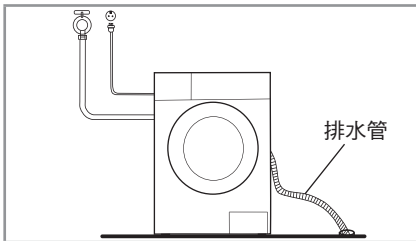

禁止拆卸排水管夾
(如下圖)

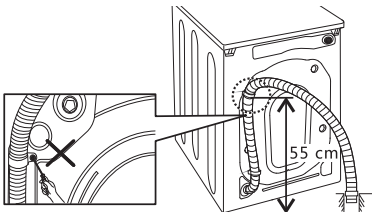

洗衣機排水管固定高度須高於 55 cm，否則會排水不止並且顯示 E 10 異常代碼，洗衣機不能正常工作。

準備洗滌物

無法洗滌或烘乾的物品

✕

不能洗滌也不能烘乾！



皮革、毛皮製品
(以免變形)



絲綢、人造絲、
人造棉製品
(混紡製品)
(以免變色、變形)



坐墊、靠墊、枕頭等
使用棉或海綿類的製品
(以免損傷、故障)



防水性的罩布或衣物
(以免損傷、故障)



內裡或底部是氨基甲酸
酯、橡膠製、大型或厚
的地墊類、地毯罩
(以免損傷、故障)



市售的洗衣輔助用具，
有放入堅固芯材的洗衣網等
(以免因熱而變形、破損、損傷衣物、
造成故障)



有放入堅固芯材的帽子
(以免損傷、故障)

其他還有...

- 洗滌物之外 (紙尿布等)
- 會變形的物品 (夾克外套、領帶、連身洋裝等)
- 有做過皺褶、壓紋加工的物品
- 毛織在內的物品 (天鵝絨等)

✕

不能烘乾！



緊身衣、絲襪
(以免損傷、變形)



羊毛織品
(以免縮水、掉毛)



有以上任一項標記的物品*
(以免損傷)



棉被、窗簾
(以免損傷、故障)
● 洗滌窗簾
請遵循處理標示圖



有沾黏處理過的物品









有刺繡、蕾絲、新合成纖維
(超極細纖維)
(以免變形)



地毯類或寵物毛附著的物品
(以免乾衣路徑被線屑阻塞而損傷、故障)

洗滌重量的標準 (重重視材質等因素而異)

600 g	● 夾克外套	
500 g	● 床單 ● 睡衣 (上衣和下身)	
400 g	● 毛衣 ● 裙子	
300 g	● 浴巾	
200 g	● 襯衫 ● 女襯衫	
50 g	● 襪子 ● 內褲	

準備洗滌物

檢查衣物！

以免損傷衣物，或引起故障、排水問題。



容易起毛的衣物翻過來



用毛刷清除寵物毛、頭髮、沙礫等



取下金屬片、硬幣等



鈕扣扣上、拉鍊拉好 繩子等綁起來



污垢嚴重的要進行前置處理！



衣領、袖口的污垢…

→抹上衣領、袖口專用洗劑後再洗滌
請勿沾到洗衣機，因為衣領精比洗衣精較具有侵蝕性，噴灑衣領精時如外露於空氣中易對人體造成危害，噴到塑膠部品易造成毀損。



泥污…

→抹上局部污垢專用洗劑或沐浴用肥皂，搓揉清洗後再洗滌



污漬…

→抹上污漬專用洗劑或含氧系液態漂白劑後再洗滌
(血液、紅茶、果汁等污漬，可用清水先洗過再洗滌)

細織的內衣褲、配件類要放進洗衣網！

- 內衣 (有鋼圈內衣請放進市售的「內衣專用洗衣網」)
- 配件類 (襪子或手帕等) 或絲襪
- 有蕾絲的衣物或女用內襯衣



(拉鍊、鈕釦等金屬零件要事先收進洗衣網裡)

注意

- 乾燥時請勿使用洗衣網 (避免乾衣不良或棉屑堵塞發生)

新買的花色鮮豔的物品等 容易褪色的要分開洗滌！

褪色的染料移轉到白色物品，會導致變黑。

■褪色的確認方法

以浸泡過液態中性洗劑等原液的白布，摩擦不明顯的部位
→若有顏色附著，請分開洗滌。



當選擇水溫「約 40 °C」、「約 60 °C」、「約 90 °C」

因容易引起褪色，請確認衣物的處理標示圖。

- 有水溫上限的衣物，洗滌時不要超過水溫上限

例)  水溫限定為 40 °C 的標示圖

不能選擇「約 60 °C」、「約 90 °C」洗滌的物品



- 襯衫等有襪布的物品
- 使用橡膠材質具伸縮性的物品
- 有印花圖案的物品

不能選擇「約 40 °C」、「約 60 °C」、「約 90 °C」洗滌的物品



- 花色鮮豔、容易褪色的物品

- 「約 60 °C」、「約 90 °C」行程中，請只洗滌白色衣物。

洗劑的放入方法



- 可使用粉末洗劑、液體洗劑、液態皂。
- 液態皂很容易凝固，請在溫水中溶解稀釋後再放入。
(預約時請勿使用液態皂，以免凝固而導致漏水或故障)
- 建議使用低發泡的洗劑



不可使用皂粉!

- 不可使用皂粉。
(以免因難以溶於水中、容易阻塞，而導致漏水或故障)

■ 洗劑盒

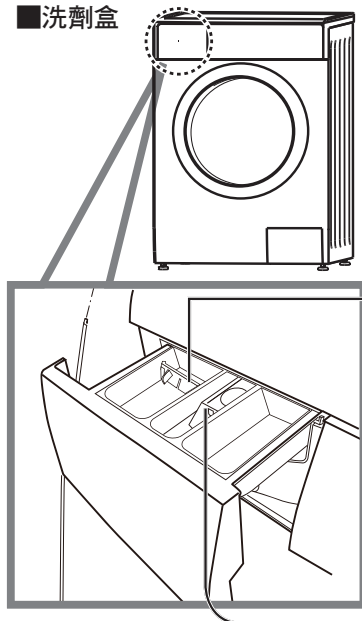

粉末 (合成洗劑 / 漂白劑)

- 為防止粉末殘留
 - 若洗劑盒滿溢，請擦拭後再放入
 - 不易溶解的洗劑，請以水充分溶解後再放入
 - 凝固結塊的部分請弄碎後再放入

液態皂

- 因容易凝固，請在溫水中溶解後再放入
- 預約時不可使用
(以免阻塞而漏水)



液體 (洗劑 / 漂白劑)

- 預約時不使用含氯系漂白劑
(以免因長時間放置而導致金屬腐蝕、故障)
- 含氯系漂白劑不可使用於花色鮮豔的物品
(以免褪色)
- 洗劑會直接流入槽桶中

柔軟劑

- 不易流動的請在水中充分溶解後再放入
(最多至約 55 ml 止)
 - 液面不要超過「MAX」標示的位置
 - 不要太用力關上盒子
(立刻流出來會使柔軟劑失去效果)
 - 由於是虹吸構造，會殘留極微量的液體，並非異常
- 不使用會引起分離或固化的柔軟劑
(以免柔軟劑或水殘留在洗劑盒中)



■ 洗劑盒

- I : 預洗洗劑
- II : 主洗洗劑
- ⊗ : 柔軟劑

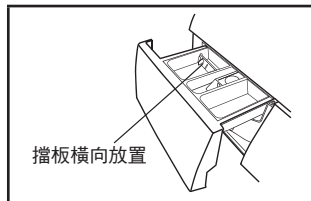

擋板橫向放置

使用液體洗劑時

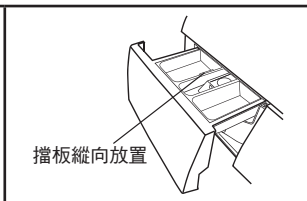

擋板縱向放置

使用洗衣粉時

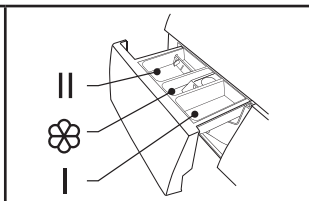

拉出洗劑盒



注意

- 選擇預洗功能時，請將洗劑添加在洗劑盒中標示「I」的位置。

注意

- 忘記放入洗劑時、洗衣槽內已經注有水時
→ 請將洗劑放入洗劑盒內，再以約 1 杯的水傾倒進去。(因為沒有能使洗劑流動的注水)

洗劑的放入方法

洗衣量與洗劑量參考表

洗衣量 (kg)		1 以下	3	5	10	12
洗劑量	濃縮洗衣粉 (g)	15	23	30	34	38
	洗衣精 (ml)	19	29	38	42	47
衣物柔軟劑 (ml)		17	20	39	44	49

- 因各廠牌洗劑成份與量匙均不相同，故本數據僅供參考。

行程	I	II	⊗	行程	I	II	⊗
泡洗淨	○	●	○	標準	○	●	○
快洗		●	○	快速洗脫烘		●	○
浸泡	○	●	○	嬰兒衣物	○	●	○
高溫抑菌	●	●	○	合成纖維	○	●	○
乾衣				機能衣		●	○
洗清 + 脫水			○	高級衣		●	○
脫水				大件	○	●	○
槽洗淨				鮮艷衣		●	○

● 必須投入洗劑 ○ 依照需要投入洗劑或柔軟劑

- 對於結塊或者黏稠的洗劑或者添加劑，在倒入洗劑盒之前，建議用水進行稀釋，以防止洗劑盒入口堵塞以及加水時溢出。
- 請為不同洗滌溫度選擇適當類型的洗劑，以使用更少的水和更低的能耗，獲得最佳的洗滌效果。
- 泡沫較多的洗劑，要減少用量。
- 洗劑的使用量請依循各洗劑的說明書。
- 請依照洗滌物份量和污垢狀態調整洗劑量。

快速啟動

⚠ 注意

- 洗滌之前，確保正確安裝。
- 第一次洗滌衣服之前，洗衣機內先不要放置衣物，先讓洗衣機運行一個完整的行程。

1. 洗滌之前

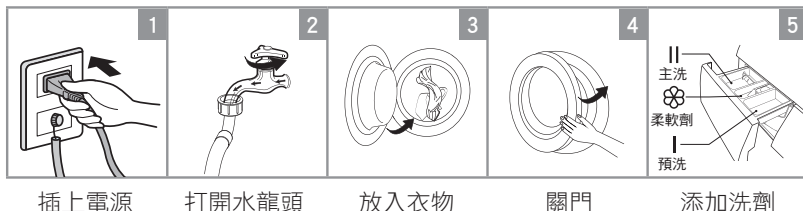

2. 洗滌

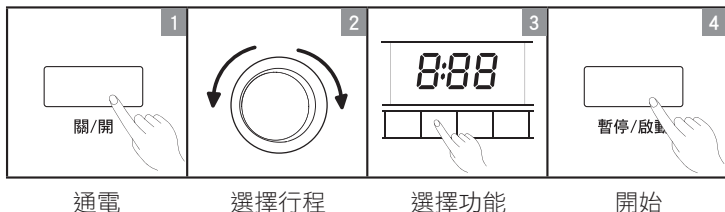

註！

1. 如果不選擇功能，則可以跳過第 3 步。
2. 功能鍵圖僅供參考，請以實物為標準。
3. 洗滌過程中水位超出內部滾筒邊緣或者洗衣槽內有高溫水時，無法透過按壓「暫停/啟動」按鈕 3 秒鐘解除門蓋鎖。
4. 乾衣過程中無法透過按壓「暫停/啟動」暫停動作或打開洗衣機門，僅能按壓「關/開」關閉電源，必須等待洗衣槽內溫度下降後再按壓「關/開」開啟電源，確認門鎖解除後，即可打開洗衣機門蓋。

3. 洗滌結束

出現蜂鳴聲或者顯示窗上出現“End”。

每次洗滌之前

- 洗衣機的工作條件應為 5-40 °C。如果在 5 °C 以下使用洗衣機，則給水閥和排水系統可能損壞。如果洗衣機放置在 5 °C 或者更低溫度下，則應該把洗衣機轉移到正常環境溫度下，確保使用之前給水管和排水管沒有凍結。
- 洗滌之前請檢查衣服標籤以及洗劑的說明。使用適合洗衣機洗滌的無泡沫或者低泡沫洗衣劑。

⚠ 警告

- 洗一件衣服時，容易導致較大的離心力並且由於較大的振動而發出異常代碼。因此建議添加另外一件或者兩件衣服一起洗滌，這樣可以更順暢地進行排水。
- 請勿洗滌接觸煤油、汽油、酒精和其它易燃材料的衣服。

控制面板

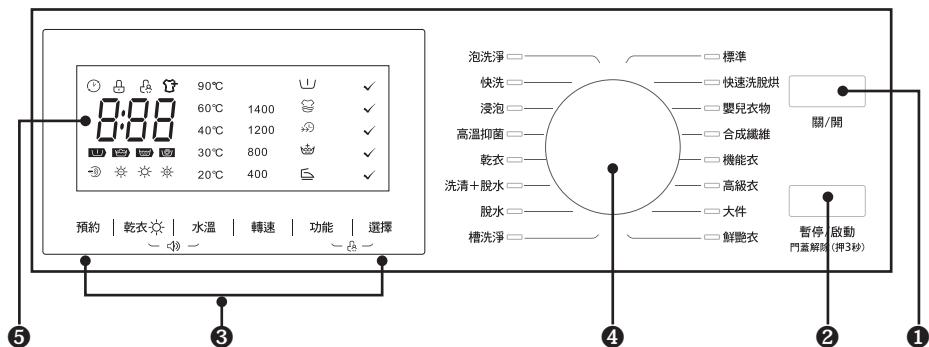

註！

- 該圖僅供參考，以實際產品為準。
- 可以通過 選擇速洗功能。

1 電源

電源開啟或者關閉。

電源關閉後，如果要再開啟電源，請等待 5 秒後再開啟電源。

2 暫停/啟動

按下按鈕以開始或者暫停洗滌步驟。

3 選項

這允許您選擇其它功能，如果選擇則亮燈。

4 行程

根據洗滌衣物的種類選擇適合的行程。

5 顯示窗

顯示窗顯示洗衣機的設置、預計剩餘時間、功能和狀態消息。整個步驟期間顯示窗保持打開。

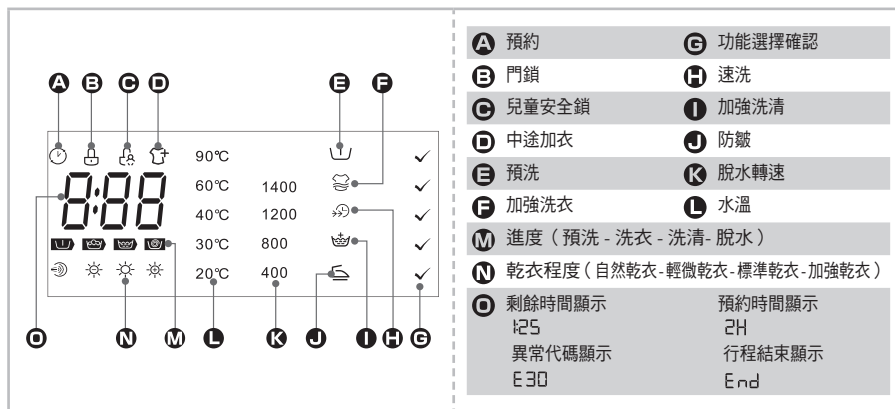

功能



預洗

預洗功能可以在主洗之前進行額外洗滌，它適合洗滌衣物表面上的灰塵。如果選擇預洗，則需要另外把洗衣劑放入到洗劑盒標示“1”中。



加強洗滌

該功能在洗滌時將增加一回洗滌。



速洗

該功能可以減少洗滌時間。



預約

選擇預約功能：

1. 選擇一個行程
2. 按下預約鍵以選擇時間，預約的時間表示幾小時後開始洗衣的時間（預約時間為 0-24H）
3. 按下 [暫停 / 啟動] 完成預約設定，同時表示行程已經開始。

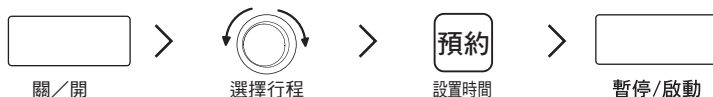

取消預約功能：

行程開始之前按下 [預約] 鍵，直到顯示窗顯示 0H。

如果行程已經開始，則只能按下 [關/開] 按鈕取消。



注意

- 如果洗衣機正在運行時電源中斷，則有一個特殊的記憶體儲存了選擇的行程，如果電源恢復，按下 [關 / 開] 按鈕後請等待約 15 秒，行程會從電源中斷時點繼續運轉。



加強洗衣

如果衣服特別髒，則可以選擇該功能增加洗滌時間和強度，以提高洗滌效果。



防皺

該功能在脫水結束前將增加衣服鬆柔次數，減少衣服起皺。

功能

行程	功能					
	預約	預洗	加強洗衣	速洗	加強洗清	防皺
標準	○	○	○	○	○	○
快速洗脫烘	○					
嬰兒衣物	○	○	○	○	○	○
合成纖維	○	○	○		○	○
機能衣	○					
高級衣	○				○	○
大件	○	○	○	○	○	
鮮艷衣	○				○	○
槽洗淨	○					
脫水	○					○
洗清+脫水	○				○	○
乾衣	○					
高溫抑菌	○		○		○	○
浸泡	○	○	○	○	○	○
快洗	○					
泡洗淨	○	○	○	○	○	○

○可選

其它功能



中途加衣

在洗滌過程中水位超出內部滾筒邊緣或者洗衣槽內有高溫水時，無法使用中途加衣功能。洗衣槽在滾動並且其中有大量高溫水時，禁止強行用力開門，以免發生危險。

按下 [暫停 / 啟動] 3 秒鐘，顯示窗上中途加衣圖案點亮，門鎖鎖定解除後，即可打開洗衣機門蓋。

請執行下列步驟：

1. 一直等到洗衣槽停止旋轉。
2. 門鎖鎖定解除。
3. 重新放入衣物之後關上洗衣機門蓋並按下 [暫停 / 啟動] 按鈕重新啟動。



注意

- 水位超出內部滾筒邊緣或者水溫更高時，請勿使用中途加衣功能。



兒童安全鎖

為了避免兒童錯誤操作。

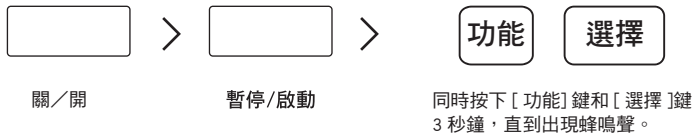

注意

- 同時按下 2 個按鍵 3 秒鐘可以啟動該功能。
- “兒童安全鎖”將鎖定除了 [關 / 開] 之外的所有按鈕。

其它功能

水溫

水溫

按下 [水溫] 鍵以選擇水溫（冷水，約 20 °C，約 30 °C，約 40 °C，約 60 °C，約 90 °C）。

※ 實際水溫會隨外部氣溫、水溫、衣物種類而略有差異。

加熱到約 30 °C，以限 6 kg 以下衣物。

加熱到約 40 °C，以限 4 kg 以下衣物。

加熱到約 60 °C，以限 2 kg 以下衣物。

加熱到約 90 °C，以限 2 kg 以下衣物。

轉速

脫水轉速

按下 [轉速] 鍵以選擇脫水轉速

行程	預設轉速 (rpm)	行程	預設轉速 (rpm)
泡洗淨	800	標準	1200
快洗	800	快速洗脫烘	1400
浸泡	800	嬰兒衣物	800
高溫抑菌	800	合成纖維	800
乾衣	1400	機能衣	800
洗清 + 脫水	1200	高級衣	400
脫水	1200	大件	800
槽洗淨	-	鮮艷衣	800

註！

- 轉速燈關閉時表示脫水轉速為 0。
- 排水時會有排水泵運轉的聲音，此為正常現象，請安心使用。
- 脫水時如果洗衣槽內衣物有下列太多或太少情形時，容易產生偏載造成脫水效果不佳，請依照下列指示排除：
 1. 大件品（毛巾床單或柔道服等）很多時，請減少大件品。
 2. 衣物很多造成糾纏狀態時，請解開糾纏狀態。
 3. 只有單獨一件重量超過 500 g（牛仔褲或夾克外套等）衣物時，可再多洗 1～2 件衣物。
 4. 請勿將細緻的內衣褲、配件類（請參閱 P.11 說明）以外衣物放進洗衣網。

其它功能



蜂鳴器靜音



關／開

暫停／啟動

同時按下[水溫]鍵&[乾衣]鍵3秒鐘，則蜂鳴器靜音。

如果想要再次啟動蜂鳴器功能，再次同時按下 2 個按鍵 3 秒鐘。

註！

- 蜂鳴器靜音之後，聲音不會再啟動。



乾衣

按下乾衣按鍵以選擇乾衣程度：加強乾衣 / 標準乾衣 / 輕微乾衣 / 自然乾衣。

☀ 加強乾衣：如果需要立即穿上衣服，則選擇該功能。

☀ 標準乾衣：正常乾衣程序，適合可熨燙的衣物。

☀ 輕微乾衣：輕微乾燥，適合要再進行晾乾的衣物。

☀ 自然乾衣：不需洗滌，使用溫風去除衣物上的異味（例如食用完燒烤後衣物表面沾附的氣味）。

註！

- 乾衣提示
 - 應該在脫水之後乾燥衣服。
 - 為了確保乾衣品質，乾燥紡織品時，應該根據衣物種類和乾燥溫度分類。
 - 應該為合成纖維衣物設置正確的乾衣程度。
 - 如果在乾燥之後需要熨燙衣服，則請先放置一會兒。
- 不適合乾衣的衣物
 - 以下物品不能進行乾燥：特別柔和的物品，例如化纖窗簾、羊毛和絲綢、帶金屬嵌入物的衣服、尼龍襪；大件衣物，例如滑雪衣、床單、床單和睡袋。
 - 不能乾燥帶有泡沫橡膠或者類似材料的衣物。
 - 為了避免形成有害蒸汽，不能乾燥帶有髮型噴霧、髮膠、指甲油或者類似溶劑殘留物的纖維織物。
- 乾衣動作時無法透過按押 [暫停 / 啟動] 按鈕停止乾衣，只能按押 [關 / 開] 按鈕關閉電源，停止乾衣。
- 乾衣動作於排水時會有排水泵運轉的聲音，此為正常現象，請安心使用。



選擇確認

確認預洗、加強洗衣、速洗、加強洗滌或者防皺功能的選擇。

洗衣行程表

行程	最大洗衣 / 乾衣量 (kg) * 乾燥衣物	預設水溫 (°C)	預設時間 (H)
☼ 標準	12.0/8.0	冷水	2:28
快速洗脫烘	(註) 1.0/1.0	冷水	0:59
☼ 嬰兒衣物	12.0/6.0	冷水	1:22
☼ 合成纖維	6.0/6.0	冷水	1:23
機能衣	6.0	約 30 °C	1:00
高級衣	2.5	冷水	1:00
大件	6.0	冷水	1:25
鮮艷衣	6.0	冷水	1:13
槽洗淨	-	約 30 °C	0:59
脫水	12.0	-	0:12
洗清 + 脫水	12.0	-	0:20
☼ 乾衣	--/8.0	-	5:58
高溫抑菌	2.0	約 60 °C	3:22
浸泡	12.0	約 40 °C	2:25
快洗	2.0	冷水	0:15
☼ 泡洗淨	12.0/8.0	約 40 °C	2:03

註！

- 若選擇洗脫烘，請注意放入洗滌物，請勿超過 8 kg（乾燥衣物）以避免衣物有烘不乾的現象。
- 該表中的時間僅供顧客參考。實際時間可能與顧客家用設置環境而有所不同。
- 帶 ☼ 的行程可以選擇乾衣功能。
- 快速洗脫烘行程僅適合洗滌及烘乾上限為 1 kg 較小的合成纖維衣物或者襯衫（大約 4 件襯衫）。
- 為達到洗衣行程表中的預設水溫，請依照下列放入適當的衣物量。
 - 選擇水溫約 30 °C，以限 6 kg 以下衣物。
 - 選擇水溫約 40 °C，以限 4 kg 以下衣物。
 - 選擇水溫約 60 °C，以限 2 kg 以下衣物。
 - 選擇水溫約 90 °C，以限 2 kg 以下衣物。
- 顯示窗的剩餘時間，會依照衣物的洗衣、乾衣狀況進行調整，有時候會有剩餘時間停許久或快速減少的情況，這不是故障，請安心使用。

清潔和保養



警告

- 開始維護之前，請拔下洗衣機電源並關閉水龍頭。

清理洗衣機外觀表面

洗衣機的正确維護可以延長其使用壽命。如有必要，可以使用稀釋的、中性洗劑清理表面。如果有水溢出，則使用濕布立即擦乾。不允許有尖銳物品。



註！

- 禁止使用甲酸和其稀釋溶劑或者等效物，例如酒精、溶劑或者化學產品等。

清理洗衣槽

應該使用無氯洗劑，立即清理金屬物品留在洗衣槽內的鏽。請勿使用鋼絲棉。

註！

- 洗衣槽清理期間，請勿把要洗的衣物放到洗衣機內。

清理門蓋膠圈和玻璃

每次洗滌之後，清理玻璃和膠圈，以清除線頭和污漬。如果線頭累積，則可能導致漏水。每次洗滌之後，清除膠圈內的所有殘水、硬幣、鈕扣和其它物品。

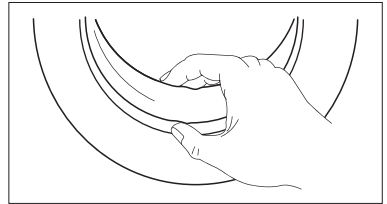

槽洗淨行程清洗（建議每個月洗 1 次）

洗衣槽內不要放衣物，也不要放入洗劑及洗衣槽專用清潔劑。

1. 打開水龍頭，並按下 [關 / 開] 按鈕，啟動電源。
2. 選擇 [槽洗淨] 行程，並關上門蓋。
3. 按下 [暫停 / 啟動] 按鈕啟動。
4. 槽洗淨行程主動使用 30 °C 溫水，並且透過水流高速運轉，不使用洗劑及洗衣槽專用清潔劑即可達到清潔的目的。

清潔和保養

清理給水閥的供水過濾器

註！

- 如果出水狀態變差，則必須清理供水過濾器。

1. 關閉水龍頭。
2. 把洗衣機背面的給水管擰下。
3. 使用長尖嘴鉗拔出過濾器。
4. 使用刷子清理過濾器，清洗後裝回原位。
5. 重新連接給水管。

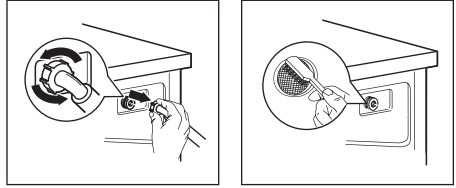

清理洗劑盒

1. 從箭頭位置向下按壓洗劑盒中的柔軟劑蓋。
2. 向上提起並拿出洗劑盒，然後使用水清理所有凹槽。
3. 重新放置洗劑盒，並放置定位。

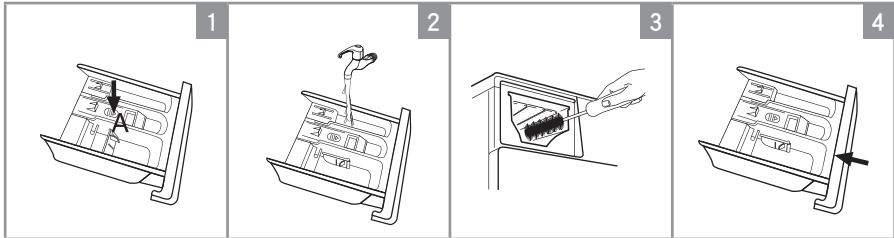

按下 A，拔出洗劑盒

使用水清理洗劑盒

使用刷子清理凹陷處

插入洗劑盒

註！

- 請勿使用酒精、溶劑或者化學品清理洗衣機。

清潔和保養

清洗排水清潔孔



警告

- 當心熱水！
- 拔下洗衣機電源，以防止維護之前觸電。
- 定期清理排水清潔孔，以確保洗衣機的正常運行。

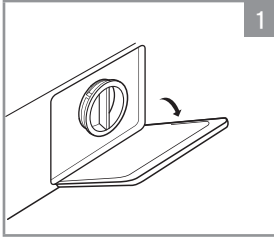

1 打開下面的排水清潔孔門蓋

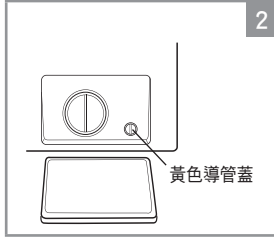

2 旋轉黃色導管蓋以取出黑色洩水導管，然後取下黃色導管蓋排水

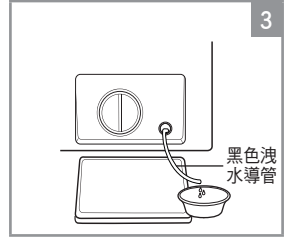

3 水流完後，將黃色導管蓋和黑色洩水導管緊閉接合避免漏水，並且將黑色洩水導管收進洗衣機機體內

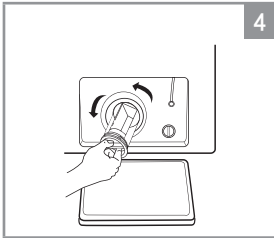

4 逆時針方向旋轉打開閘蓋

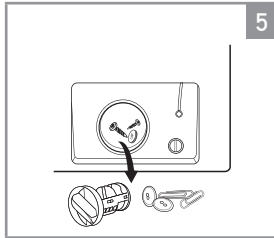

5 清除外來雜質

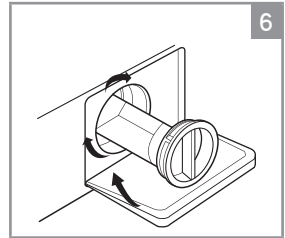

6 裝回閘蓋後關閉下面的排水清潔孔門蓋

注意！

- 確保重新正確安裝閘蓋，否則可能出現漏水。
- 洗衣機正在使用時，根據選擇的行程，泵中可能有熱水。洗滌期間請勿取下閘蓋。
- 如果黑色洩水導管不慎掉入洗衣機機體內，或者發現黑色洩水導管破損漏水時，請拔下插頭及關閉水龍頭，並且聯絡 Panasonic 服務站處理。
- 洗衣機沒有棉絮過濾網，棉絮會隨著排水泵強制排水方式排出。

緊急開門

緊急開門見右圖，洗滌或乾衣行程中如果遇到停電而且立即要取出洗衣槽內衣物時，請將黃色拉環移出固定扣，向下拉動拉繩可打開洗衣機門。使用完後請將黃色拉環移入固定扣。

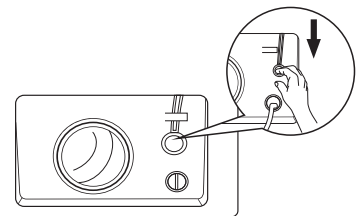

疑難排解

如果洗衣機不能啟動或者在運行中停止，首先嘗試如下問題的解決方案。如果不行，則請聯繫 Panasonic 服務站處理。

描述	原因	解決方案
洗衣乾衣機不能啟動	門沒有正確關閉	關閉門之後重新啟動。檢查是否有衣物被卡住
門不能打開	洗衣機的安全保護設計正在起作用	斷開電源，重啟產品
漏水	與給水管或排水管之間的連接不緊密	檢查並擰緊水管 清理排水管
洗劑盒中的洗劑殘留	洗劑潮濕或者成團	清理並擦拭洗劑盒
指示燈或者顯示窗不亮	電源未開或者電源插頭連接不良	檢查並確保關閉電源並正確連接電源插頭後再開啟電源
異常雜音		檢查並確保是否取下固定螺栓 檢查並確保其安裝在穩固的水平面上

描述	原因	解決方案
E30	門沒有正確關閉	關閉門之後重新啟動 檢查是否有衣物被卡住
E10	洗滌時的進水問題	檢查水壓是否過低 拉直水管 檢查排水管高度是否低於 55 cm 檢查進水閥過濾器是否堵塞
E21	超時排水	檢查排水管是否堵塞
E12	洗衣機水溢出	開機後再重新啟動
EXX	其它	首先再次嘗試，如果仍然有問題，請致電 Panasonic 服務站

註！

- 檢查之後，啟動洗衣機。如果出現問題或者顯示窗再次顯示其它異常代碼，請聯繫 Panasonic 服務站處理。
- 當洗衣機在乾衣操作狀態下時，只能等到溫度降低之後才能打開門。

規格

機種名	NA-V120HDH
電源	110 V ~ 60 Hz
最大洗衣容量 (乾燥衣物)	12 kg
最大乾衣容量 (乾燥衣物)	8.0 kg
外型尺寸 (寬 x 深 x 高)	595 mm x 595 mm x 850 mm
製品重量	73 kg
溫水消耗電功率	920 W
乾衣消耗電功率	920 W
水壓	0.03 MPa ~ 1 MPa (0.3 kgf/cm ² ~ 10 kgf/cm ²)

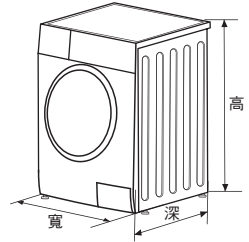

服務保證除外事項

■ 一般家庭用以外使用場所或目的時：

理髮院、美容院、療養院、醫院等等每日使用回數比一般家庭多之場所時，雖然製品在保證期間內，但原則上維修時亦須酌收服務費用。

長期使用時，製品之點檢確認

製品是否有右列之症狀

- 電源線或插頭組異常發燙 (熱)
- 燒焦或發臭等異味，運轉時異常的振動或異音。
- 脫水無法正常停止。
- 漏水 (給水管、排水管等等)。
- 碰觸製品時有漏電發麻之感覺時。
- 其他異常故障時。



製品若有此症狀時，為防止故障或事故之擴大，請將製品電源關閉，插頭拔開插座，並請就近聯絡 Panasonic 服務人員點檢或維修處置。

■限用物質含有情況標示

設備名稱：洗衣機 Equipment name		型號（型式）： Type designation (Type) NA-V120HDH				
單元 Unit	限用物質及其化學符號 Restricted substances and its chemical symbols					
	鉛 Lead (Pb)	汞 Mercury (Hg)	鎘 Cadmium (Cd)	六價鉻 Hexavalent chromium (Cr ^{VI})	多溴聯苯 Polybrominated biphenyls (PBB)	多溴二苯醚 Polybrominated diphenyl ethers (PBDE)
門蓋組及外殼組件／ Lid U, Body U	○	○	○	○	○	○
不鏽鋼滾筒及金屬部件／ Tub U, Metal parts	○	○	○	○	○	○
塑膠部件及配件 Plastic parts, Attachments	○	○	○	○	○	○
馬達及驅動組件 Motor, Mechanism U	-	○	○	○	○	○
電路板及電裝零件／ Control units, Electrical equipment parts	-	○	○	○	○	○
電源線及內部配線／ Power cord, Lead wire U	○	○	○	○	○	○

備考 1. “超出 0.1 wt %” 及 “超出 0.01 wt %” 係指限用物質之百分比含量超出百分比含量基準值。
Note 1: “Exceeding 0.1 wt %” and “exceeding 0.01 wt %” indicate that the percentage content of the restricted substance exceeds the reference percentage value of presence condition.

備考 2. “○” 係指該項限用物質之百分比含量未超出百分比含量基準值。
Note 2: “○” indicates that the percentage content of the restricted substance does not exceed the percentage of reference value of presence.

備考 3. “-” 係指該項限用物質為排除項目。
Note 3: The “-” indicates that the restricted substance corresponds to the exemption.

廢電器處理方法

根據環保署的規定，四機一腦（電冰箱、洗衣機、電視機、冷氣機、電腦）於廢棄時須經妥善處理，以免對環境造成不良影響。當您的舊洗衣機要廢棄時，請依下列方式處理

1. 當購買新洗衣機時，汰換之舊洗衣機可委由經銷商運回處理。
2. 請洽行政院環保署資源回收管理基金管理委員會。
免費服務專線 0800-085-717(0800- 您幫我 - 清一清)。
請勿自行隨意丟棄，以免造成環境污染，謝謝合作！

台灣松下電器股份有限公司 委製 / 進口

新北市中和區員山路 579 號

(02)2223-5121

© Panasonic Taiwan Co., Ltd. 2019

☆ 售後服務據點一覽表 ☆

直屬服務站

VS31575

站別	地 址	站別	地 址	
基隆	基隆市中山一路231號	清水	台中市清水區五權東路55號	
台北市	台北市北投區承德路七段162號	彰化	彰化市建國北路208號	
	服務地區：大同、士林、北投、淡水、三芝			草屯
	台北市松山區塔悠路233號	虎尾	雲林縣虎尾鎮中正路214號	
東區	服務地區：中山、松山、信義、內湖、南港、汐止	嘉義	嘉義市四維路70號	
西區	台北市萬華區貴陽街二段51號	新營	台南市新營區長榮路一段339號	
服務地區：中正、大安、萬華、文山、深坑、石碇、新店、坪林、烏來	服務地區：義竹、布袋、官田、佳里、將軍、學甲、北門、新營、後壁、白河、東山、六甲、下營、柳營、鹽水			
三重	新北市三重區中正北路2-1號	台南	台南市南區福吉路6號	
	服務地區：三重、新莊、泰山、林口、蘆洲、五股、八里			服務地區：中西區、東區、南區、北區、安平、安南、永康、歸仁、新化、左鎮、玉井、楠西、南化、仁德、關廟、龍崎、麻豆、西港、七股、善化、大內、山上、新市、安定、湖內、茄萣
中和	新北市中和區建六路57號	岡山	高雄市岡山區中山南路75號	
桃園	桃園市桃園區國際路二段629號	服務地區：岡山、路竹、阿蓮、田寮、燕巢、橋頭、梓官、彌陀、永安	高雄北區	
	服務地區：桃園、龜山、八德、大溪、復興、大園、蘆竹、鶯歌	高雄北區		高雄市鼓山區馬卡道路322號
中壢	桃園市平鎮區復興里文化街1號	服務地區：新興、前金、鹽埕、鼓山、旗津、三民、楠梓、左營、仁武、大社、鳥松、大樹	高雄南區	
服務地區：中壢、平鎮、龍潭、楊梅、新屋、觀音	高雄南區	高雄南區		高雄市苓雅區正言路73號
新竹	新竹市北區中華路三段70號	服務地區：苓雅、前鎮、小港、鳳山、大寮、林園	澎湖	澎湖縣馬公市西文里92之45號
苗栗	苗栗市中正路46號	屏東	屏東市建國路223號	
豐原	台中市豐原區圓環東路487號	台東	台東市傳廣路184號	
	服務地區：卓蘭、豐原、后里、石岡、東勢、和平、新社、潭子、神岡	花蓮	花蓮市國聯二路153號	
台中	台中市南屯區大墩路280號	宜蘭	宜蘭市東港路二段248號	
	服務地區：中區、東區、南區、西區、北區、北屯、西屯、南屯、太平、大里、霧峰、烏日、大雅	金門	金門縣金城鎮伯玉路一段80巷9號	

★注意事項★

服務站因遷移而變更地址或電話號碼時，恕不另行通知。請於每次要求服務時，先確認是否為敝公司直屬服務站。若有收取費用時，請索取敝公司服務站發票。

顧客商談服務專線

(市話)0800-098800/(手機)02-412-8222

Panasonic 顧客服務首頁

365天24小時"快速"與"安心"的受理服務



Panasonic Taiwan (家電)



粉絲團按讚 掌握最新商品訊息及優惠!

CLUB Panasonic 會員俱樂部

免費加入會員 享專屬好康及免費體驗課程

