

データ出稿済

出稿日：2008.8.25

Panasonic®

讓打掃變得輕鬆愉快
掃除高手，
處處乾淨！

使用說明書

電動吸塵器(家用)

型號 MC-CA683

MC-CA681



頁次 目錄

2 安全注意事項

4 使用注意事項

各部位名稱

•請確認附屬品內容。

6 打掃

•收納時

8 更換紙袋

該選擇哪種
紙袋呢？

10 保養方式

12 常見疑問

13 故障了嗎？

封底 規格

準備使用

使用方式

保養方式

遇到困難時

- 使用吸塵器前請先詳閱使用說明書，以便正確地使用本產品及確保產品長期使用。閱讀後請妥善保管本說明書，以供必要時參照。
- 本產品的電源線如有損壞，必須由松下認定的維修店或專業人員維修，以免造成危險。

安全注意事項

請務必遵守

本頁將說明必須遵守的事項，以防止對人體或財物造成損害。

■ 並分別依照因使用方式不當而造成之危害與損害程度，逐一說明。



警告 表示「可能導致人員死亡或重傷等」的內容。



注意 表示「可能引發受傷事故或財物損失的內容」。

■ 本書以下列圖示區分與說明希望顧客遵守的內容種類。



表示嚴禁執行的內容。



表示務必執行的內容。



警告



為了預防火災、
燙傷、
觸電等意外...

請勿吸入具有起火性的物體或正在燃燒的物體



(否則可能引發爆炸或火災)

香煙、復印機用的碳粉、
燈油、稀釋劑等



不可使用已受損的電源插頭或電源線



(否則可能出現發熱或起火現象，進而引發火災)

請勿以不當方式使用



- 不可水洗 (可水洗的附屬品、零件除外)
- 不可使用於浴室
- 不可自行分解、修理、改造 (否則可能引發火災或觸電)
- 此器具不能由體弱、感覺能力減弱、智力減弱或缺乏經驗、知識的人 (包括兒童) 使用 (除非在對其安全負責的人的監督或指導下使用)。
- 應該看管好兒童，確保他們不玩本器具。

請以正確方式使用電源插頭



- 必須確實插入至最深處 (若插入鬆動的插座內，或未完全插入時，將引發觸電事故，或因發熱而引發火災)
- 必須單獨使用定額15A、交流電110V的插座。 (若與其他機器共用插座時，將因發熱而引發火災)
- 保養時將插頭拔下 (否則可能引發觸電)
- 定期以乾布擦拭灰塵。 (若累積過多灰塵時，將因濕氣等因素而產生絕緣不良現象，進而引發火災)

請勿以潮濕的手插拔電源插頭



(否則可能引發觸電)

伸縮式吸管

地板用吸嘴

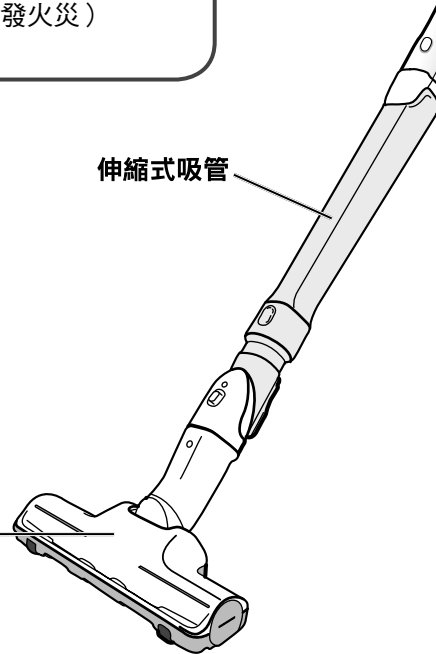

⚠ 注意

為了防止發生
起火與人員受傷
等事故...

請勿在收納狀態或在
打開上蓋的狀態下搬
運本產品



(否則可能導致延長管或
上蓋脫落，造成人員受傷
或地面受損)

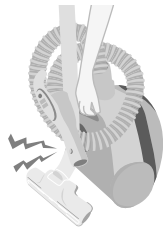

該軟管包括電氣
連接



- 不能用於吸水
- 不能浸入水中清洗
- 應定時檢查軟管，如果有損壞，禁止使用

請勿以不當方式使用



- 請勿使用非**原廠**紙袋(P.9)
(否則可能導致主機內部的垃圾外
洩，進而冒煙或起火)
- 請勿將地板用吸嘴朝橫向拖拉
(否則可能導致地板表面受損)

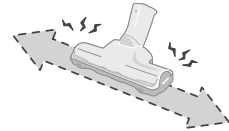

- 當地板用吸嘴的滾輪等零件過度磨損
時，請勿繼續使用。
(否則可能導致地板表面受損)
→過度磨損時，請洽詢原購買商店。
- 請勿在主機的接點放入金屬類物體
(否則可能引發觸電或起火)
- 拔除電源插頭時，請
勿拉扯電源線。
(否則可能引發觸電
或因短路而起火)

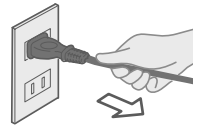

電源插座
(110V、15A)

請以正確方式使用電源插頭



- 捲動電線時，必須用手握住插頭。
(否則可能因插頭碰觸
身體而受傷，或因接
觸插頭金屬片而燙傷)
剛停止運轉時，
插頭金屬片可能會有
溫度過熱的情況。
- 不使用時請將插頭拔下。
(否則可能因絕緣劣化而引發觸電或
漏電起火)



請勿靠近火源



(否則可能因排出之氣體加大火勢，進
而引發火災)

緊急處理方法

- 如果發生問題(例如 燒焦的味道)請立即停止使用吸塵器並將電源插頭從插座上拔下。
- 請速與服務站或經銷商洽詢。

使用注意事項

為了確保您能長期使用本產品

請勿將本產品使用於營業用或非打掃用途上。

■請勿吸入下列物體

(否則將引發故障或發出異味)

- 大量粉末 (滅火器的粉末等)
- 沾有寵物等排泄物的物品
- 玻璃、別針、縫衣針、牙籤 • 較長的繩索
- 水分或液體 • 潮濕物品 • 地毯的流蘇(穗子)
- 容易造成軟管內部阻塞的物品 (絲襪等)

■請勿用軟管或延長管前端直接吸塵

(否則將造成前端出現磨損等破損情況)

→ 使用2合1吸嘴等 (P.6)

■請勿扭曲軟管等的端子部位

(否則將造成接觸不良)

■請勿阻塞排氣口 (主機背面)。

(否則將因過熱而導致變形)

■請勿於阻塞吸入口的情況下長時間使用

(否則將因過熱而導致變形)

■請小心使用軟管

(否則將造成軟管破損)

■用手搬運時，
請務必牢牢握緊提手。
若抓住軟管往上拉時，
可能造成軟管破裂等
情況。

各部位名稱

●  表示附屬品。

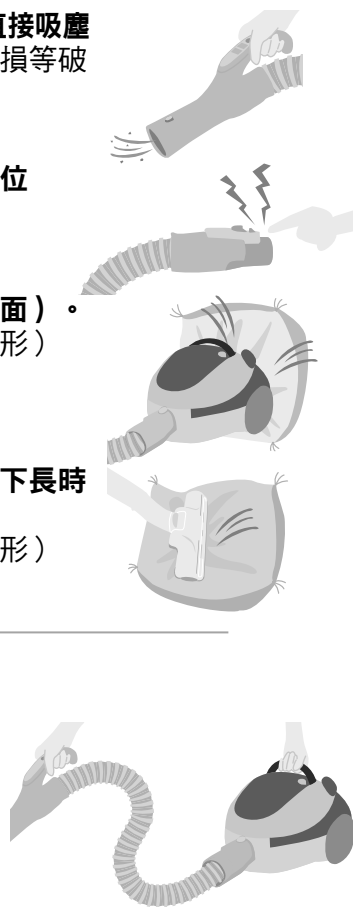

長度調整鈕 (P.6)

● 可調整長度，按住時
可伸縮長度。

伸縮式吸管

地板用吸嘴
(牆角除塵靈巧吸頭)
(MC-CA681)

地板用吸嘴
(牆角除塵空氣吸頭)
(MC-CA683)

旋轉部位
(刷毛)

防止馬達過熱的方式 (保護裝置)

若在下述狀態下持續運轉時，系統將自行啟動保護裝置，
停止運轉約5~30分鐘，此期間內將無法進行操作。(P.13)

■請勿於下列狀態下繼續使用

- 「紙袋更換」指示燈不斷閃爍或亮燈 (P.8)
- 吸入口阻塞
- 軟管或延長管被垃圾塞住。

請確認附屬品內容

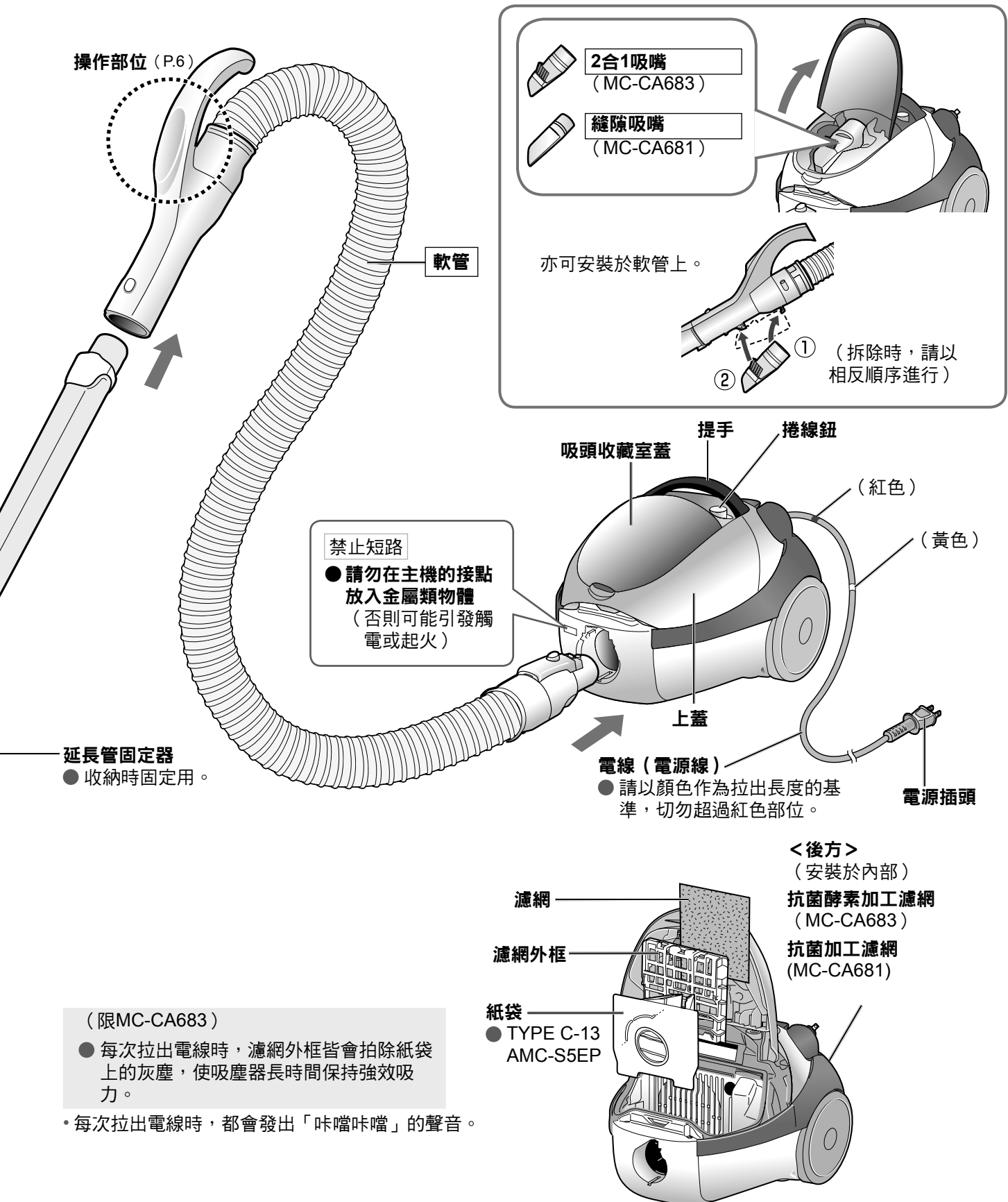

打掃

1 開始 (開啟電源)

標準/弱

裝置將通過「吸力維持感應器」的運作，配合紙袋內的垃圾累積程度，控制吸入力。

吸力維持感應器

當偵測到紙袋已全滿時，將提高吸入風量。可利用強力吸入力徹底吸入灰塵，直到「紙袋更換」指示燈開始閃爍為止。

欲變更模式時

- 「標準」：標準
↓ (每次按下時將逐一切換)
- 「弱」：吸住窗簾等物體時、欲降低音量時

欲利用強力吸入力打掃時

強 將模式切換至「強」

- 地板用吸嘴的刷毛將持續旋轉。(限MC-CA683)

2 結束 (關閉電源)

關

注意事項

- 為了確保安全，當您將地板用吸嘴往上抬離地板時，刷毛將停止旋轉。(限MC-CA683)
- 當插入電源插頭時，即使電源開關處於「關」的狀態，依然會消耗2W左右的電力。

吸塵器的使用秘訣

- 使用地板用吸嘴時，請勿過度用力，僅建議每2~3秒鐘來回一次。
- 每次移動地板用吸嘴的最佳長度，為身高的一半左右。

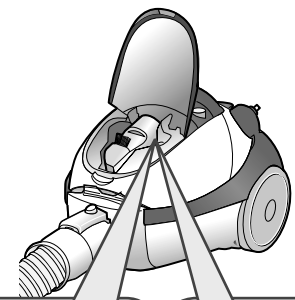

縫隙吸嘴
(MC-CA681)

2合1吸嘴
(MC-CA683)

- ① 按住按鈕，拉出延長管。
- ② 放開按鈕，並將縫隙吸嘴插入。

2合1吸嘴
(MC-CA683)

● 取出刷子

欲調整至方便使用的長度時

→ 按住長度調節鈕，將其拉伸(或縮短)

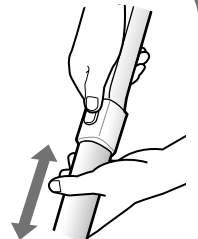

請注意

- 請勿使用於鋼琴等光潔表面處
(否則可能造成刮傷)

**打掃窗框的
溝槽・門檻時...**

2合1吸嘴
(MC-CA683)

縫隙吸嘴
(MC-CA681)



收納時

約68cm

約94cm

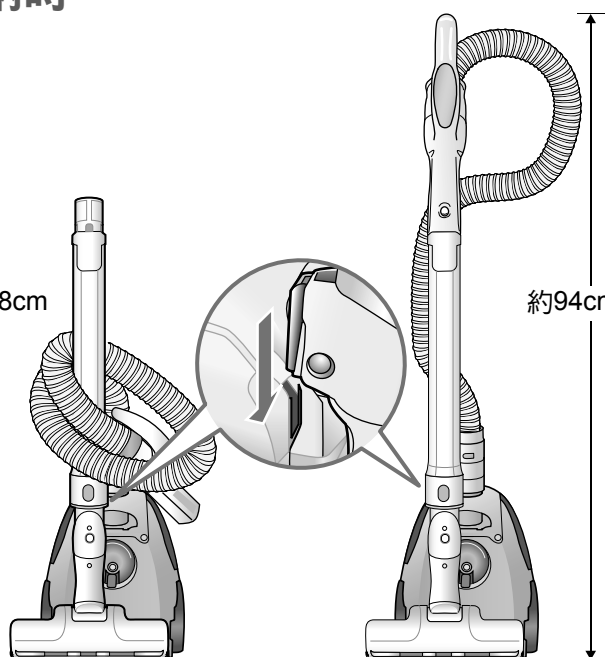

更換紙袋



當積滿垃圾時，
將通過指示燈告知!

標準更換時期為…

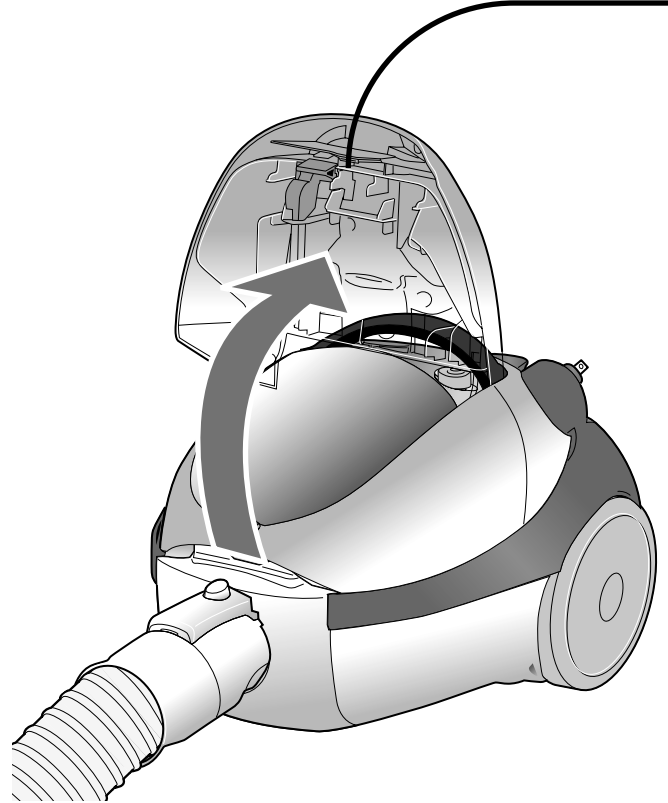
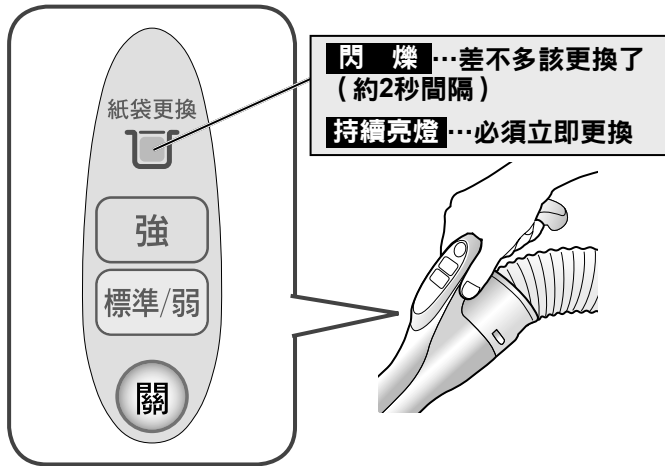

欲更加準確地掌握更換時期時

① 強 換至「強」模式

- ② 將地板用吸嘴抬離地面
- ③ 確認指示燈的亮燈/閃爍狀況

注意事項

- 若發生下列情況時，即使內部已堆滿垃圾，指示燈也可能不會閃爍或亮燈。
 - 寵物毛髮或棉屑過多時
(請每個月開啟一次上蓋，直接確認垃圾的積滿情況。)
- 若發生下列情況時，即使內部尚未積滿垃圾，指示燈也可能持續閃爍或亮燈。
 - 泥沙或土塵過多時
(此時紙袋已塞住，請更換紙袋。)
 - 軟管/延長管/地板用吸嘴被垃圾阻塞時
(清除垃圾)
 - 使用2合1吸嘴、縫隙吸嘴時
(請拆下吸嘴並確認指示燈)
- 當使用於新地毯時，紙袋將因吸入脫落的絨毛而過早積滿。(脫落的絨毛數量會隨著打掃次數增加而減少)

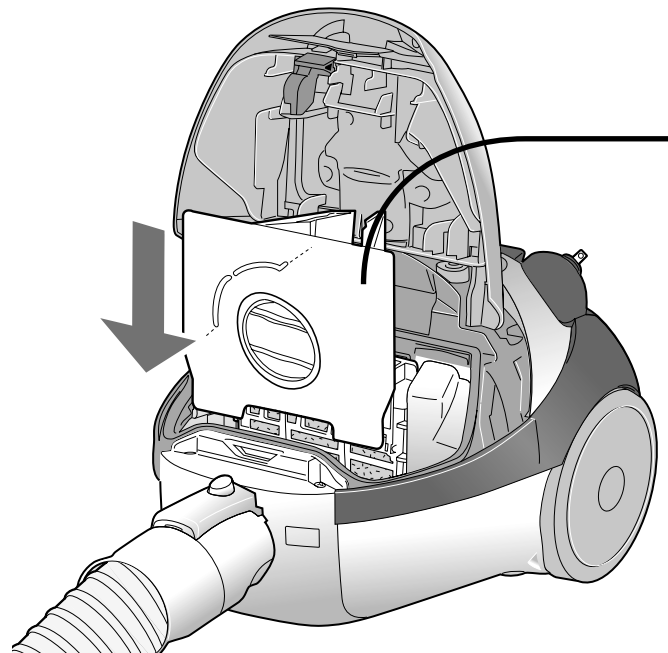

取出紙袋

1 打開上蓋

- 用手握住上蓋開關部位，往上抬



2 取出紙袋

- 握住白色紙板，往上拉

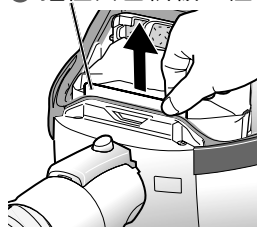

請慢慢地拉出，以免垃圾由白色紙板的開口處溢出。

3 丟棄紙袋

- 由車縫線將白色紙板對折，蓋住紙袋的開口後再行丟棄。

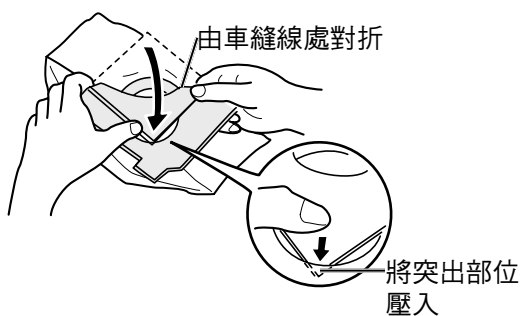

安裝

1 安裝新紙袋

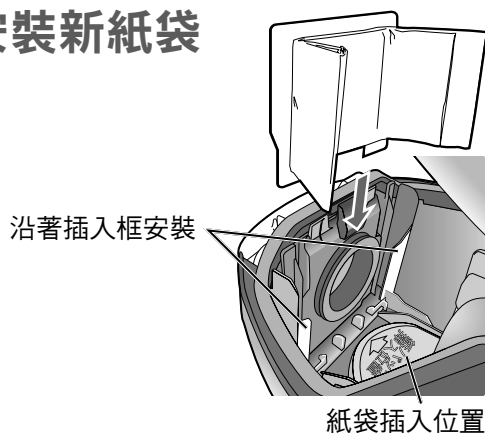

選購配件

產品名稱	型號
紙袋 (5個/包)	TYPE C-13 AMC-S5EP

2 蓋上上蓋

- (蓋上上蓋後，紙袋將自動安裝至正確位置。)
- 若未插入紙袋時，將無法關閉上蓋。

保養方式

當吸入力變弱時 / 每個月一次左右

保養前，請先按下「關」，並拔除電源線。

地板用吸嘴

清除垃圾

清除  部分的垃圾

MC-CA683

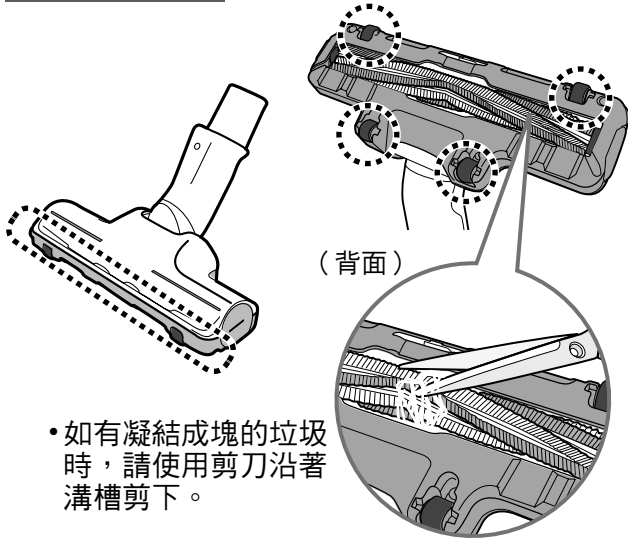

- 如有凝結成塊的垃圾時，請使用剪刀沿著溝槽剪下。

■ 欲以水洗方式清理旋轉部位（刷毛）時
以清水清洗整個吸嘴後，徹底清除吸嘴內的水分，並使其充分乾燥。

< 髒污情況非常嚴重時 >

- ① 以鑰匙前端等物體將「開啟」轉動至▲的位置
- ② 拆下刷毛蓋
- ③ 取出旋轉部位（刷毛）

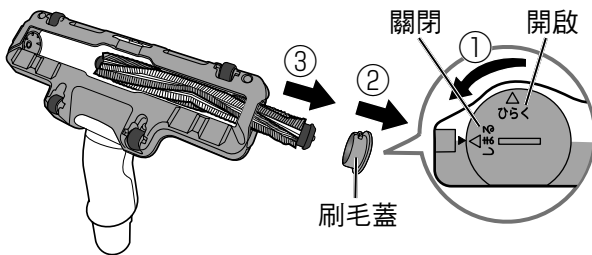

- ④ 清水清洗旋轉部位（刷毛）後，使其充分乾燥。

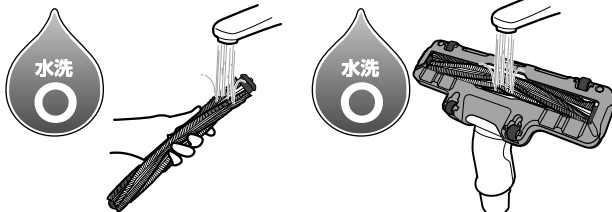

- ⑤ 清除凹槽部位的垃圾

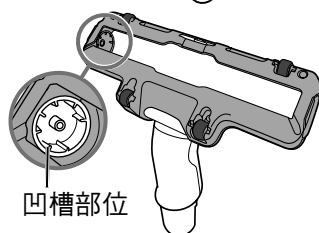

MC-CA681

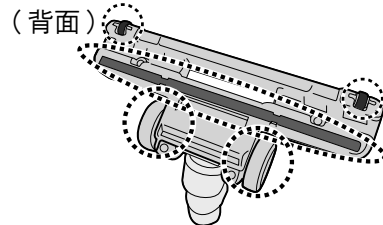

■ 以清水清洗整個吸嘴

以清水清洗後，請甩乾吸嘴內部的水份後，使其充分風乾。

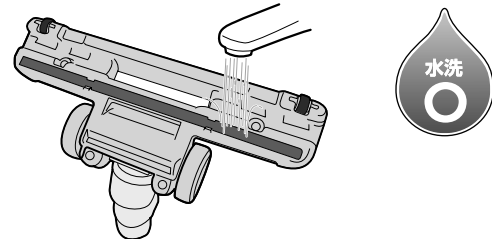

將通風管朝下讓水分滴乾後，並請再用力甩乾5下以上。

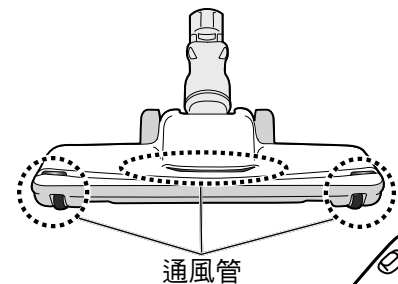

■ 安裝時（按拆除時相反的順序進行）

- ① 裝上旋轉部位（刷毛）
- ② 將刷毛蓋上的「開啟」對準▲後，將其套入。
- ③ 用鑰匙前端等工具將「關閉」轉動至▲的位置

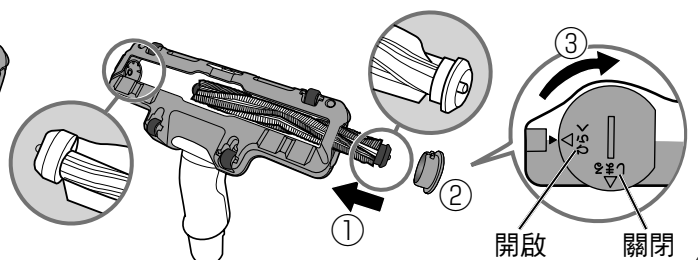

機體、附屬品

用柔軟的濕布 擦拭

• 用力擰乾

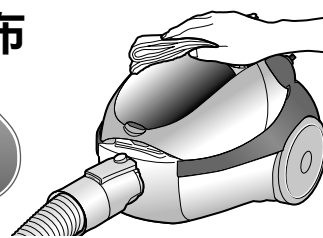

濾網

更換紙袋後吸入力依然未恢復時
請輕輕拍擊，以拍落灰塵或
用清水輕輕沖洗

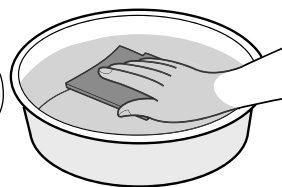

- 請泡入水中後，輕輕推洗。
(為了預防縮水或變形，請勿揉搓
或放入洗衣機內清洗。)
- 使其充分乾燥

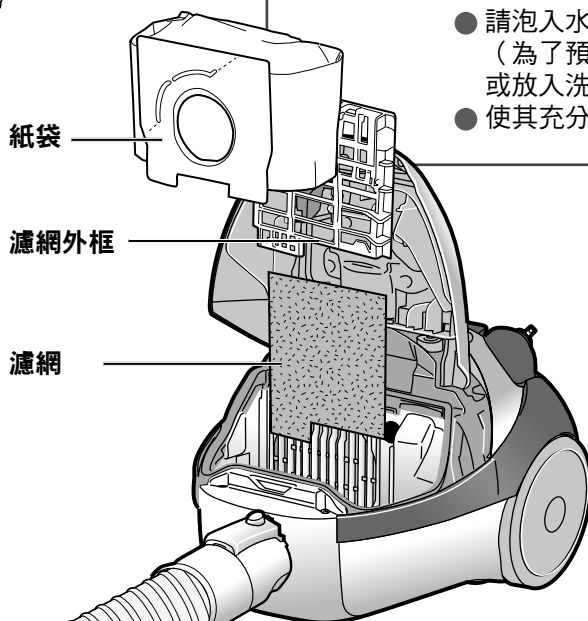
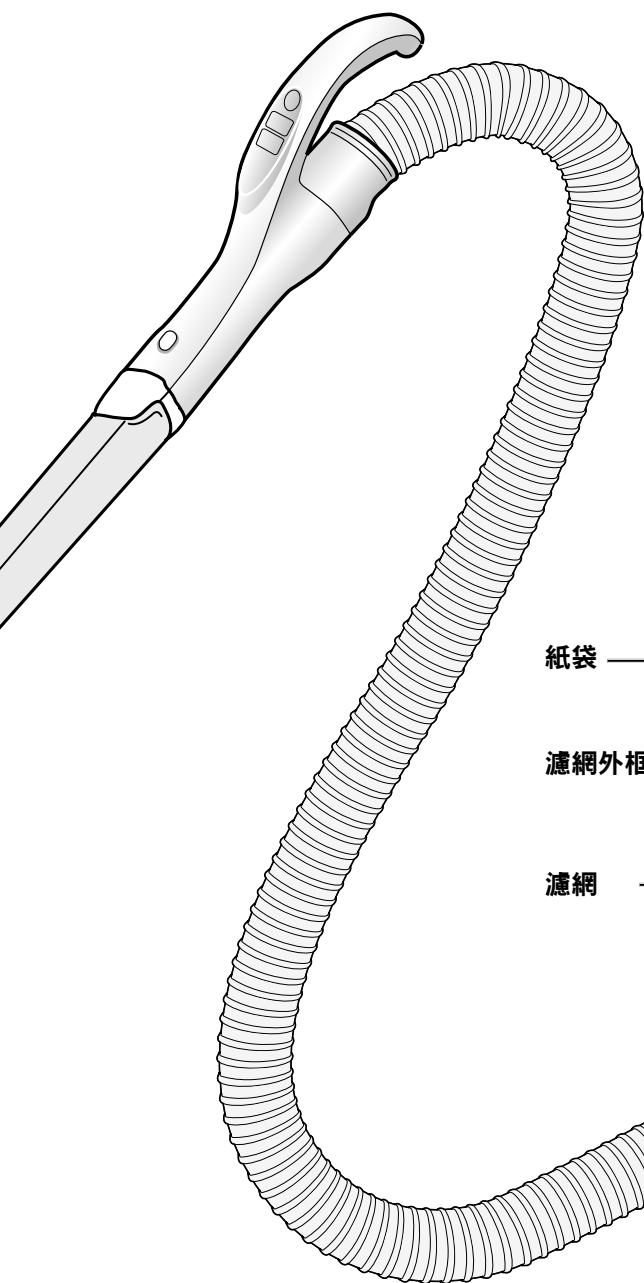

■ 拆除時，請依照

- ① 紙袋
 - ② 濾網外框
 - ③ 濾網
- 的順序拆除

■ 安裝時

(按拆除時相反的順序
進行)

請注意

- 欲以水洗方式清洗時…
 - 請徹底排除水分，並使其充分乾燥。
(否則可能產生異味或造成阻塞)
 - 請勿以吹風機等的熱風吹乾
(可能造成濾網縮小而導致垃圾侵入，進而引發故障)
- 請勿使用清潔劑、揮發油、稀釋劑、酒精等
(否則可能造成龜裂或變色)
- 使用化學抹布時，請依照其注意事項使用。

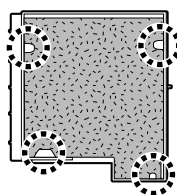

① 確實插入4個突起物內



② 將下方插入至溝槽
最深處

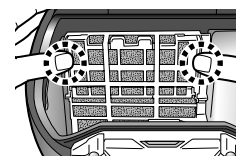

③ 押入濾網外框，直至
發出「咔」聲為止

常見疑問

以下為常見疑問與處理方式。

當發生下列情況時

更換紙袋的時機為何？

- 當「紙袋更換」指示燈亮燈時，請更換紙袋。（P.8）
但某些垃圾種類可能導致指示燈無法正常亮燈，因此請以每個月一次左右的頻率，確認紙袋內的垃圾積滿情況。

地毯與榻榻米是否需使用不同種類的吸塵器？

- 無需使用不同種類的吸塵器。
無論地面的種類是地毯、榻榻米、或是木質地板等，只要在不損壞地面的情況下都能使用。

機體、電線、
電源插頭、提把等部位
溫度極高！

- 機器運轉中或運轉後的溫度會上升，此為正常現象，並非異常。

請用下列方式處理

故障了嗎？

送修前，請先確認下列項目。

當發生下列情況時

無法運轉

在未進行任何操作的情況下，自動切換至「弱」模式或停止運轉。

地板用吸嘴的旋轉部位(刷毛)停止運轉。

垃圾量明明還很少，但指示燈卻持續閃爍或亮燈。

即使垃圾已滿，但指示燈卻不會閃爍或亮燈。

運轉聲變大、發出強烈聲響(瑟瑟聲)

運轉聲在使用過程中不斷變化

拉出電線時的聲音過大

電源、運轉

更換紙袋指示燈

音

請確認以下事項

● 在未進行任何操作的情況下，自動切換至「弱」模式或停止運轉。

- 軟管是否確實插入至機體中？
- 預防馬達過熱用的保護裝置是否已啟動？
→① 按下「關」
② 拔除電源插頭
③ 靜待5~30分鐘（讓馬達冷卻，並解除保護裝置。）
④ 請調查造成保護裝置啟動的原因（P.4）。
• 在紙袋更換指示燈持續亮燈的狀態下連續運轉
→更換紙袋（P.8）
• 軟管或延長管被垃圾塞住。→清除塞住的垃圾

- 為了確保安全，當您將地板用吸嘴往上抬離地板時，刷毛將停止旋轉。
- 旋轉部位(刷毛)是否有垃圾或繩索纏繞或阻塞？
- 長毛地毯等物品可能會導致旋轉速度變慢或無法旋轉。

- 若發生下列情況時，即使垃圾量很少，指示燈也可能閃爍或亮燈。此為正常現象，並非故障。
• 當集中吸入泥沙或土塵等垃圾時
→ 請更換紙袋。（P.8）
• 一使用2合1吸嘴、縫隙吸嘴時（P.8）

- 當寵物毛髮或棉屑等垃圾較多時，即使垃圾量已滿，指示燈也可能不會閃爍或亮燈，此為正常現象，並非異常。
→ 請更換紙袋。（P.8）
- 在「標準」或「弱」的運轉模式下，指示燈可能無法正常閃爍或亮燈。
→ 可在「強」的運轉模式下，將地板用吸嘴抬離地面，進行確認。（P.8）

- 紙袋內的垃圾是否已滿？
→ 請更換紙袋。（P.8）
- 軟管、延長管、地板用吸嘴是否已被垃圾阻塞？
→ 請清除阻塞的垃圾。
- 是否阻塞了軟管或地板用吸嘴前端？

- 在「標準」運轉模式下，「吸力維持感應器」將會啟動。
此為正常現象，並非異常。

- 此為正常現象，並非異常。
拉出電線時，位於紙袋後方的濾網外框將會以震動方式震落附著於紙袋內部的細小灰塵。（限MC-CA683）

遇到困難時

故障了嗎?(續)

送修前，請先確認下列項目。

當發生下列情況時		請確認以下事項
異味	由排氣孔散發出垃圾的異味。	<ul style="list-style-type: none">●若吸入有強烈異味的垃圾，並放置一段時間未清理，則剛開始啟動時可能會發出垃圾的異味。 → 若反覆啟動後，異味依然存在時，請更換紙袋。(P.8)→ 請保養濾網。(P.11)
	即使切換成「強」運轉模式，吸入力仍然極弱。	
吸入力	運轉過程中吸入力變弱	<ul style="list-style-type: none">●電線是否有打結的情況？ → 請勿用力拉出，請按住捲線鈕，重複幾次「捲入」與「拉出」的動作。
	無法拉出電線	
電線	電線無法完全收回機體內	

確認後若仍有問題，請聯係台灣松下電器集團直屬服務站。

規格

	MC-CA683	MC-CA681
電 源	AC110V 60 Hz	
額 定 消 耗 電 功 率	1000 W	
待 機 消 耗 電 功 率	約2 W	
外 形 尺 寸	寬256 mm×縱深290 mm×高220 mm	
電 線 長 度	5 m	
重 量	3.1 kg (機體本身)	4.6 kg (包含軟管、伸縮式吸管、地板用吸嘴)
集 塵 容 積	1.6 L	
吸 入 功 率	620 W	610 W
附 屬 品	•軟管(1條) •伸縮式吸管<附延長管固定器>(1組) •地板用吸嘴(1個) •2合1吸嘴(1個)	•軟管(1條) •伸縮式吸管<附延長管固定器>(1組) •地板用吸嘴(1個) •縫隙吸嘴(1個)

● 抗菌效果 (MC-CA683)

零件名稱	測試機構名稱	測試方法	測試結果 (抗菌效果)	抗菌方法	經過抗菌處理的零件名稱
抗菌酵素加工濾網	財團法人日本紡織檢查協會	依據JIS L 1902規定	99%以上	對纖維進行抗菌劑加工	薄片狀不織布

● 抗菌效果 (MC-CA681)

零件名稱	測試機構名稱	測試方法	測試結果 (抗菌效果)	抗菌方法	經過抗菌處理的零件名稱
抗菌加工濾網	財團法人日本紡織檢查協會	依據JIS L 1902規定	99%以上	對纖維進行抗菌劑加工	薄片狀不織布

製造商 : 松下電器產業株式會社
生產國別 : 中國
進口商 : 台松電器販賣股份有限公司
公司地址 : 台北縣中和市建六路57號
連絡地址 : 台北縣中和市員山路579號
連絡電話 : (02)2223-5121

松下電器產業株式會社

<http://www.panasonic.net/>

© Panasonic Corporation 2008

V01Z6Y00T

S0808-0

Printed in China