

Panasonic®

使用說明書 電漿顯示器

型號 TH-P42X10W
TH-P42S10W
TH-P50S10W

使用前準備

使用方法

遇到困難時



另附保證書

- 請於使用前，詳細參閱本說明書，正確使用並妥善保存。
- 為確保您的權益，購買商品時務必請經銷商於保證書上記入購買日期、經銷商名稱等。
- 本圖示僅供參考，電漿顯示器外型請以實物為準。

TQB4CM174
0123456789

目 錄

使用前準備

使用安全注意事項	1
緊急處理方法	1
重要安全指示 / 商標	2
安全應注意事項	3

使用方法

安裝	5
顯示器的位置	5
另選購的外接設備	5
遙控器電池的安裝	5
配件	6
電線連接	7
HDMI連接	8
色差輸入的連接	9
數位聲音輸出	9
影音輸入連結	10
觀看顯示器節目	10
左側控制板 / 右側輸入裝置	10
電腦連接	11
電源開啓 / 關閉	12
AC電線連接	12
要如何開啓電源	12
控制器的位置	13
一般家用 / 店內展示模式設定	15
輸入切換選擇操作	15
基本功能表操作	16
設定操作	16
目錄選擇操作	16
功能表語言	17
外部輸入設定	17
輸入名稱設定	17
VIERA Link設定項目	19
VIERA Link設定	19
VIERA Link / 電源開機連接 / 電源關機連結 / 省電待機設定 / 自動待機設定 / 聲音預設	19
省電節能設定	20
無訊號10分鐘後關機 / 無操作3小時後關機	20

其他設定項目	20
來電自動開機設定	20
4:3邊框亮度設定	21
電視視訊盒	21
相關訊息	21
相關訊息	21
軟體版本	22
許可顯示	22
影像項目設定	23
影像模式	23
對比 / 亮度 / 彩色 / 自然色 / 畫質	23
白平衡選擇 / 愛眼 / 雜訊抑制	23
放大畫面調整	24
電腦項目設定	24
同步信號設定 / 時脈設定 / 水平位置調整 / 垂直位置調整	25
相位調整 / 解析度	25
其他設定 (電腦輸入除外)	25
3次元Y/C回路 / 色彩本體 / 影像壓縮雜訊抑制	26
黑階準位設定 / 高畫質畫面設定 / 水平寬度設定	26
聲音項目設定	27
選擇低音 / 高音 / 平衡	27
在其他設定中選擇任選的功能表	27
環場音效	28
音量補正	28
聲音輸出	29
HDMI聲音設定	29
定時關機調整	29
畫寬切換設定	30
VIERA Link對應機器之連接	31
VIERA Link™(HDAVI Control™)	31
HDMI連接示意圖	31
VIERA Link使用方法	32
VIERA Link控制	32
聲音輸出	32
SD卡播放操作	33
SD卡插槽部份說明	33
相片 (PHOTO) 播放：僅列出副檔名為JPEG的圖片檔案	34

遇到困難時

故障排除圖表	36
規格	37
電漿顯示器與壁掛架組合關係尺寸	38
底座安裝注意事項	39
組裝底座 / 設置	40

使用安全注意事項



警告

觸電危險，請勿打開



警告：為了減少觸電的危險，請勿將機蓋或背面拆除。
機內沒有使用者可以維修調整的零件，如需維修時請委託專門維修人員。



三角形內閃電箭頭標誌是用以告訴使用者，此產品內的零件具有觸電的危險。



三角形內驚嘆號的標誌是用以告訴使用者，重要的操作及維修說明附於本產品內。

警告

- 為了減少觸電的危險，請勿將此產品曝置於雨水或潮濕的環境中。
- 請勿將液體容器放置於此產品的上面（花瓶、杯子、及化妝品等）（包括置物架等）。

- 為了避免觸電的危險，請勿將機蓋拆除。機內沒有使用者可以維修的零件，如需維修時請委託專門維修人員。
- 請勿將插頭內的接地插腳拆除。本電器產品附有三插腳接地型的插頭，只適用於具有接地型的電源插座，為本產品的安全特點。如無法將插頭插入插座時，請洽詢電器技師。
- 切勿將接地型插座的安全用途棄置不用。

注意

- 切勿使靜止畫面顯示太長的時間，否則將會在電漿顯示器上造成永久的殘留影像。
- 靜止畫面包括圖案、電視遊樂器、電腦畫像、以及顯示在4:3模式中的文字及畫像。
- 建議時間：約2~5分鐘。

緊急處理

當本機有動作異常現象發生時，請速關閉電源開關，拔掉電源插頭。
通知本公司服務單位處理，切勿自行打開後蓋以免發生危險。

重要安全指示

1. 請詳讀此說明書。
在操作此電器產品之前，應詳讀所有的安全及操作說明。
2. 請妥善保管此說明書。
請妥善保管此安全及操作說明以備將來參考之用。
3. 請注意所有的警告事項。
應嚴格遵守電器產品上及操作說明內的警告事項。
4. 遵循所有的指示。
應遵循所有的操作及使用說明。
5. 切勿在水邊使用此產品。
例如靠近於浴缸、臉盆、廚房水槽或洗衣槽、濕的地下室、或靠近泳池旁，以及類似的場所。
6. 只能以軟性乾布擦拭。
切勿使用液體清潔劑或噴霧清潔劑，只能以軟性乾布擦拭。
7. 請勿將通氣開口堵塞，請根據製造廠商的說明安裝。
8. 切勿安裝於任何熱源處，如散熱器、熱能記錄器、火爐、或其他會產生熱能的器具（包括放大器）。此產品應不得置於內裝的書架，除非有適當的通風或已嚴格遵循製造廠商的指示。
9. 切勿將極化或接地型插座的安全用途棄置不用。極化插頭有兩支扁腳，一支較另一支寬。接地型插頭則具有兩支插腳及第三支接地管腳。寬的扁腳或第三支管腳是提供做安全目的之用。如果所提供的插頭無法配合您所使用的插座時，則請洽詢服務站人員更換不適用的插座。
10. 應保護電源線避免遭到踐踏，特別是在插頭及插座處，以及於電器之出口處。
11. 只能使用製造廠商所規定的配件或附件。
12. 請使用製造廠商所規定的腳架（支撐架）或與此電器產品一起出售的腳架。使用推車時，當移動推車及電器製品的組裝品時應特別留意避免翻覆所造成的傷害。快速停止、過度的推力、及不平穩的表面可能會促使推車及電器製品的組裝品翻倒。
13. 當閃電暴風雨時或長時間不使用時，應將此電器製品的插頭拔出。此將能避免因閃電或電源線過電壓所造成的損害。
14. 所有的維修工作應委由合格的服務人員修護。如當此電氣製品損壞時即需送修，譬如電源線或插頭損壞或遭液體濺到或有異物掉入到此電氣製品內時、或此電氣製品曝置於雨水或潮濕的環境中、或不能正常操作、或掉落地面。
15. 為了避免觸電所造成的危險，在AC電源線插頭上的接地管腳應連接牢固。

商 標

 HDMI標誌與HDMI介面為 HDMI Licensing LLC註冊 商標	 VIERA Link標誌為 Panasonic Corporation 註冊商標	 SDHC標誌為註冊商標
HDAVI Control™標誌為 Panasonic Corporation 註冊商標		

安全應注意事項

警告

電源輸出DC 12V端子

此端子設計電壓為12伏特，電流700毫安培輸出，請勿插入未經指示之外接設備。

- 否則可能會導致電漿顯示器或外接設備損壞或是火災發生的危險。

SD卡

- 請勿將SD卡放置於孩童輕易拿取的位置，孩童拿取時，有可能因吞食而造成窒息或其它危險之虞慮。
- 當SD卡插入電漿顯示器本體時，請勿讓孩童獨處，避免孩童拿取SD卡因吞食而造成窒息之虞慮。

設置

請勿將電漿顯示器置於傾斜或不平穩的表面上。

- 電漿顯示器可能會墜落或翻覆。

請勿將任何物體放置於電漿顯示器上。

- 如果水濺在電漿顯示器上或有任何異物掉落到電漿顯示器的機體內時，可能發生的短路將會導致火災或觸電的危險。如有任何異物掉落到電漿顯示器的機體內時，請洽詢服務中心修護。

請勿將通氣孔蓋住。

- 如通氣孔被蓋住時會造成電漿顯示器有過熱的現象，並可能發生火警或使電漿顯示器損壞。
- 如使用台架時，則請在頂端及左右側各保留約10公分或更大的空間，底部則保留約6公分或更大的空間，後面則保留約7公分或更大的空間。如使用壁掛的設置方法時，則請在頂端、左右側、及底部各保留約10公分或更大的空間，後面則保留約1.9公分或更大的空間。

應避免將電漿顯示器安裝在易於收到電磁波信號的電子設備旁邊。

- 否則可能會在影像或音響上造成干擾，特別是應將視頻設備遠離此製品。

AC電源線

電漿顯示器是設計於AC110V，60Hz的電力使用。

連接本機之電源插座請使用獨立電源插座避免與其它電器共用，且避免使用延長線連接本機。

應儘可能將電源插頭牢固插入。

- 如果插頭未完全插入時，所產生的熱能可能會造成火災。如果插頭已損壞或牆壁的插座鬆動時，則應不可再使用。

手濕時請勿觸摸電源線。

- 否則可能有觸電的危險。

請勿做任何可能會損壞電源線的事情。在將電源線拔出時，手應拿在插頭而非電線上。

- 請勿任意修改電源線，或將重物放在電源線上，或將電源線靠近熱源，或將電源線彎曲、扭轉、或用力拉取，否則損壞的電源線可能會導致火災或觸電的危險。如懷疑電源線損壞時，請洽詢服務中心更換。

如長時間不使用電漿顯示器時，請將電源線從插座拔出。

使用中如發生問題時

- 如發生問題（譬如沒有出現畫面或聲音）或發覺到電漿顯示器機體內有濃煙冒出或有任何異味時請儘速將電源線拔出。
- 如在此情形下繼續使用顯示器時，則可能會造成火災或造成顯示器永久損壞。如發覺有前述的問題時應速洽詢服務中心查看，但並不鼓勵送至未被授權的人員修護，最主要是因為其高電壓的危險性質。
- 如果水濺在電漿顯示器上或有任何異物掉落到電漿顯示器的機體內，或電漿顯示器掉落，或電漿顯示器機體外殼損壞時，請立即將電源線插頭拔出，否則可能發生短路並造成火災。如需要修護時，請洽詢服務中心。

⚠ 注意

電漿顯示器只能與下列選購的配件使用。如使用其它類型選購的配件，可能會造成不穩定並致使可能的傷害。（所有下列的配件是由松下電器公司製造）

- 壁掛架……TY-WK5010W

※顯示器與底座組裝後，請勿於顯示器上垂掛物品、請勿攀登或搖晃、或讓顯示器受到衝擊，以上情況可能導致顯示器傾倒，因而造成人身傷害。

※以上配件應確定由合格技術人員執行安裝，且需由兩個人安裝或拆解，如果只有一個人，可能會造成顯示器跌落，或造成人身傷害之虞慮。

當使用電漿顯示器時

勿將手、臉、或任何物體靠近電漿顯示器的通氣孔。

- 由於高溫排氣是從通氣孔排出，電漿顯示器的頂端通常都非常熱。若身體的部位太靠近時，則可能會造成燒傷或受傷。如將任何物體靠近電漿顯示器的頂端時，可能會導致物體受熱損壞，或當通氣孔被堵塞時也會導致顯示器受熱損壞。

在將電漿顯示器移動之前，請先確定已將電源插頭從插座拔出。

- 如未將插頭拔出時可能會導致觸電的危險。

應經常將電源線擦拭乾淨以預防灰塵積聚。

- 積聚在插頭上的灰塵所增加的濕氣，可能會使絕緣破壞並導致火災發生。將插頭從插座拔出以乾布擦拭。

此電漿顯示器會放射出紅外線，因此可能會影響其他紅外線的設備。

- 請將紅外線傳感器安裝在避免受到來自電漿顯示器直接光線或反射光線的影響。

當室內溫度有變化時，機殼可能因熱脹冷縮效應產生聲音。這將不會對顯示器造成影響。

當電漿顯示器開機使用時，顯示器面板會有發熱情形，此溫度係正常之工作溫度不會造成人體危害或受傷。

清潔保養

電漿顯示器的顯示面板已經過特殊處理，只能使用柔軟乾淨或不含棉質的布料輕輕將畫面擦拭。

- 如畫面特別髒時，請使用柔軟不含棉質的布料浸泡在弱鹼清潔溶液再將過多的液體擰乾，再使用此布料擦拭顯示面板，然後再以同質的乾布擦拭均勻直到表面乾了為止。
- 請勿以指甲或其他硬質物品刮傷或碰擊顯示面板。同時也應避免接觸到揮發性的物質如殺蟲噴霧劑、溶劑、或稀釋劑，否則顯示面板的品質會受到嚴重影響。

如顯示器機體外殼髒時，請使用柔軟乾淨的布料擦拭。

- 如顯示器機體外殼特別髒時，請使用柔軟不含棉質的布料浸泡在弱鹼清潔溶液再將過多的液體擰乾，再使用此布料擦拭機體外殼，然後再以乾布擦拭直到表面乾了為止。
- 切勿使任何清潔劑直接接觸到電漿顯示器的表面。假如水滴落到顯示器內部時，則將會導致操作的問題發生。
- 應避免接觸到揮發性的物質如殺蟲噴霧劑、溶劑、或稀釋劑，否則機體外殼的表面會受到嚴重影響，或表面塗層可能剝落。同時請勿讓橡膠或PVC的製品長期接觸。

安 裝

顯示器的位置

此電漿顯示器可搭配其他選購配備做為娛樂中心使用，請洽詢經銷商可提供的其它選購配備。顯示器應安裝於能舒適觀看的位置，同時應避免陽光或其他明亮的光線（包括反射）落在畫面上。使用某些類型的螢光燈將會使遙控器縮小發射的範圍。適度的通風是必要的，以避免內部組件故障。並應遠離過熱或潮濕的區域。

另選購的外接設備

組件間的接線為了獲得最佳的功能，電纜線建議使用75歐姆同軸電纜線。相關的電線可在經銷商或電子商品供應店取得。在購買電線之前，應先確定各種不同組件所需的輸出及輸入連接器的類別，同時應決定所需的長度。

遙控器電池的安裝

① 打開蓋子

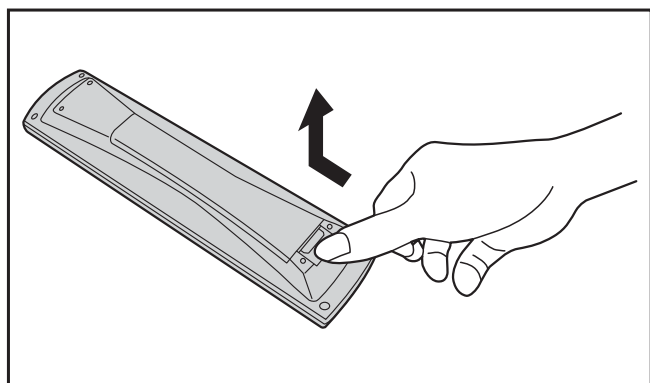

② 將電池裝入裝入於圖示之電池盒內
(極向 ⊕ 或 ⊖ 必須配合電池盒內的記號)

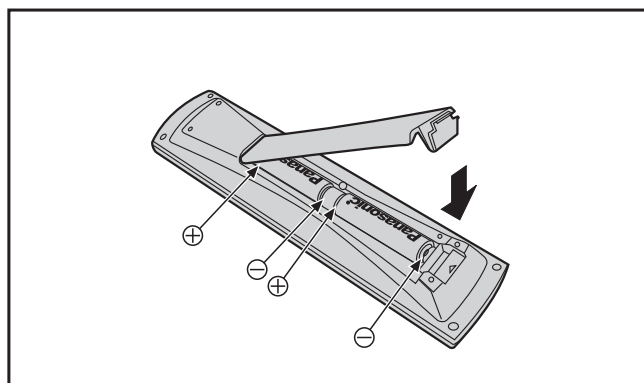

有幫助的提示

對於常使用遙控器的使用者，如以鹼性電池更換舊電池，會有較長的使用壽命。

⚠ 使用電池前應注意事項：

不正確的安裝將會致使電池液外洩及腐蝕，並將會損壞遙控器的發射裝置。

請遵守下列的注意事項：

1. 電池應以一對的方式更換，應經常以新的電池更換舊電池。
2. 請勿將舊電池與新電池用在一起。
3. 請勿混用電池的類型（如“碳鋅”與“鹼性”）。
4. 請勿試圖將使用過的電池充電、短路、拆解、加熱、或燒毀。
5. 當遙控器有時能用有時不能用或完全不能操作顯示器時，即需將電池更換。
6. 遙控有效距離至少6公尺以內，左右角度範圍30度。



廢電池請回收

配 件

所提供的配件

檢查您是否有如圖所示之配件或項目

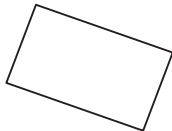
<p><input type="checkbox"/> 使用說明書</p> 	<p><input type="checkbox"/> 遙控發射器 TNQ4CM052</p> 	<p><input type="checkbox"/> 遙控發射器電池 (AA電池x2)</p> 	<p><input type="checkbox"/> 保證書</p> 
<p><input type="checkbox"/> AC電源線</p> 	<p><input type="checkbox"/> 底座</p>  <p>※底座安裝請參照 第40頁</p>	<p><input type="checkbox"/> 擦拭布</p> 	

使用前準備

• 配件
• 安裝

電線連接

顯示器背面

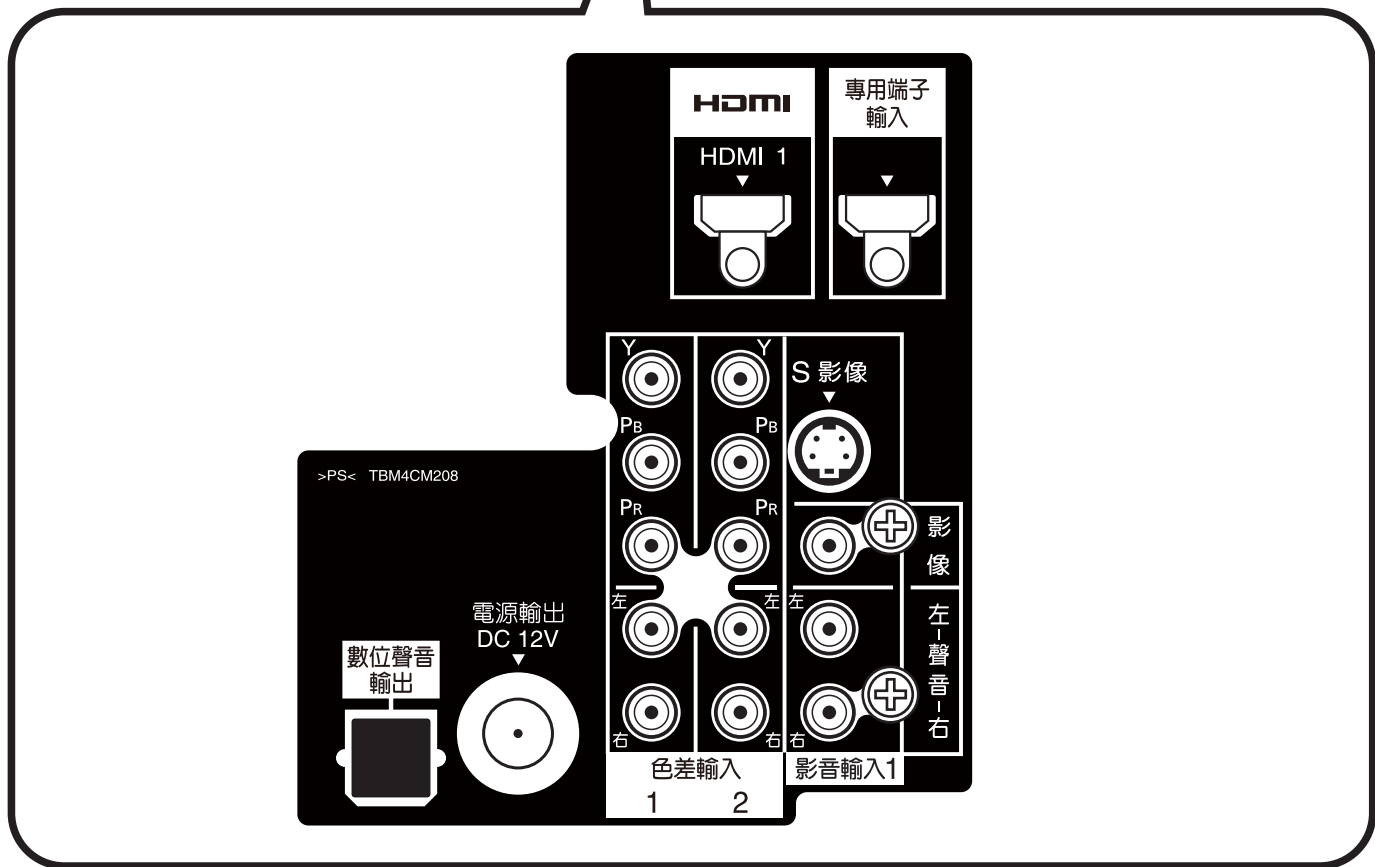
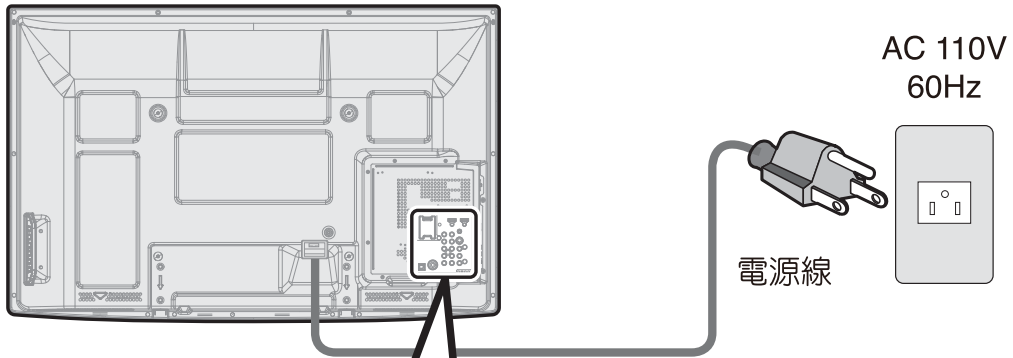

固定連接電纜和電源線

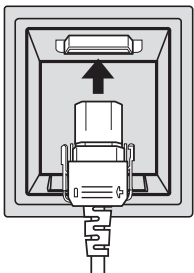

將電源插頭連接至顯示器上。
※插入直到兩側勾夾扣住。

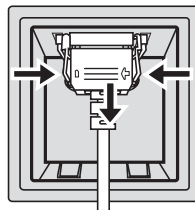

拔除電源插頭，請押住插頭兩邊，並向下拔出。

注意：

不要將天線、電源線放在一起，避免雜訊的產生。

HDMI連接

- HDMI*1（高清晰多媒體）是針對下一代多媒體影音設備的傳輸端子。
- HDMI的輸入端子，你可以連接一個EIA/CEA-861/861B*2所同意的消費者電子設備，像數位接收盒、DVD放影機、HDMI或DVI（數位顯示介面）輸出端子。
- 透過HDMI影音訊號傳輸可有效降低數位與類比轉換所造成之干擾與衰減，將高清晰的畫面表現在顯示器上。
- 如果您的周邊設備使用HDMI輸出端子，就不需要連接聲音線。
- HDMI端子連接時，請勿連接到“專用端子輸入”。
- HDMI聲音設定請參考第29頁。

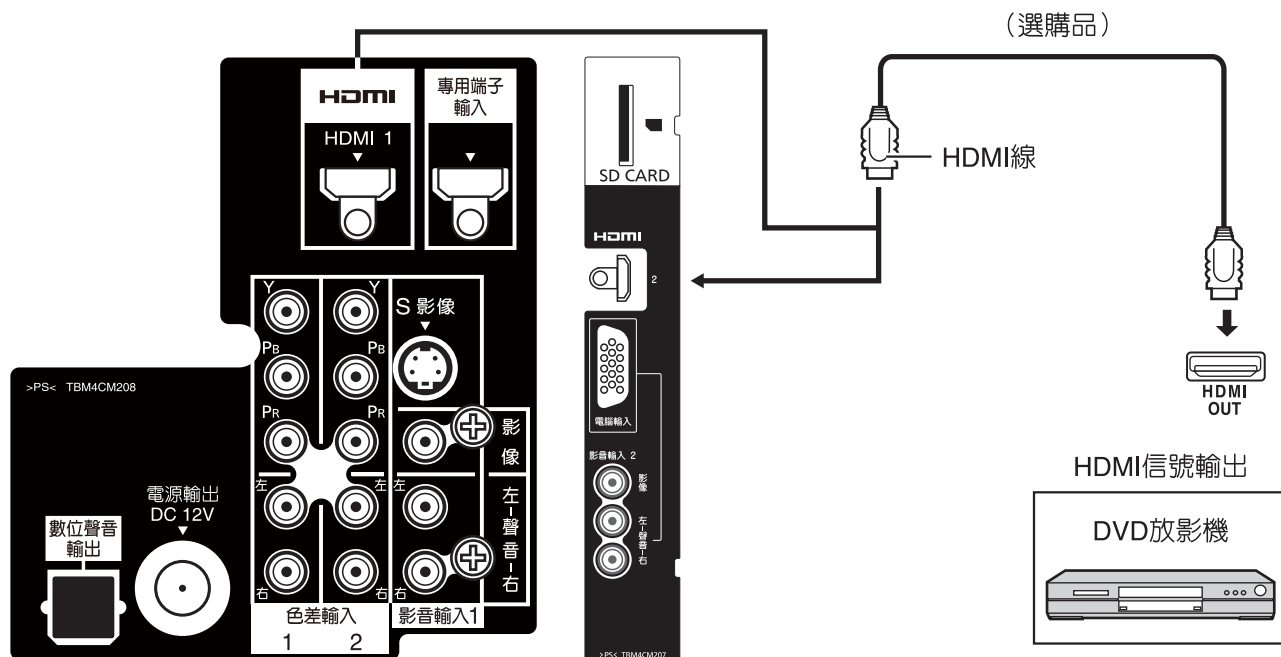

使用方法

• 電線連接 — HDMI 連接

- 適用的影像信號

	水平頻率(kHz)	垂直頻率(Hz)
525 (480) /60i	15.73	59.94
525 (480) /60P	31.47	59.94
750 (720) /60p	45.00	59.94
1,125 (1,080) /60i	33.75	59.94
1,125 (1,080) /60p	67.43	59.94
1,125 (1,080) /60p	67.50	60.00
1,125 (1,080) /24P	26.97	23.98
1,125 (1,080) /24P	27.00	24.00

註：

- 本輸入端子不保證能使用在電腦上。
- HDMI取樣頻率：48KHZ/44.1KHZ/32KHZ
- * 1. HDMI：HDMI標誌和高清晰多媒體界面是經由HDMI專責廠商所認證之註冊商標。
- * 2. EIA/CEA-861/861B（一個傳輸協定）內容包含非壓縮數位影像傳輸及HDCP防拷保護技術。
- 當用DVI轉HDMI線接至HDMI端子時須再連接HDMI聲音輸入（DVI通常輸出信號僅影像輸出）。

色差輸入的連接

- 此顯示器同時可使用倍頻掃描倍增器，它可整合一交織的NTSC信號和順次掃描信號。此項功能可讓您近坐在顯示器旁也不會看到顯示器影像上的交錯水平線（百葉效應）。
- 如下圖所示，將Panasonic的DVD播放器連接到此顯示器背面。

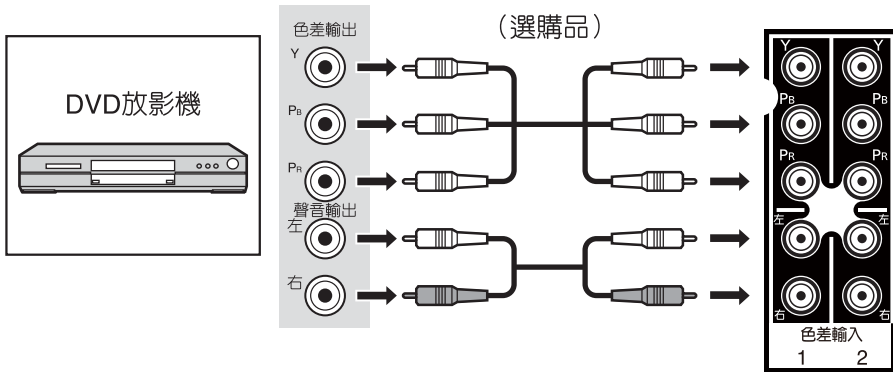

注意：

- 共有兩組色差輸入端子（Y，Pb、Pr），可提供亮度及分色。同時也必須使用L（左）及R（右）的聲音輸入端子。
- 適用的影像信號

	水平頻率(kHz)	垂直頻率(Hz)
525 (480) /60i	15.73	59.94
525 (480) /60P	31.47	59.94
750 (720) /60p	45.00	59.94
1,125 (1080) /60i	33.75	59.94

數位聲音輸出

- 聲音輸出端子可連接聲音設備（如家庭劇院或擴大機），將聲音輸出。

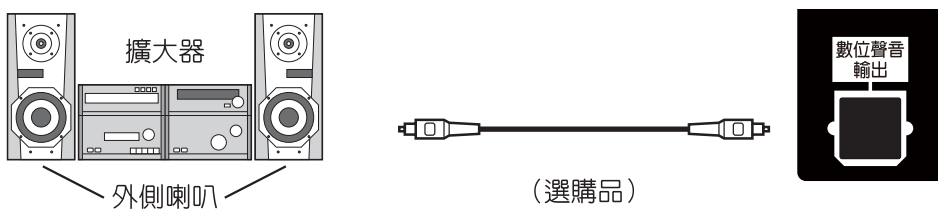

注意：

- 顯示器本體的喇叭將與數位聲音輸出同樣的聲音。
- 參閱欲連結聲音設備的使用說明書是必要的。

影音輸入連結

• 將顯示器連結到播放裝置時，請參照下圖：

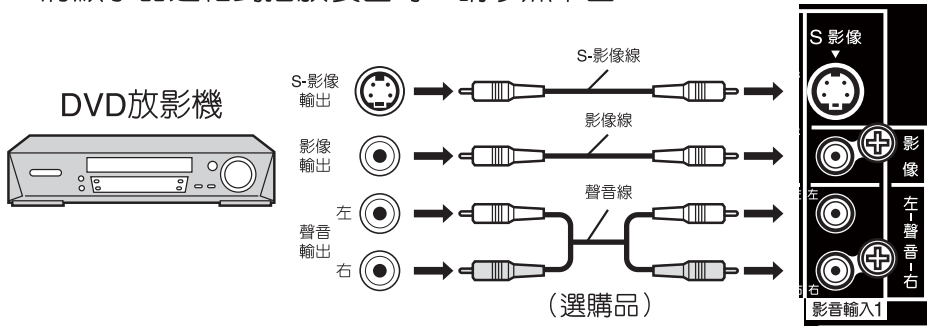

觀看顯示器節目

※ “S端子”和“影音輸入端子”同時使用時“S端子”優先。

步驟

選擇“輸入切換”鍵將功能切換至影音輸入1或影音輸入2。

左側控制板 / 右側輸入裝置

顯示器的左側控制板按鍵可在不使用遙控器的情況下操作本顯示器。

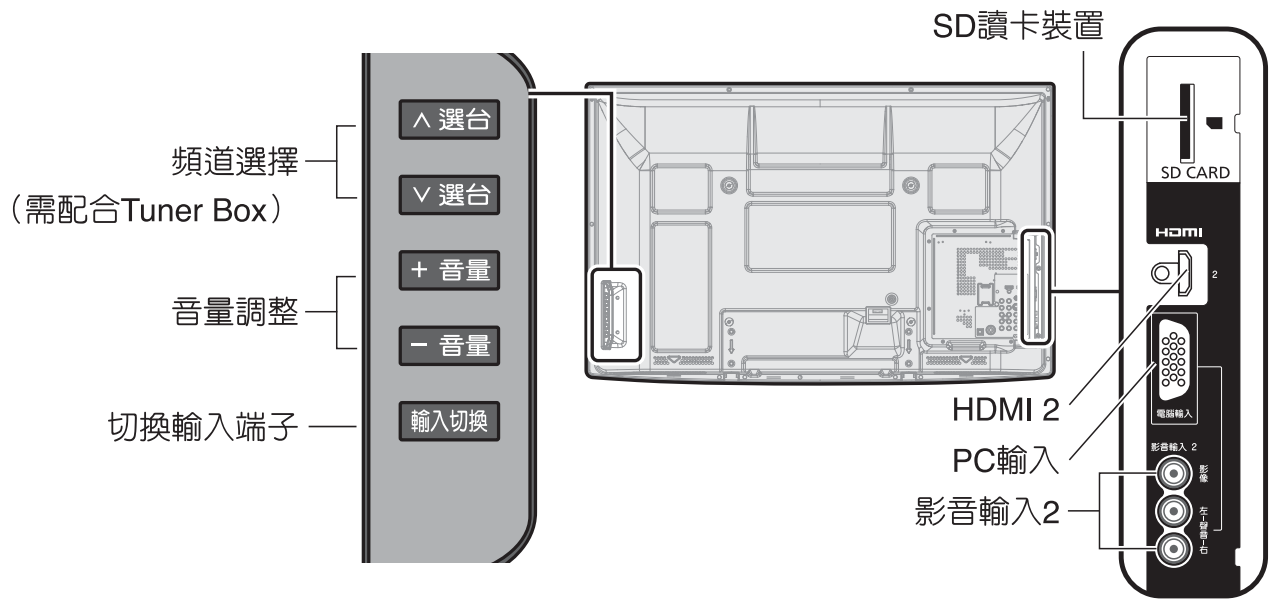

使用方法

• 電線連接
 色差輸入的連接、觀看顯示器節目、左側控制板 / 右側輸入裝置

電腦連接 (電腦的聲音由“影音輸入2”的聲音端子輸入)

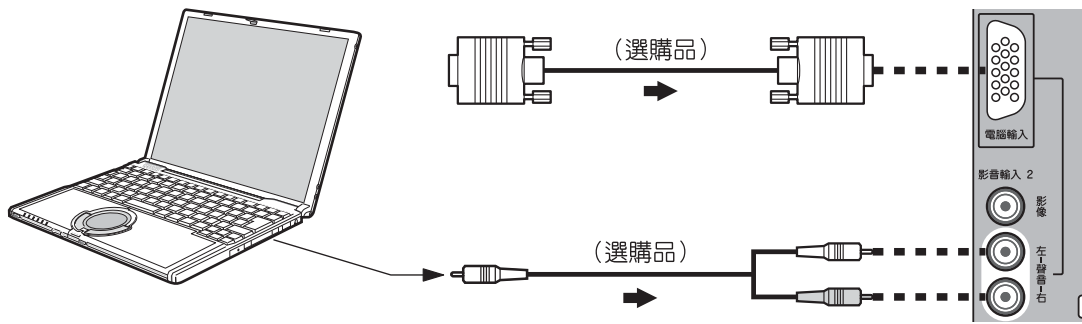

注意：

1. 可輸入的電腦信號是那些具有15-110kHz水平掃瞄頻率以及48-120Hz垂直掃描頻率的信號 (但是如果信號超過1200條線時，影像就不能適當顯示)。
2. 本機對應電腦輸入信號：(單位：水平週波數KHz，垂直週波數Hz)
※請勿將水平掃瞄頻率以及垂直掃瞄頻率設定在電腦信號超過或低於所註明的頻率範圍。
(如下表所示)

信號名	解析度	水平頻率	垂直頻率	時脈	信號名	解析度	水平頻率	垂直頻率	時脈
VGA60	640 x 480	31.47	59.94	25.18	WVGA60	852 x 480	31.44	59.89	33.54
VGA70	640 x 400	31.47	70.07	25.18	XGA60	1024 x 768	48.36	60.00	65.00
VGA75	640 x 480	37.50	75.00	31.50	XGA70	1024 x 768	56.48	70.07	75.00
MAC13	640 x 480	35.00	66.67	30.24	XGA75	1024 x 768	60.02	75.03	78.75
SVGA60	800 x 600	37.88	60.32	40.00	XGA85	1024 x 768	68.68	85.00	94.50
SVGA75	800 x 600	46.88	75.00	49.50	MAC21	1152 x 870	68.68	75.06	100.00
SVGA85	800 x 600	53.67	85.06	56.25	SXGA60	1280 x 1024	63.98	60.02	108.00
MAC18	832 x 624	49.73	74.55	57.28	WXGA60	1366 x 768	48.39	60.04	86.71

3. 某些電腦機型不能連接至此顯示器。
4. 插圖所示的電腦僅是供舉例的用途，所顯示的其他設備和電線並未在此顯示器提供。
5. 畫寬模式的顯示畫素數：

	4:3	16:9
TH-P42X10W	768x768	1024x768
TH-P42S10W	1440x1080	1920x1080
TH-P50S10W	1440x1080	1920x1080

6. 當影音輸入2接續其他機器，切換PC輸入時，注意聲音輸入來源是否已換置。

D-sub15P信號名稱

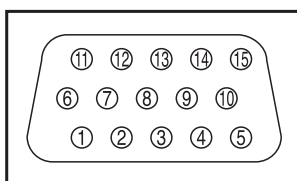

PC輸入配置圖

管腳No.	信號名稱	管腳No.	信號名稱	管腳No.	信號名稱
①	R	⑥	GND (接地)	⑪	NC (未連接)
②	G	⑦	GND (接地)	⑫	NC (未連接)
③	B	⑧	GND (接地)	⑬	HD/SYNC
④	NC (未連接)	⑨	NC (未連接)	⑭	VD
⑤	GND (接地)	⑩	GND (接地)	⑮	NC (未連接)

電源開啓 / 關閉

AC電線連接

將AC電線插頭連接到電漿顯示器（背面）。

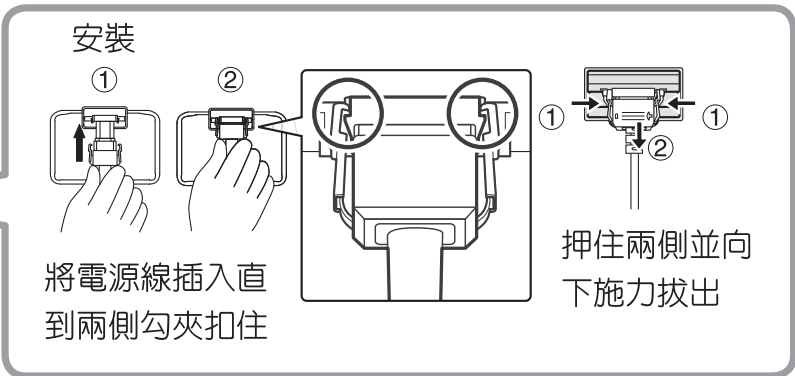
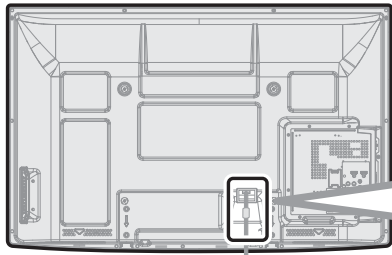

要如何開啓電源

將插頭插入到插座內

注意：

請確認此顯示器的電源線是否插入到插座內（待機模式）。

按下顯示器上的電源開關以開啓顯示器。

POWER-ON（電源開啓）：電源指示燈為紅色

將顯示器上的電源（POWER）開關關掉。

STANDBY（待機）：電源指示燈不亮

例：在將顯示器開啓後，則如下的畫面會顯示約10秒鐘（舉例說明設定）。

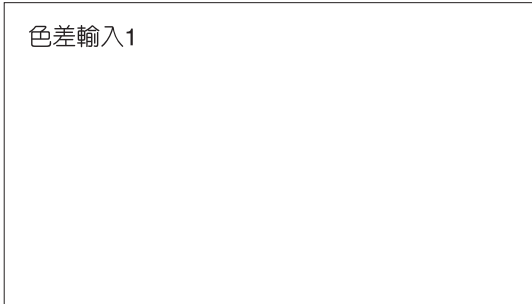
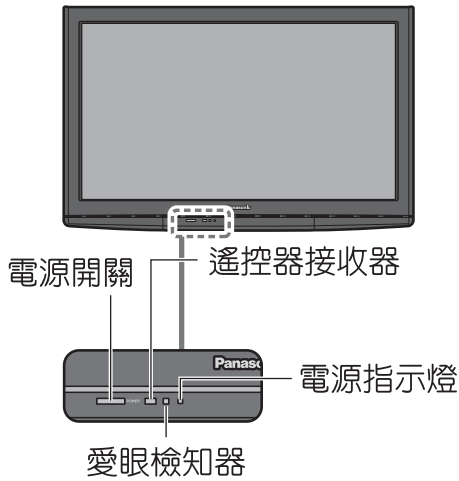

按下遙控器上的“電源”按鈕開啓顯示器：紅色指示燈亮

按下遙控器上的“電源”按鈕關掉顯示器：指示燈不亮（待機）

注意：

如電源線仍然插在插座上時，即使已關掉顯示器但顯示器仍然會消耗些微的電力。

關機後本機無法立即再啓動，需等待大約5秒才能開機，此屬正常現象。

使用方法

● 電源開啓 / 關閉
● 電線連接 | 電腦連接

控制器的位置

● 電源按鈕

按下以開啓顯示器或關掉（請參考第12頁）。

注意：

應先將顯示器的電源線插入到牆壁上的插座，使本機處於待機狀態。

● SD卡播放操作

JPEG圖片瀏覽

● 表單式目錄選擇

按下選擇各項表單目錄

● 選擇“有”

在目錄模式中選擇

● 副目錄項目選擇

按下選擇第二表單目錄

※HDMI模式下此鍵無作用。

● 立體雙語按鈕

（顯示器無此功能）

選擇聲頻模式

● 螢幕顯示

按下以顯示目前使用的輸入模式…等資訊

● 頻道選台

（顯示器無此功能）

選擇頻道變換

● 直接頻道號碼選擇鈕

（顯示器無此功能）

當選擇數位頻道，頻道內按下按鈕輸入號碼

● 節目指南

（顯示器無此功能）

在數位頻道時可觀看所有數位頻道內播放的節目及內容

● VIERA Link

以本機所附的遙控器與其他具有VIERA Link功能的設備進行連結並控制。

（詳細說明及使用方法請參考第31~32頁）



● **輸入切換模式**

當每次要變換輸入模式時，請按下此按鈕

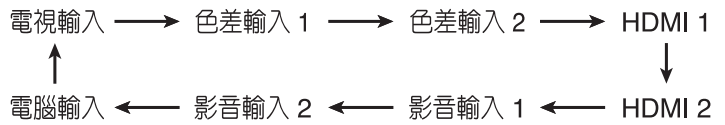

● **DTV/TV**

(顯示器無此功能)

數位頻道與一般電視作選擇切換

● **往上變換到下一個項目**

在目錄模式中將游標向上移

● **靜音按鈕**

按下此按鈕使聲音轉為靜音，再次按下時則將靜音取消

● **“OK” 鍵**

● **選擇“無”**

在目錄模式中選擇

● **返回**

按下返回之前目錄

● **向下變換到下一個項目**

在目錄模式中將游標往下移

● **SD卡播放操作**

(請參考第33~35頁)

● **按下選擇關機時間**

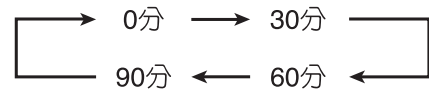

● **畫寬切換**

變更畫面的大小 (請參考第30頁)



● **音量**

音量加大或降低

● **往返**

(顯示器無此功能)

切換到之前觀看的頻道

※以下有關功能之操作圖示畫面，僅提供顧客了解說明使用，實際畫面請以實機為主。

一般家用 / 店內展示模式設定

當第一次開機將會出現如下設定：

1. 設定語言

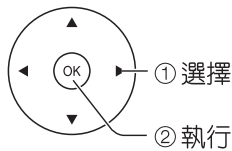

2. 請選擇使用環境：（請務必確認選擇為“一般家用”）

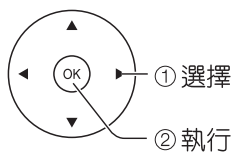
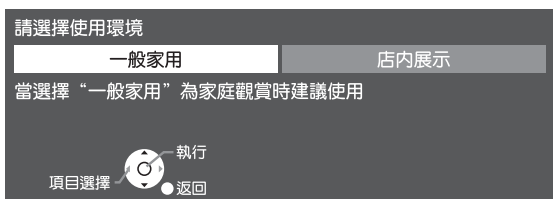

如果誤設定為“店內展示”模式，請在此畫面選擇為“否”，畫面將會重回第二個選擇畫面。

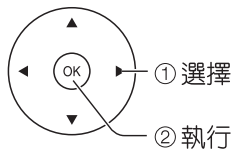
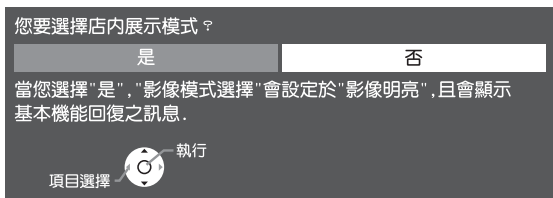

※如果選擇“是”，則將進入“店內展示”設定，若要重新選擇“一般家用”模式，請拔除電源線，並再插入電源線，並打開電視機電源可重新進行設定。

輸入切換選擇操作



按下此鍵以選擇所要的輸入模式。



項目	說明
電視輸入	一般 / 數位電視接收端子
色差輸入1	色差接續端子1
色差輸入2	色差接續端子2
HDMI 1	影音輸入端子(HDMI)
HDMI 2	影音輸入端子(HDMI)
影音輸入1	AV接續端子1
影音輸入2	AV接續端子2
電腦輸入	電腦接續端子

※影音輸入2，輸入名稱設定預設為電視遊戲。

基本功能表操作

按目錄鍵顯示“VIERA Link / 影像項目設定 / 聲音項目設定 / SD卡播放設定 / 基本項目設定 / 電視視訊盒設定”

1



按下此鍵以顯示主目錄畫面

按下此鍵以選擇所要設定的項目

2



按下此鍵後回到之前的畫面。



註：電視視訊盒設定在電視視訊盒未安裝時，無法操作。

設定操作

註：若顯示器目錄顯示灰畫面時，此選項將無法變更。
 （不同輸入模式下，可供設定的選項不同，圖示畫面請參考實物為主）

目錄選擇操作



按下此鍵以顯示主目錄畫面

按此鍵選擇：“基本項目設定”

按OK鍵進入“基本項目設定”



使用方法

- 基本功能表操作
- 設定操作
- 一般家用 / 店內展示模式設定

- 輸入切換選擇操作

功能表語言

在目錄基本項目設定中選擇“語言設定 / LANG.”，可將功能表的語言更換為中文、英語。



按OK鍵進入“語言設定 / LANG.”

按下此鍵以選擇：
“語言設定 / LANG.”

按下此鍵選擇：
“中文”、“English”

→ 中文 ↔ English ←

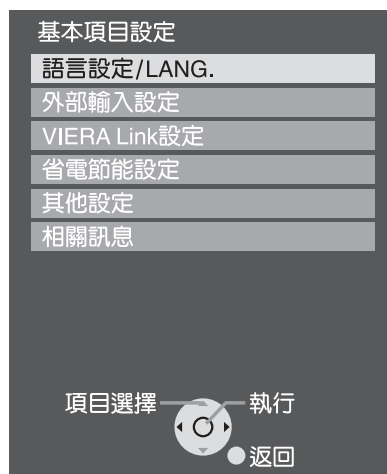

外部輸入設定

在目錄基本設定中選擇“外部輸入設定”，可設定輸入名稱設定。



按下此鍵以選擇：“外部輸入設定”

按OK鍵進入“外部輸入設定”

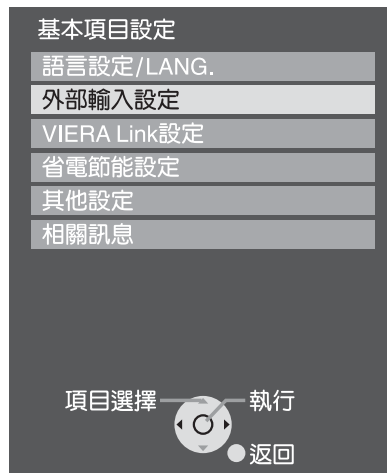

輸入名稱設定



按下此鍵以選擇：“輸入名稱設定”

按OK鍵進入“輸入名稱設定”

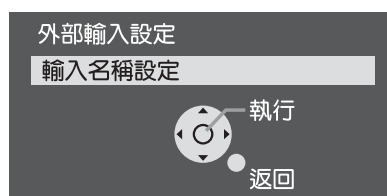



按下此鍵以選擇：『輸入信號源』

按下此鍵以設定：『輸入名稱』



項目	說明
其他信號源	名稱設定時，可選擇預設、跳略、藍光放影、影音光碟、DVD錄放、家庭劇院、電視遊戲、電腦、錄放影機、有線電視、衛星電視、燒錄機、照相機、監視器、外部輸入、接收器、多媒體匣、擴充裝置、其他裝置。
電腦輸入	名稱設定時，可選擇『預設』、『跳略』等。

註：若名稱選擇在“ ”（空白）的位置時，輸入名稱為預設值。（如上圖所示）

※輸入名稱設定於『跳略』時，該信號於輸入切換時將無法作選擇。

VIERA Link 設定項目

VIERA Link設定（相關操作請參照第31~32頁）

在VIERA Link設定中設定“VIERA Link”、“電源開機連結”、“電源關機連結”、“省電待機設定”、“自動待機設定”、“聲音預設”。



按下此鍵以選擇：
“VIERA Link設定”

按下OK鍵進入“VIERA Link設定”



VIERA Link / 電源開機連結 / 電源關機連結 / 省電待機設定 / 自動待機設定 / 聲音預設



按下此鍵以選擇：
“VIERA Link”、“電源開機連結”、
“電源關機連結”、“省電待機設定”、
“自動待機設定”、“聲音預設”

按下此鍵以調整：
“VIERA Link”、“電源開機連結”、
“電源關機連結”、“省電待機設定”、
“自動待機設定”、“聲音預設”



※當VIERA Link設定為“無”，操作框會呈現灰色且無法選擇和設定。

項目	作用	設定選項
VIERA Link	VIERA Link動作	有 / 無
電源關機連結	設定所連結的設備同步與顯示器關機。	設定 / 否
電源開機連結	設定所連結的設備同步與顯示器開機。	設定 / 否
省電待機設定	當電源關機連接設定為“設定”，省電待機設定為“設定”，若連結的設備具HDAVI Control 4（快速啟動模式），則當電漿顯示器關閉時，連結的設備將進入省電待機模式。	設定 / 否
自動待機設定	當切換其他設備輸入信號，或不使用家庭劇院聲音輸出時，則原本連結的該設備將自動進入待機模式。	設定（訊息提示） / 設定（無訊息提示） / 否
聲音預設	選擇聲音源輸出	電視 / 家庭劇院

省電節能設定項目

無訊號10分鐘後關機 / 無操作3小時後關機



按下此鍵以選擇：
“無訊號10分鐘後關機” /
“無操作3小時後關機”

按下此鍵以選擇“啓動”、
“無啓動”

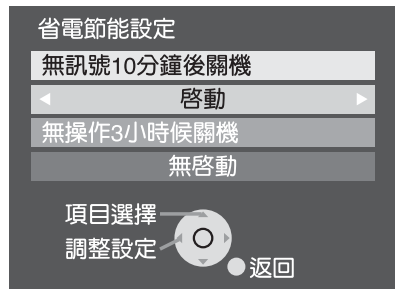

項目	說明
無訊號10分鐘後關機	設定無訊號輸入時，自動關機。
無操作3小時後關機	設定無任何操作時，自動關機。

其他設定項目



按下此鍵以選擇：“其他設定”

按OK鍵以進入“其他設定”

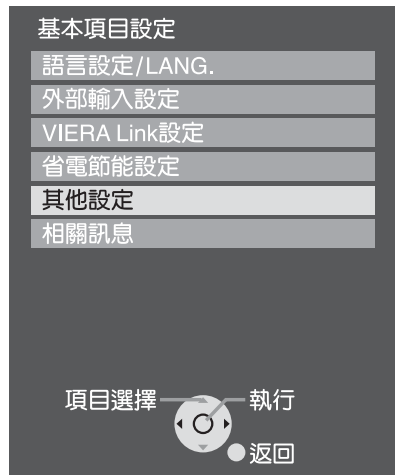

來電自動開機設定

在基本項目設定內，可選擇自動開啓電源之“設定”或“否”。



按下此鍵以選擇：
“來電自動開機設定”

按下此鍵以選擇：“設定”或“否”
設定 ↔ 否

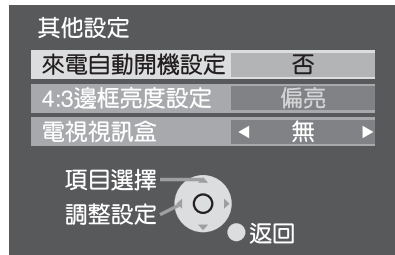

使用方法

• 省電節能設定 • 其他設定項目
• VIERA Link設定項目

註：當來電自動開機設定選擇：“設定”時無法設定“無訊號10分鐘後關機”、
“無操作3小時後關機”。

4:3邊框亮度設定

遙控器之按鍵

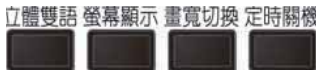

按下以選擇4:3模式

在4:3模式中，選擇目錄基本項目中“4:3邊框亮度設定”可變更為偏亮、關、偏暗或置中。



按下此鍵以選擇：“4:3邊框亮度設定”

按下此鍵以選擇：“偏亮”、“關”、“偏暗”或“置中”

註：只有在4:3模式才能控制，其他模式無法操作。

電視視訊盒



按下此鍵以選擇：“電視視訊盒”

按下此鍵以選擇：“有”、“無”

※電視視訊盒設定在“無”時，電視視訊盒之相關設定將無法操作。

※在DTV/TV模式下，且電視視訊盒連接至“專用端子輸入”時，“無訊號10分鐘後關機”設定無作用。

其他設定

來電自動開機設定	否
4:3邊框亮度設定	偏亮
電視視訊盒	無



其他設定

來電自動開機設定	否
4:3邊框亮度設定	偏亮
電視視訊盒	無



相關訊息

相關訊息

在相關訊息中顯示“軟體版本”、“許可顯示”等訊息。



按下此鍵以選擇：“相關訊息”

按下OK鍵進入“相關訊息”

基本項目設定

語言設定/LANG.
外部輸入設定
VIERA Link設定
省電節能設定
其他設定
相關訊息



項目	說明
軟體版本	顯示目前軟體版本訊息。
許可顯示	顯示許可授權相關訊息。

※許可顯示中所顯示的文字訊息，僅為授權相關訊息表示，與一般顧客並無相關。

軟體版本



按下此鍵以選擇：“軟體版本”

按下OK鍵進入“軟體版本”



顯示軟體版本及狀態。(如圖所示)

※版本顯示以實物為準。

許可顯示



按下此鍵以選擇：“許可顯示”

按下OK鍵進入“許可顯示”



顯示授權訊息。(如下圖所示)

※訊息顯示以實物為準。



※“許可顯示”、“GPL”、“LGPL”為顯示許可授權等相關訊息。

※圖上“項目選擇”可上下移動瀏覽訊息；“調整設定”可選擇“許可顯示”、“GPL”或“LGPL”。

影像項目設定

影像模式選擇

在主目錄中選擇影像項目設定。



按下此鍵以選擇：“影像模式選擇”

按下此鍵以選擇所要的影像模式

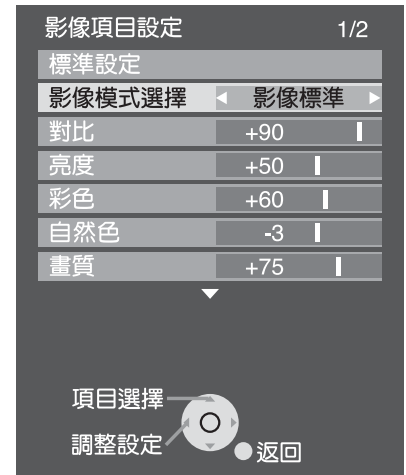

對比 / 亮度 / 彩色 / 自然色 / 畫質



按下此鍵以選擇欲調整的項目：
“對比 / 亮度 / 彩色 / 自然色 / 畫質”

按下此鍵以調整“對比 / 亮度 / 彩色 / 自然色 / 畫質”到所要的範圍



項目	說明
對比	調整畫面的對比 (0~100)
亮度	調整畫面的亮度 (0~100)
彩色	調整到所要的色密度 (0~100)
自然色	配合自然色彩的逐漸變化和高細緻的色調，加強色彩的重製範圍 (-50~+50)
畫質	調整畫面的銳利度 (0~100)

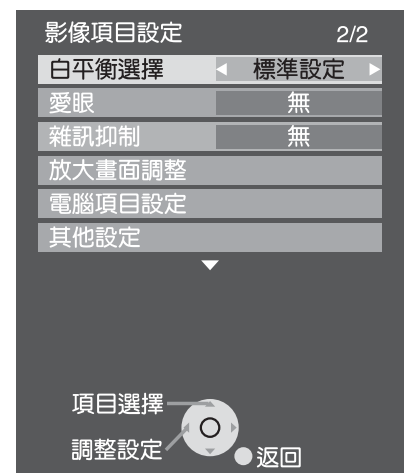

白平衡選擇 / 愛眼 / 雜訊抑制



按下此鍵以選擇：
“白平衡選擇 / 愛眼 / 雜訊抑制”

按下此鍵以調整：
“白平衡選擇 / 愛眼 / 雜訊抑制”

項目	說明
白平衡選擇	調整畫面底色時，可選擇偏紅、標準設定或偏藍，三種狀態。
愛眼	依影像場景的亮度、並調整背光，呈現明亮鮮明的影像效果，提昇對比感和純黑影像，再呈現自然的影像效果。
雜訊抑制	將畫面中的雜訊干擾減低至最小。

註：

1.標準設定：只要變更原設定就會顯示為藍色方塊，按下OK鍵即可回復出廠設定。

放大畫面調整

只有在放大畫面中，影像項目設定中“放大畫面調整”才可調整畫面的垂直位置或垂直寬度。
(請參考第30頁)

遙控器之按鍵



按下此鍵選擇放大畫面



按下此鍵以選擇：“放大畫面調整”

按OK鍵進入“放大畫面調整”

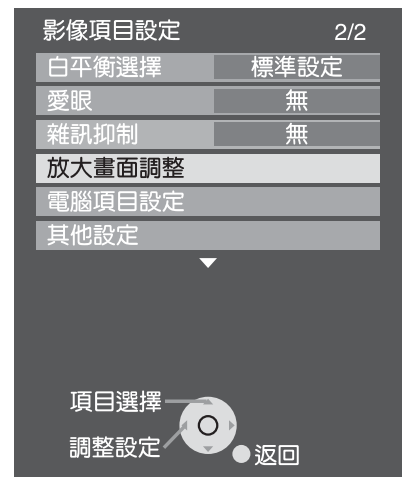

電腦項目設定

在輸入切換下選擇“電腦輸入”後，於主目錄中選擇影像設定項目



按下此鍵以選擇“電腦項目設定”

按下OK鍵以進入“電腦項目設定”

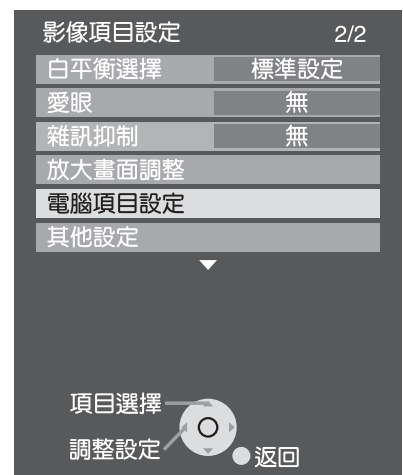

同步信號設定 / 時脈設定 / 水平位置調整 / 垂直位置調整



按下此鍵以選擇：
“同步信號設定 / 時脈設定 /
水平位置調整 / 垂直位置調整”

按下此鍵以調整到所要的內容或
範圍

項目	說明
同步信號設定	畫面同步信號設定（水平垂直 / 綠色同步）
時脈設定	畫面頻率設定（±127）
水平位置調整	畫面水平位置調整（±63）
垂直位置調整	畫面垂直位置調整（±7）



註：

1. 當垂直位置調整偏移時，假如螢幕最下方會出現橫條紋noise亮畫面，此屬正常現象，如欲回復原始畫面，請在電腦項目設定中“標準設定”按下OK鍵。
2. 當連接個人電腦時，畫面目錄會出現水平位置與垂直位置調整的功能選項，畫面將可以作左移或右移調整，請針對畫面狀況作水平位置或垂直畫面調整。
3. 標準設定：只要變更原設定就會顯示為藍色方塊，按下OK鍵即可回復出廠設定。
4. 電腦項目設定只有在電腦訊號輸入時才能使用。

相位調整 / 解析度



按下此鍵以選擇：
“相位調整 / 解析度”

按下此鍵以調整到所要的內容或
範圍

項目	說明
相位調整	畫面相位調整（0~31）
解析度	畫面解析度調整 輸入信號為640x480 變換852x480 輸入信號為1024x768 變換1280x768或1366x768



※電腦項目設定只有在電腦訊號輸入時才能使用。

其他設定（電腦輸入除外）



按下此鍵以選擇：“其他設定”

按下OK鍵以進入“其他設定”

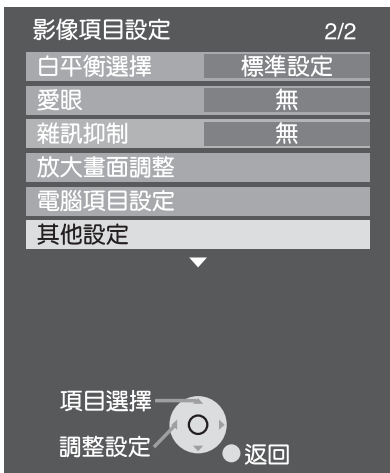

3次元Y/C回路 / 色彩本體 / 影像壓縮雜訊抑制



按下此鍵以選擇：
“3次元Y/C回路 / 色彩本體 / 影像壓縮雜訊抑制”

按下此鍵以調整到所要的等級

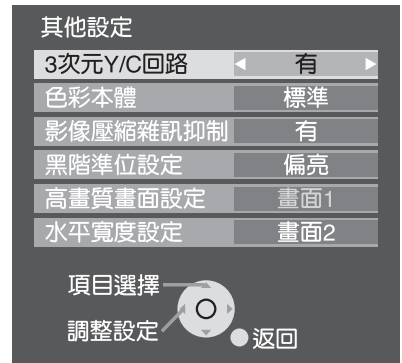

項目	說明
3次元Y/C回路	減少畫像中的噪音和顏色失真
色彩本體	使用色差輸入為525p信號時，可選擇“高畫質”或“標準”，其餘信號來源時無法選擇。
影像壓縮雜訊抑制	將畫面中的雜訊干擾減低至最小

黑階準位設定 / 高畫質畫面設定*1 / 水平寬度設定



按下此鍵以選擇：
“黑階準位設定 / 高畫質畫面設定*1 / 水平寬度設定”

按下此鍵以調整

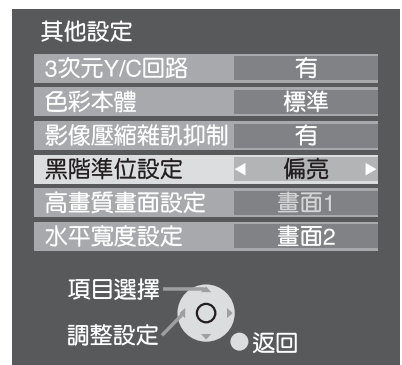

項目	說明
黑階準位設定	使畫面黑階層次區別調整
高畫質畫面設定*1	設定畫面為95%或100%的輸出
水平寬度設定	調整畫面水平寬度設定（如下圖所示）

*1 TH-P42X10W機種無此功能對應。

畫寬模式：4:3

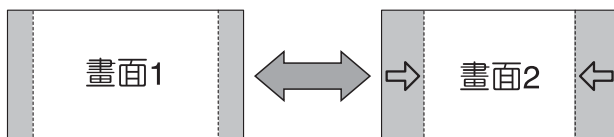

• 畫面兩側水平寬度縮減。

畫寬模式：寬螢幕畫面 / 廣角畫面 / 放大畫面

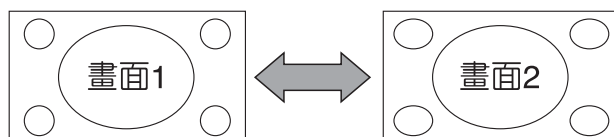

• 畫面兩側水平寬度增加。

聲音項目設定

- 進入主目錄選擇聲音項目設定。

選擇低音 / 高音 / 平衡



按下此鍵以選擇：
“低音 / 高音 / 平衡”

藉著聽取聲音，按下此鍵以調整
所要的程度



項目	作用	功能
低音	(-15) (少) ◀▶ (多) (+15)	增加或減少低音的回應
高音	(-15) (少) ◀▶ (多) (+15)	增加或減少高音的回應
平衡	(-50) (左) ◀▶ (右) (+50)	強調左 / 右喇叭的音量

註：標準設定：只要變更原設定就會顯示為藍色方塊，按下OK鍵即可回復出廠設定。

在其他設定中選擇任選的功能表

在“其他設定”中選擇任選的功能表。



按下此鍵以選擇：“其他設定”

按下OK鍵以進入到“其他設定”



環場音效：

如要欣賞劇院的音響效果時，則請環場音效切在“有”。



按下此鍵以選擇：“環場音效”

按下此鍵以選擇：“有”或“無”
有 ↔ 無

注意：

- 當可取得立體聲音的信號時：環場音效設定在“有”。
- 當聲頻信號為單音時：環場音效設定在“無”。

音量補正：

當連接外部輸入訊號時，用以校調外部輸入訊號所造成的音量差異，使顯示器的音量變化能減至最小。



按下此鍵以選擇：“音量補正”

按下此鍵以調整整體聲音大小聲
至所要的程度（-7 ~ +7）

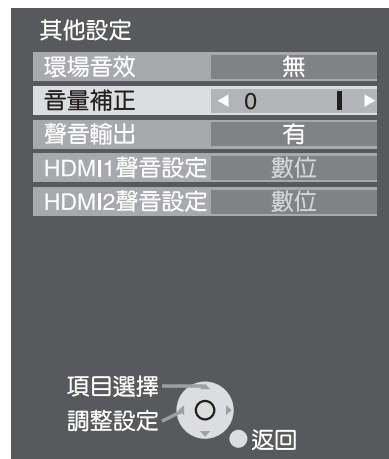
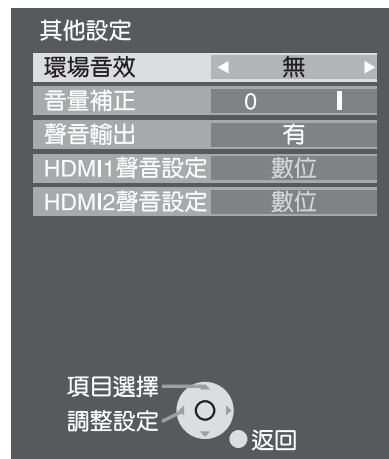

聲音輸出：

選擇本機是否有聲音輸出。



按下此鍵以選擇：“聲音輸出”

按下此鍵以選擇所要的模式
有 ↔ 無

模式	功能
有	顯示器的喇叭正常操作。
無	本機無聲音輸出。

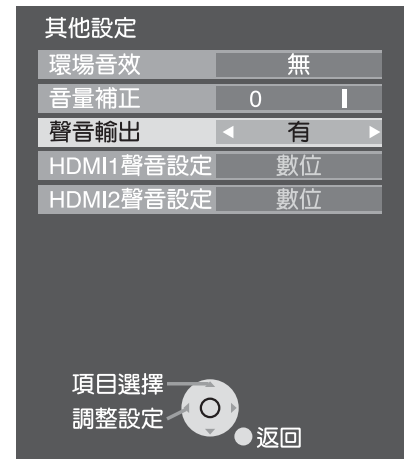

註：當聲音輸出“無”時低音、高音、平衡、環場音效、音量補正皆無法使用。

HDMI聲音設定：

在“HDMI”輸入模式下可調整HDMI聲音來源

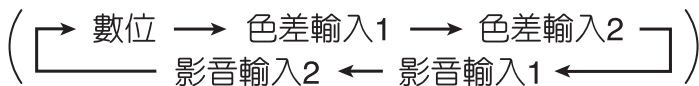

，其他輸入模式時無法調整。

※HDMI連接方式，請參考第8頁。

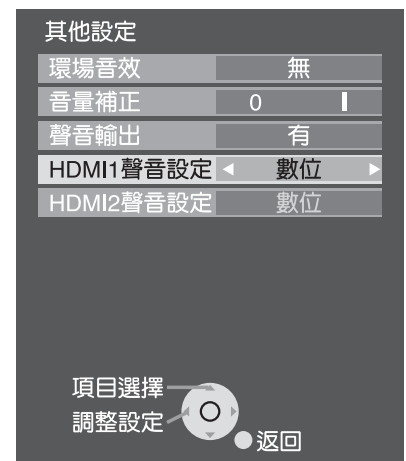

定時關機調整

- 按下【定時關機】鍵，設定所希望之定時關機時間後，隨即開始計時，並於關機前3分鐘顯示閃爍警示。

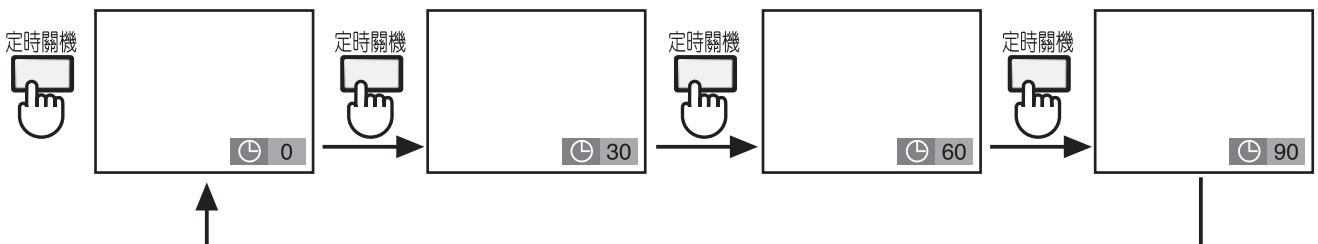

※關機時間係概略值。

註：當來電自動開機“設定”時，無法定時關機調整。

畫寬切換設定

此顯示器可讓您以欣賞觀看最大尺寸的畫像，包括寬螢幕電影格式的畫像。



畫寬切換

每次按下畫寬切換按鈕時，寬高比模式將會變更。

→ 廣角畫面 → 4:3 → 放大畫面 → 寬螢幕畫面

注意：畫寬切換模式將會根據所接收的信號依如下方式變更。

(1) 480i:

→ 廣角畫面 → 4:3 → 放大畫面 → 寬螢幕畫面

(2) 480p (包括HDMI輸入) :

→ 廣角畫面 → 4:3 → 放大畫面 → 寬螢幕畫面

(3) 720p/1080i/1080p:

→ 水平放大畫面 → 廣角畫面 → 4:3 → 放大畫面 → 寬螢幕畫面

(4) PC:

→ 4:3 → 寬螢幕畫面

使用方法

- 畫寬切換設定
- 聲音項目設定
- 定時關機調整

模式	畫像	
4:3		4:3會顯示出4:3真實寬高比的畫面。
寬螢幕畫面		寬螢幕畫面將會以畫面最大的尺寸顯示，但稍微會有拉長的情形。
廣角畫面		廣角畫面模式或以4:3顯示其最大尺寸的畫像，但會以寬高比於畫面兩側修正，因此使拉長的現象只顯示在畫面的左右邊緣。畫像的尺寸將會根據原來的信號顯示。
放大畫面		放大畫面會使畫像的中心區域放大。 ※在輸入選擇“電視輸入”下，將無此畫面。
水平放大畫面		將畫面從水平模式展開 (本模式僅適用於特殊高畫質畫面)

注意：

在此顯示器上的S影像端子可被與寬螢幕監視器相容的特殊編碼信號偵測到。當此顯示器偵測到來自特殊編碼錄影的影像時，則螢幕的尺寸將會自動調整。

VIERA Link對應機器之連接

VIERA Link™ (HDAVI Control™) :

- 本機利用HDMI線連接“VIERA Link”對應的設備，作自動連動的功能，只用一支電視遙控器就能簡單操作各個機器的功能。

※並非所有的機器都可以適用此VIERA Link請參閱各機器的說明書。

- VIERA Link, HDMI CEC(Consumer Electronic Control)以業界標準HDMI控制機能為基礎，只限定Panasonic獨自開發之機種才可連結，但是其他廠商也有製作HDMI CEC功能的產品，可是將不保證其動作性能。

HDMI連結示意圖：

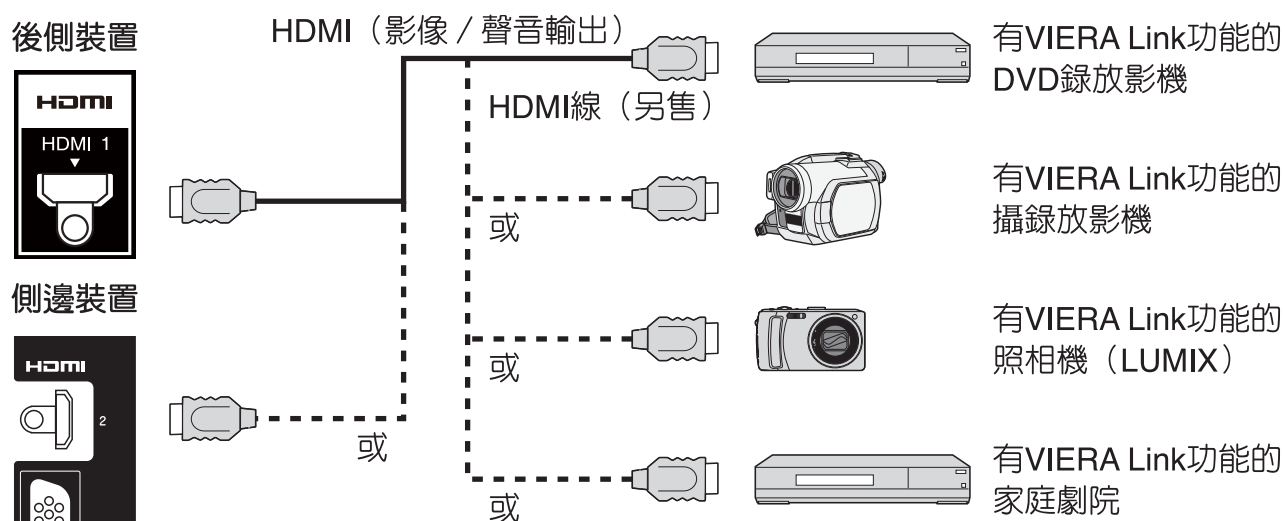

備註

- 建議使用松下出品的HDMI線。
- 若使用非標準的HDMI線則無法動作。
- VIERA Link的使用，各機器側的設定是必須的。
- 詳細設定方法，請參閱各機器的說明書。
- 多台同種類VIERA Link對應的機器時，以接續號碼最小的HDMI端子為操作對象。
- 本機支援HDAVI Control 4功能。

VIERA Link使用方法

當第一次新增具有VIERA Link功能的設備時，請使用HDMI線材連結此設備與電漿顯示器，接著開啓欲連結設備的電源，再開啓電漿顯示器的電源，然後切換輸入至所使用的連接埠（HDMI1或HDMI2），並確認已有該設備所輸出的畫面被顯示。

請使用遙控器上的VIERA Link鍵  或者主目錄下的VIERA Link項目進入該操作。

■ VIERA Link控制



在此操作下，可以快速連結使用HDMI線連接的設備，並可以使用電漿顯示器的遙控器控制並操作該設備。

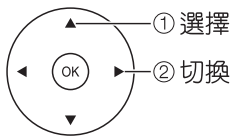

- ① 選擇“VIERA Link控制”。
- ② 切換你想要連結的儀器。
- ③ 使用電漿顯示器的遙控器操作該設備。

	移動游標 / 設置		播放
	設定 / 進入		停止
	迴回前一個選單		快退 / 快進
	顯示連結設備的功能選單		前段跳躍 / 後段跳躍
	若有顯示在選單上，可使用額外功能		暫停

註：並非各連結機器皆可使用以上按鍵控制，請參照各機器側的說明書。

■ 聲音輸出

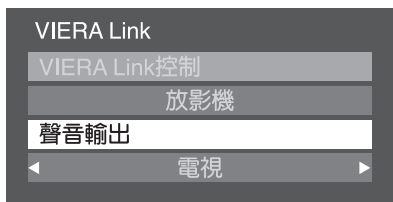

在此操作下，可以設定聲音由電視或者家庭劇院輸出，若使用家庭劇院，可以使用電漿顯示器的遙控器控制並操作家庭劇院。

（此功能只限定Panasonic的放大器與家庭劇院產品作為使用）

註：當選擇家庭劇院時，顯示器本體喇叭將無聲音輸出。

當選擇家庭劇院時，連結的設備將自動啓動。

當連結的設備被關機時，顯示器本體喇叭將自動出力。

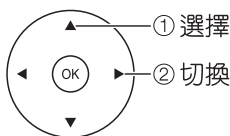

- ① 選擇“聲音輸出”。
- ② 切換“電視”或“家庭劇院”。

聲音輸出：家庭劇院	聲音由家庭劇院輸出	聲音調整
聲音輸出：電視	聲音由顯示器本體喇叭輸出	靜音

使用方法

• VIERA Link使用方法
• VIERA Link對應機器之連接

SD卡播放操作

- 卡片有問題時，會出現“卡片無法讀取”，此屬正常現象。
- 插入記憶卡時請依照本體上所標示之方向插入卡片，以免損毀您的記憶卡。
- 若要將記憶卡取出時，請在往內壓一下，記憶卡即可取出。
- 當SD卡正在讀取時，請不要將SD卡任意插拔，以免造成SD卡損壞或資料遺失。
- SD卡播放機所支援播放檔之格式為JPEG。
- 支援記憶卡種類（最大支援容量）：SDHC卡（16GB），SD卡（2GB），miniSD卡（1GB）（需要轉接卡）。
- 請使用品質較佳的記憶卡，若因卡片瑕疵或劣品可能造成無法播放。
- 本裝置依照EXIF所規範之格式（如數位相機），若非依本規範所產生之圖片檔案，於圖片瀏覽模式下可能產生“無縮圖”或“中文”亂碼之情形。
- 市面上SD卡格式很多，某些格式可能造成本機無法正常讀取，若有此現象，請上松下網站下載格式化軟體，將SD卡重新格式化。
日本Panasonic網站：http://panasonic.jp/support/global/cs/sd/download/sd_formatter.html

SD卡插槽部份說明

• SD卡插入時

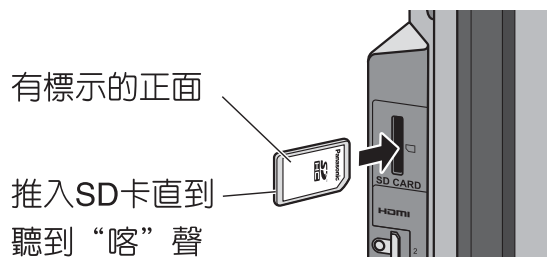

• SD卡移除時

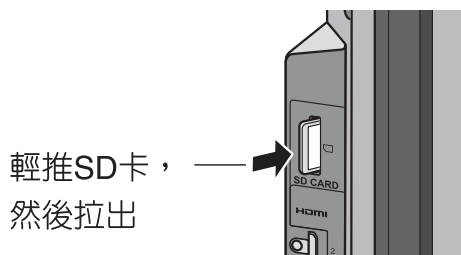

- 請依標示方向插入卡片。
- 記憶卡不使用時，請將卡片移除以節省電力。

相片 (PHOTO) 播放：僅列出副檔名為JPEG的圖片檔案

• 卡片有問題時，會出現“無法讀取檔案”，此屬正常現象。

※按下SD鍵插入SD卡後，會出現圖2之畫面。

1. 按SD鍵會出現圖1之畫面



圖1



(遙控器操作)

2. 插入SD卡後可選擇 ◀, ▶ 鍵選擇欲播放圖片，按OK鍵開始播放。

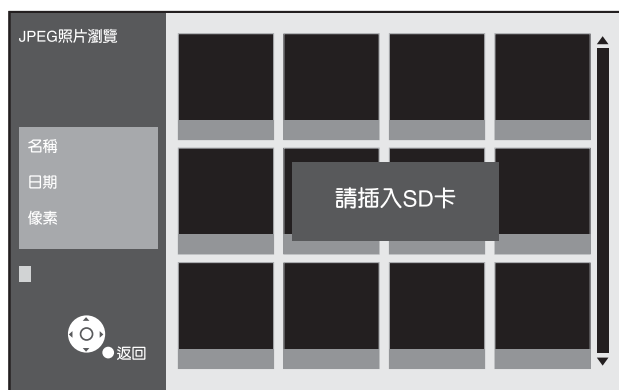

圖2



圖3

3. 依左下角操作訊息，進行播放控制。

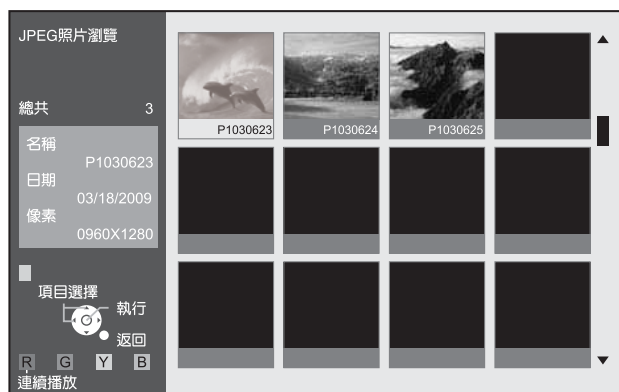

※按【OK】鍵可暫停播放或播放照片。

※按【▲▼】鍵可將照片作左右旋轉。

※按【返回】鍵可回到開始之畫面，如上圖2所示。

※畫面左下角之訊息方塊為說明按鍵功能，並非顯示播放狀態。

例：R 連續播放 --> 當顯示播放狀態為“單張播放”時，按遙控器【紅色】鍵後照片可連續播放。

G 單張播放 --> 當顯示播放狀態為“連續播放”時，按遙控器【綠色】鍵後照片可單張播放。

※ Y B 鍵無作用。

4. 按【目錄】鍵會出現照片瀏覽目錄。(如下圖)



(遙控器操作)

5. 按【▲▼】鍵選擇欲設定的項目後按OK鍵決定設定項目。

※【影像項目設定】如下圖1，設定方式請參照第23頁。

※【照片瀏覽設定】如下圖2。(可針對自己喜愛的方式進行調整)



圖1



圖2

6. 設定完後可按【返回】鍵或【目錄】鍵返回上一動作，直到退出設定畫面。





※相片顯示時，畫面為漸次出畫方式，故需要一些載入時間。

※當靜止畫面過久且持續一段時間後，會出現螢幕保護畫面且出現字幕“按任一鍵返回正常畫面”且會於畫面上四角落游動，此屬正常現象。

故障排除圖表

在要求維修前，請先根據現象判斷並遵循所建議的解決方法。

現象		解決方法
視訊	聲頻	
 雪花干擾	 噪音	調整天線位置及連接。
 多重影像	 噪音	調整天線位置及連接。 檢查天線引入線。
 干擾	 噪音	將顯示器遠離電器、燈具、車輛、機器設備。
 正常影像	 沒有聲音	調高音量、檢查靜音、變更頻道。 檢查顯示器喇叭開/關。
 只有雪斑無視訊	 噪音	適當設定電視或有線模式。 檢查天線電纜。
 無視訊	 沒有聲音	檢查電源線是否插入插座。 調整亮度及聲頻控制。 檢查電線連接。
 無色彩	 正常聲頻	調整顏色設定。 變更頻道。
 正常視訊	 錯誤聲頻	檢查聲頻是否設定在立體或單音，而非雙語
間歇遙控操作		更換遙控器的電池。
當聽到唧唧的聲響		此為電子迴路動作中所發出之聲響，不是顯示器損壞或是操作不當所產生的聲音。

電漿顯示器顯示面板

現象	檢查
銀幕上某部份並未點亮	電漿顯示器的顯示面板是以高度精密的科技製造，然而在銀幕上的某些部位可能會失去畫像元素，或出現光點，但此並不表示故障。
 出現殘留影像	<p>請勿使靜止影像顯示太長時間，它可能會造成永久性的後像發生，並殘留在電漿顯示器的畫面上。</p> <p>靜止影像的例子包括圖案、電視遊樂器、電腦影像、正文以4:3的模式顯示。</p> <p>注意： 因固定影像導致在電漿顯示器所殘留的後像並不是因為操作上的瑕疵，因此之故它並未包括在保證範圍內。 此製品並非設計來顯示固定影像或使其顯示太長的時間。</p>

規 格

型 號	TH-P42X10W	TH-P42S10W	TH-P50S10W
電 源	AC110V / 60Hz		
耗 電 量	265W	345W	385W
電漿顯示器面板	驅動方法： AC型42吋 16:9寬高比 解析度1024(橫)x768(縱)	驅動方法： AC型42吋 16:9寬高比 解析度1920(橫)x1080(縱)	驅動方法： AC型50吋 16:9寬高比 解析度1920(橫)x1080(縱)
螢 幕 尺 寸 (寬x高x對角線)	921 x 518 x 1057(mm)	921 x 518 x 1057(mm)	1105 x 622 x 1268(mm)
尺 寸 (寬x高x深)	本 體	1029 x 661 x 94(mm)	1218 x 769 x 94(mm)
	含底座	1029 x 704 x 334(mm)	1218 x 814 x 401(mm)
重 量(含底座)	約26kg	約25kg	約34kg
聲 音	喇 叭	6Ω x 2	
	聲頻輸出	10W x 2	
特 點	3次元Y/C回路	SD讀卡裝置	VIERA Link
提 供 的 配 件	遙控發射器 AA電池X 2	AC電線	底 座 擦拭布 保證書 使用說明書
操 作 條 件	溫度：34°F-104°F (0°C- 40°C) / 濕度：20%-80% (非凝結)		
連 接 端 子	影音輸入1-2 S-影像 (最小直徑4-pin) 聲音 L-R	影像 Y:1.0 Vp-p (75Ω), C:0.286 Vp-p (75Ω) 0.5Vrms	
	色差端子輸入1-2 Y (亮度) PB/PR (色差) 聲音 L-R	1.0 Vp-p ±0.35 Vp-p 0.5 Vrms	
	PC輸入	PC端子輸入	
	HDMI輸入1-2	A類型端子	
	數位聲音輸出	光纖	

注意：

設計及規格若有變更恕不另通知。所示重量和尺寸係概略值。

壁掛架係別賣品，不附屬於電漿顯示器內，
若無購買者可略過本頁說明。

※警告：

避免危險，電漿顯示器一定要依據安裝說明書所述安全的附著於牆壁。

電漿顯示器與壁掛架組合關係尺寸

1. 當電漿顯示器有壁掛安裝須求者請另外購買適合本機型之壁掛支架，型號為TY-WK5010W。
2. 壁掛架之相關詳細安裝方式，請參照壁掛架內“壁掛架安裝說明”。
3. 以下說明係針對本顯示器與壁掛架（別賣品）組合後之相關位置尺寸做標示說明，此說明目的係協助顯示器在安裝壁掛架時之適當位置。
4. 電漿顯示器與壁掛架組合完成尺寸如下：

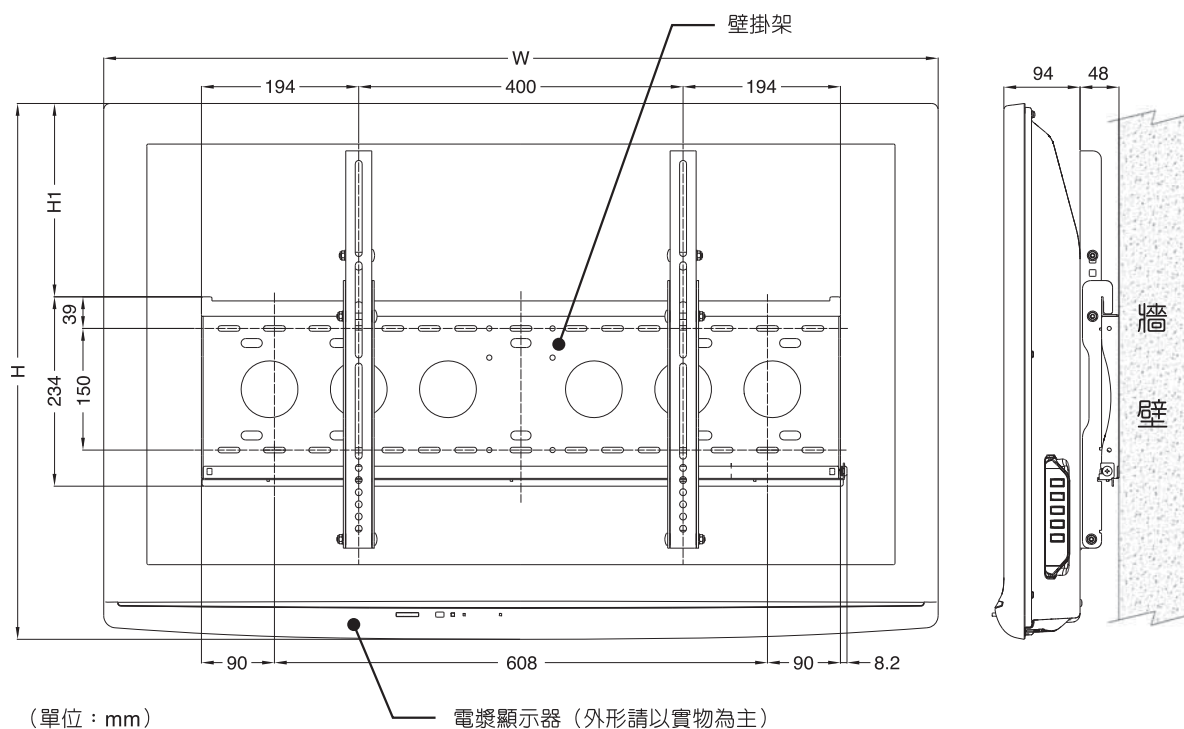

電漿顯示器型號	尺 寸 (mm)		
	W	H	H1
TH-P42X10W	1029	661	234
TH-P42S10W	1029	661	234
TH-P50S10W	1218	769	313

遇到困難時

● 規格
● 電漿顯示器與壁掛架組合關係尺寸

底座安裝注意事項

警告

請勿拆卸或改裝底座。

- 否則本機可能會傾倒並損壞，由此可能導致人身傷害。

注意

只能用於產品目錄所規定的顯示器。

- 否則底座可能傾倒而損壞。從而導致人身傷害。

請勿爬到底座之上或踩踏底座。（小孩需特別注意本注意事項。）

- 如果使用不當而導致本底座傾倒或損壞，則可能造成人身傷害。

如果本底座彎曲變形或有機械性損傷，切勿繼續使用。

- 底座若有機械性損傷而又在繼續使用，那麼就可能導致人身傷害。若有損傷，請立即與就近的經銷商接洽。

需安置於穩當且水平方向的地方。

- 否則底座可能傾倒而損壞，從而導致人身傷害。

請將本機置於遠離陽光直射或發熱器具之處。

- 若非如此，則可能導致器材的扭曲、變形或退化，並可能引起強度降低而使設備傾倒或破碎，造成人身傷害。

在進行安裝時，請務必確認將所有的螺釘都確實地鎖緊。

- 如果組裝時未能充分注意將全部螺釘都確實地鎖緊，那麼底座就不具備足夠的強度來支撐電漿顯示器，結果會使顯示器傾倒而損壞，並可能造成人身傷害。

需要兩個人來安裝或拆卸顯示器。

- 如果只有一個人，那麼顯示器可能跌落，並可能造成人身傷害。

必須與周圍其他物體離開足夠的間隔，頂上和左右至少10厘米、後面至少7厘米。

- 在顯示器的頂部有空氣排出孔，在底部和後部有空氣進入孔。為了防止發生火災，這些通氣孔必須保持暢通無阻。

在轉動顯示器時，請慢慢地旋轉，並注意周圍沒有其他障礙物。

- 若不加注意，則可能導致人身傷害或物品損壞。

清潔時的注意事項

1) 清掃請用柔軟的抹布擦拭其表面。如果髒污相當嚴重，那麼請使用添加少量中性清潔劑的水將抹布稍為浸濕後進行擦拭，然後再用抹布擦淨。

請勿使用溶劑、稀釋劑、或家用上光蠟之類的東西來擦拭，否則會損壞表面的塗覆層。

（如果使用經化學處理的布，那麼請遵守隨該布提供的使用說明。）

2) 不要在底座上粘貼膠帶或標籤等，否則會弄髒底座的表面。請勿長期接觸橡膠、乙烯塑料製品或其他類似物品，否則將導致其性能劣化。

組裝底座 / 設置

安裝時的注意事項

- 將電漿顯示器的電源線插頭插入到附近又易於操作的牆上的電源插座中。
- 提供適當的通風環境，使顯示器周圍的溫度不會上升到40°C以上。如果顯示器內的空氣不能夠充分地流動，那麼在顯示器內聚集的熱量可能會引起火災。

用於組裝底座的附件

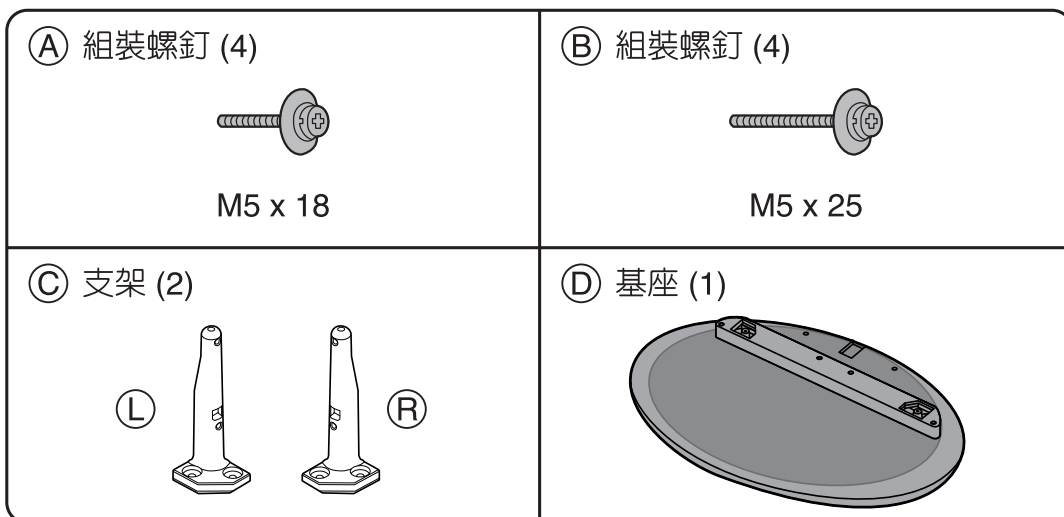

組裝底座

如下圖所示，用4個組裝螺釘 Ⓐ 將左、右支架牢固地固定到底座上。

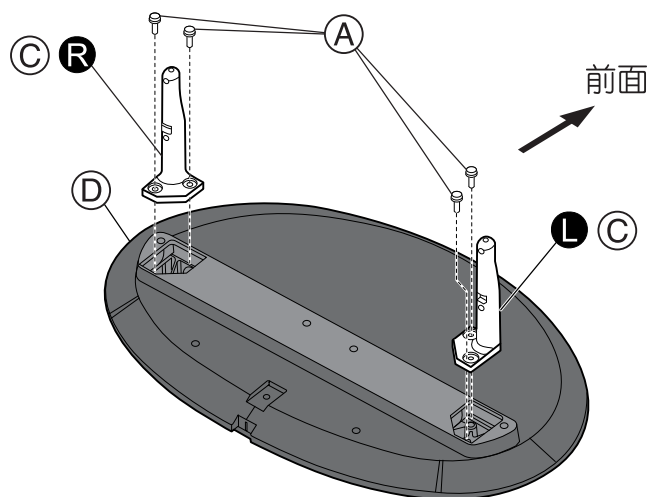

遇到困難時

• 組裝底座 / 設置
• 底座安裝注意事項

組裝底座 / 設置

設置

1. 將底座安裝到電漿顯示器上。

■將顯示器本體緊固

將顯示器本體抬到底座的上方，顯示器的背面與銘牌在同一側。然後將顯示器上的孔與底座上的支架對齊，再慢慢地將顯示器放下到其應有的位置。

用組裝螺釘 (B) (M5 x 25) 緊緊地固定。

* 請務必在水平方向且平坦的地方進行操作。

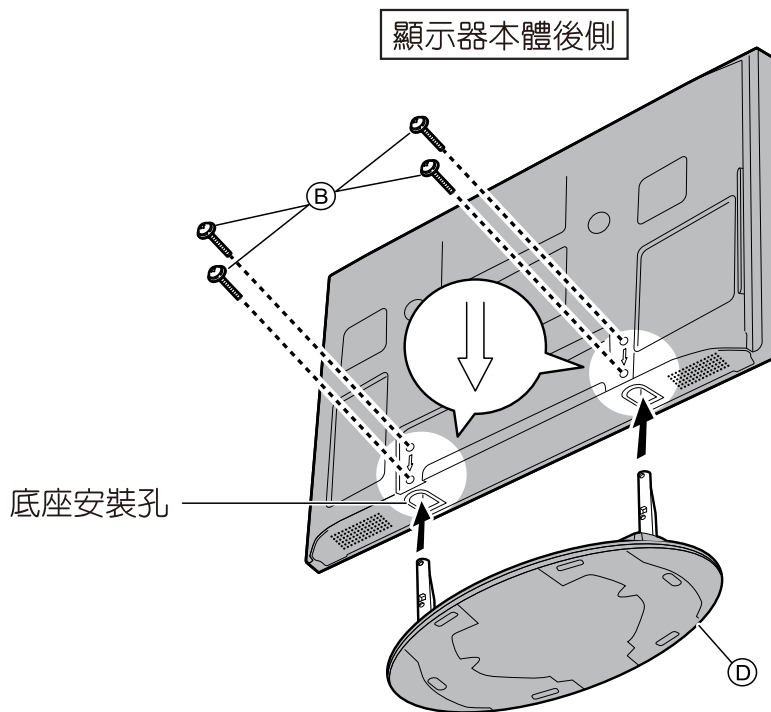

客戶的記錄

此製品的型號和序號可在此製品的後蓋找到。請將此製品的序號填寫在如下所提供的空白處，並請妥善保管此手冊以及購買時的發票，並可將其做為購買的永久記錄以防如不慎遭竊或疑失時，可幫助辨識及保證維修的用途。

型號

序號

☆ 售後服務據點一覽表 ☆

台灣松下電器集團直屬服務站

站別	電話	地址	站別	電話	地址
宜蘭	(03)9380004	宜蘭市校舍路85號	台中	(04)24720117	台中市南屯區大墩路280號
花蓮	(03)8323841	花蓮市國聯二路153號	豐原	(04)25266091	豐原市圓環東路487號
台東	(089)323184	台東市傳廣路184號	彰化	(04)7266511	彰化市建國北路208號
基隆	(02)24292958	基隆市安樂路1段272號	草屯	(049)2351291	草屯鎮太平路1段300號
松山	(02)27457390	台北市塔悠路233號	虎尾	(05)6323428	虎尾鎮中正路214號
士林	(02)28850435	台北市承德路4段22號	嘉義	(05)2852710	嘉義市四維路70號
古亭	(02)23091008	台北市三元街229號	新營	(06)6322970	新營市長榮路1段339號
金門	(082)324963	金門縣金城鎮民族路231號	台南	(06)2228681	台南市福吉路6號
中和	(02)82267500	中和市建六路57號	澎湖	(06)9273051	馬公市中華路377號
三重	(02)22802579	三重市永福街37號	高雄	(07)5559839	高雄市鼓山區馬卡道路322號
桃園	(03)3014782	桃園市國際路2段629號	岡山	(07)6262868	岡山鎮前峰路51號之2
新竹	(03)5259817	新竹市磐石里和平路152號	屏東	(08)7352212	屏東市廣東路429號
苗栗	(037)267132	苗栗市中正路46號			

★台北北區：松山、信義、南港、內湖、大同、中山、士林、北投、淡水、三芝、汐止等服務受理電話：(02)27457390

★台北南區：中正、大安、文山、萬華、新店、深坑、石碇、坪林、烏來等服務受理電話：(02)23091008

★台北縣區：三峽、樹林、土城、板橋、中和、永和、三重、新莊、五股、泰山、林口、蘆洲、八里等服務受理電話：(02)82267500

顧客商談中心專線：0800-098800

台灣松下網站：panasonic.com.tw

★注意事項★

如因地址遷移變更電話號碼，請於每次要求服務時確認是否為本公司直屬服務站，若收取費用請索取本公司服務站發票。

※為確保您的權益，請向經銷商索取保證書。

台灣松下電器股份有限公司

台松電器販賣股份有限公司

連絡地址：台北縣中和市員山路**579**號

榮譽出品

榮譽銷售