

Panasonic®

洗衣機 使用說明書

NW-90HC
NW-90HCF



正確的使用幫助您更省電、更省水！

另附保證書

在此誠摯地感謝您購買本公司洗衣機。

- 請於使用前詳細參閱本說明書，正確使用並妥善保存。
- 為確保您的權益，務必請經銷商於保證書上記入購買日期，經銷商名稱等。

安全注意事項及緊急處理方法

為避免危害使用者或其他人員及對財物造成損害，以下之說明事項請務必遵守。

■使用方法錯誤時會導致的危害或損害程度，以下面的表示來區分說明





警告 本欄所表示內容為「有可能導致死亡或重傷」。

注意 本欄所表示內容為「有可能導致傷害或造成財物損害」。

■務必遵守內容的種類以下面的圖形來區分說明。(下記為圖形表示例)

 本圖形表示「禁止」之意。

 本圖形表示務必遵照指示，「強制」實行之意。

警告	
緊急處理方法	
<p> ●發生異常時(有燒焦味等)須立即停止運轉並拔掉電源插頭。 (馬達雖有過熱保護裝置,但可能因外來的因素造成異常狀態,若繼續運轉恐造成火災或觸電的發生。) ●請速與服務站或經銷商洽詢。</p> <p>拔電源插頭</p>	<p>迴轉時請注意</p> <p>  ●脫水槽未完全停止前,請勿將手伸入筒內。</p> <p>接觸禁止</p>
<p>電源、電線應注意事項</p> <p> </p> <ul style="list-style-type: none"> ●必須使用110V的插座,且不可使用多重插座,以免發生危險。 ●電源線請勿受重壓。 ●若電源線損壞時,必須由製造廠或服務處或具類似資格的人員更換以避免危險。 	<p>熱水不可倒入</p> <p>  50°C 以上</p> <ul style="list-style-type: none"> ●不可將50°C以上的熱水直接注入,以防止故障發生。
<p>沾有揮發性或易燃性液體的衣物,請絕對禁止洗濯或脫水。</p> <p> (有爆裂之危險) </p> <p>禁止</p>	<p>開關部不可對其沖水</p> <p> </p> <ul style="list-style-type: none"> ●各開關部位禁止用水直接注入,以防止故障或發生危險。
<p>請勿靠近熱源位置(瓦斯爐、熱水器)</p> <p> </p> <ul style="list-style-type: none"> ●為防止意外火災發生,請勿將洗衣機安置於熱水器或爐火旁邊。 ●點燃之香煙、蠟燭、蚊香等請勿靠近。 	<p>嚴禁幼童攀登</p> <p> </p> <ul style="list-style-type: none"> ●不可讓小孩子爬上洗衣機,有掉入洗衣槽或脫水槽的危險。 ●有生命之物體不可放入槽內。

注意

若任何故障發生時(如電源線損壞等),請洽“Panasonic”服務站由服務人員進行維修。

安裝注意事項

接地線的裝置

- 插座上有接地端子時,請將洗衣機接地線確實接於接地端子上。
- 本接地線不可與瓦斯管、電話線、自來水管及避雷針的接地線相連接以免發生危險。
- 設置位置改變時,請別忘了接地線須重予安裝。

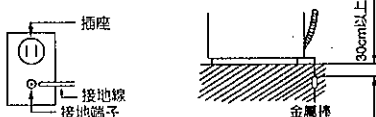

請安置於穩固平坦的地面上

- 為防止振動請將洗衣機放置在穩固平坦的地面上,且須離開牆壁5cm以上。
- 設置平面傾斜不可超過2°。
- 如將洗衣機安裝於地毯上,請確認地毯上不會阻塞任何通風口。

避免陽光直射

- 洗衣機使用許多塑膠和電子零件,若靠近火氣和陽光直接照射易生變形、故障、火災等。

延長排水管時

- 排水管要延長使用時,請選擇內徑33mm之延長用排水管。如果,延長部份之排水管需在2m以上時,那麼排水或洗滌請不要與脫水同時動作。(可能導致脫水不會運轉)

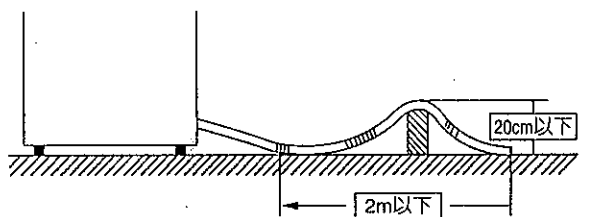

請勿設置於高濕氣或雨水淋得到的地方

- 為防止漏電起見,濕氣多的地方,浴室和雨水淋得到的地方請勿放置。

各部名稱及功能

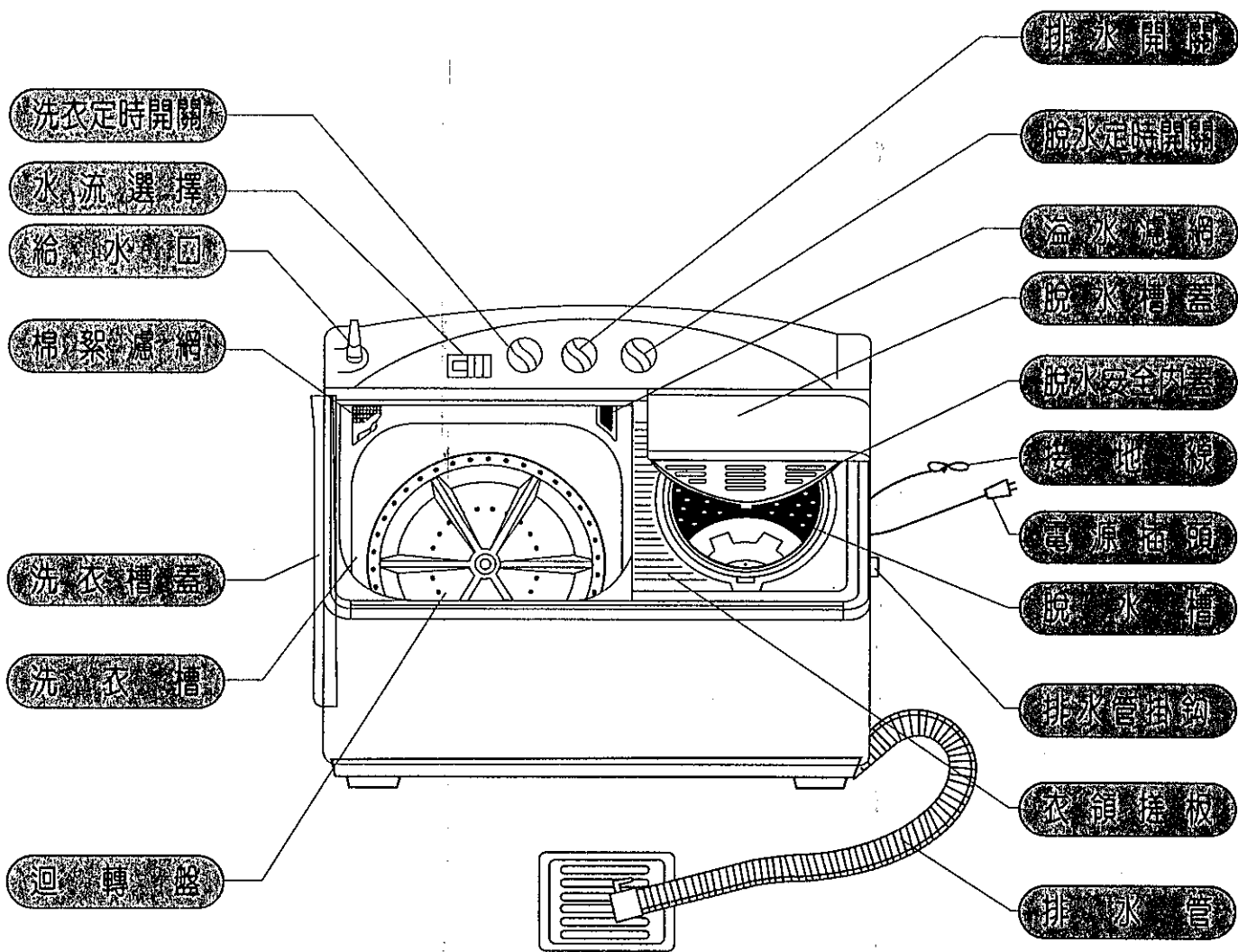

脫水槽蓋

- 脫水中打開脫水槽蓋，將產生斷電及剎車制動。
- 脫水槽蓋若沒有關閉，即使設定脫水定時開關，脫水筒也不會運轉。

脫水安全內蓋

- 脫水時為防止意外發生，請於脫水筒完全停止後再打開安全內蓋。

■ 附屬品

- 脫水遮蓋 (防止衣物飛出用)

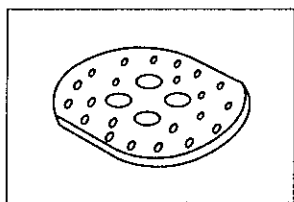

- 給水彎頭

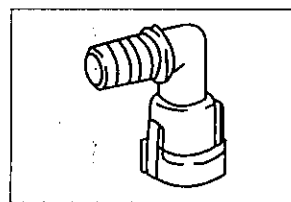

洗

- 1
- 將給水管接上「給水彎頭」。
 - 「排水開關」轉到「洗衣・洗清」位置。

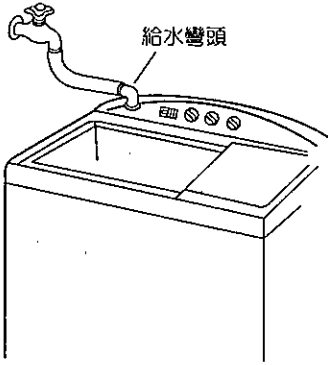

- 2
- 視洗衣物多寡將「水位調整桿」之箭頭對正使用水位。
 - 打開水龍頭給水到使用水位的下一段。

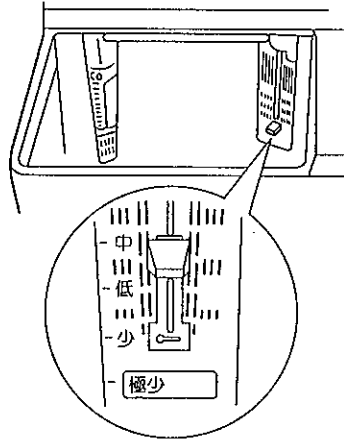

水位調整桿

- 3
- 投入洗劑。
 - 洗衣機運轉約 2 分鐘，使洗劑充份溶解。

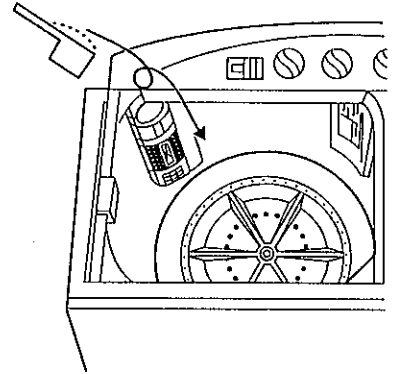

洗 清

7

節 水 洗 清

- ① 「排水開關」轉到「洗衣・洗清」位置。
② 給水到適當水位後關閉水龍頭。

- ③ 進行 2 分鐘節水洗清。
④ 排水

- ⑤ 洗衣物均勻投入脫水槽進行 3 分鐘脫水。

- ⑥ 再進行一次或二次節水洗清（重複①～⑤動作）。
※浮游物多時，最後一次洗清進行 2 分鐘溢水洗清。

溢 水 洗 清

- ① 將「水位調節桿」的箭頭對正使用水位。
② 「排水開關」轉到「洗衣・洗清」位置。

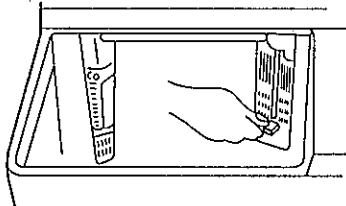

- ③ 打開水龍頭給水到使用水位後繼續給水，進行 7～10 分鐘溢水洗清。

- ④ 溢水洗清完畢後關閉水龍頭。
⑤ 排水

衣

1. 投入規定容量以下的洗衣物。
2. 再給水到使用水量的水位。

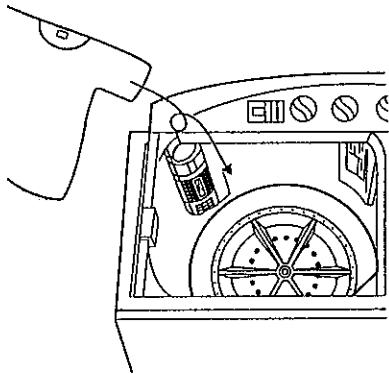

5. 在「水流選擇」上，選擇適當的「強」或「弱」水流。
• 視洗衣物種類和污穢程度將「洗衣定時開關」轉到適當洗衣時間或浸泡的位置。

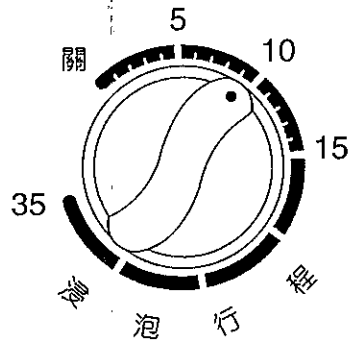

※浸泡行程 20 分鐘，連續洗衣 15 分鐘，合計 35 分鐘。浸泡行程及洗衣行程中間連續不間斷。

※浸泡行程中，迴轉盤有攪拌及休止之交互動作以增加洗淨效果。

6. 洗衣工作完成後，將「排水開關」轉到排水位置使污水排出。

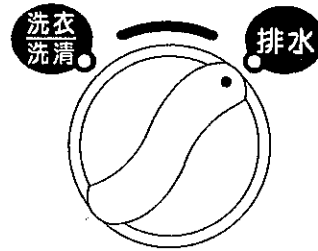

脫水

8

- ① 將洗衣物均勻投入脫水槽內。

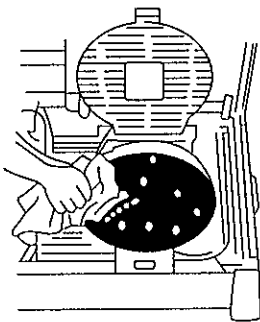

- ② 脫水遮蓋覆蓋在洗衣物上。
(PAGE 5 脫水遮蓋蓋法參照)

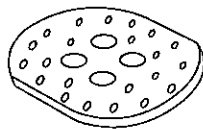

- ③ 蓋上安全內蓋。
- ④ 蓋上脫水槽蓋。

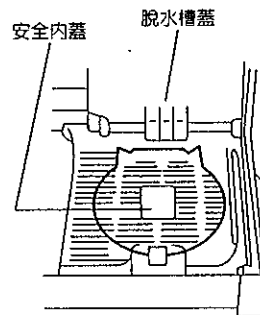

- ⑤ 視洗衣物質料，順時針旋轉「脫水定時開關」到適當位置。
(PAGE 5 脫水時間選定參照)

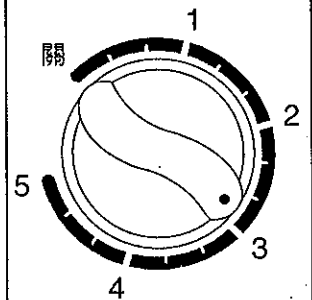

使用注意事項

■洗劑

洗衣容量	水位(水量)	洗劑量(每30L水)		
		合成洗劑		洗衣粉(40g)
		濃縮(25g)	一般(40g)	
9.0kg	高(69L)	約58kg	約92kg	約92kg
7.0kg	中(63L)	約53kg	約84kg	約84kg
5.5kg	低(57L)	約48kg	約76kg	約76kg
4.0kg	少量(52L)	約43kg	約69kg	約69kg
2.5kg	極少(47L)	約39kg	約63kg	約63kg

■柔軟劑

濃縮 ...每30L水約使用6.6ml。

一般 ...每30L水約使用20ml。

水位(水量)	洗衣容量	柔軟劑使用量	
		濃縮	一般
高(69L)	9.0kg	約15ml	約46ml
中(63L)	7.0kg	約14ml	約42ml
低(57L)	5.5kg	約13ml	約38ml
少量(52L)	4.0kg	約11ml	約35ml
極少(47L)	2.5kg	約10ml	約31ml

■脫水時間選定

衣物種類	脫水時間
薄衣類(化纖、混紡)	約1分
背心(化纖)	約1~3分
內衣褲(棉質)	約3~5分
床單(毛巾質)	約5分

■脫水遮蓋蓋法

- 脫水遮蓋及安全內蓋需確實蓋好，以防脫水時，襪子、毛巾等小衣物拋離脫水槽。
- 必須等脫水筒完全停止後，才可打開脫水安全內蓋，以免發生危險。

正確

錯誤



■排水管換裝(換裝左邊)

1. 在地上鋪上保護物(如紙板或毛巾)，然後慢慢傾倒洗衣機。

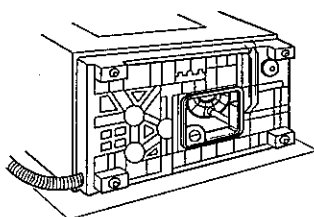

前面

2. 將排水管推入機體內。

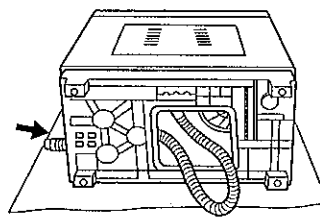

前面

3. 將排水管由左側孔拉出。

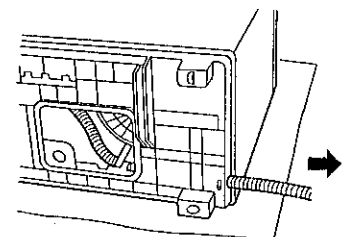

前面

廢電器處理方法

根據環保署的規定，四機一腦（電冰箱、洗衣機、電視機、冷氣機、電腦）

於廢棄時須經妥善處理，以免對環境造成不良影響。

當您的舊洗衣機要廢棄時，請依下列方式處理

1. 當購買新洗衣機時，汰換之舊洗衣機可委由經銷商運回處理。
2. 請洽行政院環保署資源回收管理基金管理委員會。

免費服務專線 0800-085-717（0800-您幫我-清一清）。

請勿自行隨意丟棄，以免造成環境污染，謝謝合作！

清潔保養 • 故障排除 • 規格

■棉絮濾網清潔法

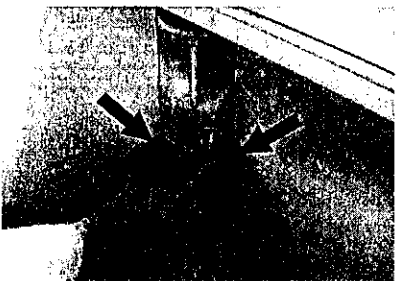
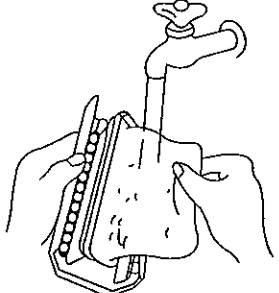
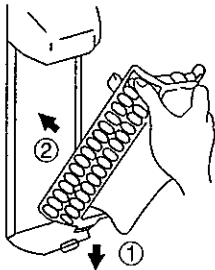
<p>1. 濾網固定架向箭頭方向，以手指內壓後向外取出。</p> 	<p>2. 將濾網翻出來後，以水沖洗。</p> 	<p>3. 將濾網還原後，濾網固定架依箭頭方向裝回原位。</p> 
---	--	---

■要求修理服務前，請先檢查下列事項

狀 況	檢 查 事 項
完全不轉	<ul style="list-style-type: none"> ● 是否停電了？ ● 是否插頭沒有插好？ ● 是否保險絲斷了？ ● 是否沒有旋轉「洗衣定時開關」、「脫水定時開關」？
不會給水	<ul style="list-style-type: none"> ● 是否忘了打開水龍頭？ ● 是否停水或水壓不足？
不會排水	<ul style="list-style-type: none"> ● 是否排水管沒有放下來？ ● 是否排水管被絲屑阻塞了？ ● 是否排水管被壓住了？ ● 是否排水口擺置過高？ ● 是否使用的延長管過長，以致排水較慢？ ● 是否有衣物掉落在脫水筒外，擋住水道？
不會脫水	<ul style="list-style-type: none"> ● 是否未旋轉「脫水定時開關」？ ● 是否脫水槽蓋打開了？（打開時不會脫水） ● 是否馬達過熱、停止動作了？（約需30分後，才能動作）

■規格

額 定 電 壓	交流110V	洗 衣 容 量	9.0kg
額 定 頻 率	60Hz	脫 水 容 量	6.5kg
額定消耗電功率	洗衣側：350W	水 量	「高」 水位 69L
	脫水側：205W		「中」 水位 63L
外 形 尺 寸	長887×寬511mm×高997mm		「低」 水位 57L
製 品 重 量	38kg		「少量」水位 52L
			「極少」水位 47L

☆ 售 後 服 務 據 點 一 覽 表 ☆

台灣松下技術服務股份有限公司直屬服務站

站 別	電 話	地 址	站 別	電 話	地 址
基 隆	(02)24292958	基隆市安樂路一段272號	台 中	(04)24720117	台中市南屯區大墩路280號
宜 蘭	(03)9380004	宜蘭市校舍路85號	豐 原	(04)25266091	豐原市圓環東路487號
花 蓮	(03)8323841	花蓮市國聯二路153號	彰 化	(04)7266511	彰化市建國北路208號
台 東	(089)323184	台東市傳廣路184號	草 屯	(049)2351291	草屯鎮太平路一段300號
松 山	(02)27457390	台北市塔悠路233號	虎 尾	(05)6323428	虎尾鎮中正路214號
士 林	(02)28850435	台北市承德路四段22號	嘉 義	(05)2852710	嘉義市四維路70號
古 亭	(02)23091008	台北市三元街229號	新 營	(06)6322970	新營市長榮路一段339號
金 門	(082)324963	金門縣金城鎮民族路231號	台 南	(06)2228681	台南市福吉路6號
中 和	(02)82267500	中和市建六路57號	高 雄	(07)7249559	高雄市福德三路251-1號
三 重	(02)22802579	三重市永福街37號	岡 山	(07)6262868	岡山镇前峰路51號之2
桃 園	(03)3014782	桃園市永安路1040號	澎 湖	(06)9273051	馬公市中華路377號
新 竹	(03)5259817	新竹市磐石里和平路152號	屏 東	(08)7352212	屏東市廣東路429號
苗 栗	(037)267132	苗栗市中正路46號			

★台北北區：松山、信義、南港、內湖、大同、中山、士林、北投、淡水、三芝、汐止等服務受理電話(02)27457390

★台北南區：中正、大安、文山、萬華、新店、深坑、石碇、坪林、烏來等服務受理電話(02)23091008

★台北縣區：三峽、樹林、土城、板橋、中和、永和、三重、新莊、五股、泰山、林口、蘆洲、八里等服務受理電話(02)82267500

顧客商談中心專線：0800-098800

台灣松下網站：panasonic.com.tw

★注意事項★

如因地址遷移變更電話號碼，請於每次要求服務時確認是否為本公司直屬服務站，若收取費用請索取本公司服務站發票。

※為確保您的權益，請向經銷商索取保證書。

台灣松下電器股份有限公司 榮譽出品

台松電器販賣股份有限公司 榮譽銷售

台北縣中和市員山路579號