

# Panasonic®

中文

型號

TH-40CX600W

TH-50CX600W

TH-55CX600W

## 使用說明書

LED TV

數位高畫質電視



# VIERA

若欲瞭解詳細說明，請參閱 [e 導覽]  
(內建操作說明)。

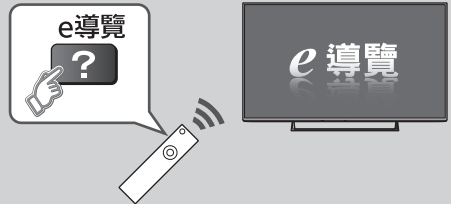

- 如何使用 [e 導覽] ➔ (第 14 頁)

感謝您購買 Panasonic 的產品。

在操作本產品之前，請先熟讀操作指示，並妥善保管以供未來參考。

使用之前請仔細閱讀本手冊的“安全注意事項”。

本說明書中的圖示僅為示意圖。

TQB4CA0007



- 如需瞭解商標的相關資訊，請參閱 [e 導覽] (支援 > 授權)。

除非另有說明，否則 TH-50CX600W 的圖示用於本手冊。  
根據型號不同，所示圖示可能有所差異。

## 目錄

### 請務必閱讀

重要注意事項	3
安全注意事項 / 緊急處理方法	3

### 快速入門指南

配件	6
連線	8
識別控制位置	11
首次自動搜尋	12

### 使用 VIERA

觀賞電視	13
如何使用 e 導覽	14

### 其他

常見問題集	15
保養	15
規格	16

# 重要注意事項

## 數位地面廣播功能須知

- 與數位廣播相關的功能可在接收數位地面廣播服務的區域內使用。請向當地的 Panasonic 經銷商洽詢涵蓋區域。
- 依國家、區域、廣播業者及服務供應商不同，可能無法利用所有功能。
- 本電視具備符合數位廣播規格的功能。但無法保證未來的數位廣播服務。

Panasonic 無法保證其他製造商所製造之週邊設備的運作及效能；若因使用此等其他製造商之週邊設備對運作和 / 或效能所造成之損害，本公司概不負責。

在此電視與其他裝置上的錄製與播放可能需要版權所有人的授權或該內容的相關權利。Panasonic 未經授權也不會賦予您該使用權限並明確放棄任何權力、能力或代表您取得該權限之意圖。您需對使用此產品或其他裝置是否符合您所在國家之適用版權法規負全權責任。請參閱該法規瞭解更多相關法律與條例，或者與您想要錄製或播放的內容之版權所有人聯絡。

本產品是依據 AVC 專利產品組合授權，授權一般消費者之個人或非商業使用，以 (i) 為符合 AVC 標準的影片（“AVC 視訊”）進行編碼，和 / 或 (ii) 將從事個人或非商業活動的消費者所編碼，和 / 或從授權提供 AVC 視訊的影片供應商所取得的 AVC 視訊解碼。不授予供任何其他使用之授權（包括默示授權）。

可在 MPEG LA, LLC 取得更多資訊。

請參見 <http://www.mpegla.com>。

Panasonic 與其關係企業不會對 USB 裝置、USB 裝置與 Panasonic 產品間的通訊效能作出任何類型的代表權或保固，也不會明確放棄任何與所有保固，無論明示、暗示或其他方式，包括但不限於任何特殊用途之產品適用性的暗示保固、任何資料遺失、以及任何來自於銷售過程或 USB 裝置與 Panasonic 產品的 USB 通訊埠間資料通訊效能的過程中所產生的暗示保固。

必須以直立方向搬運。

# 安全注意事項 / 緊急處理方法

若要避免觸電、火災、損壞或受傷等風險發生，請遵循下列警告與注意事項：

## ■ 電源插頭及導線

### 警告

- 緊急處理方法

若您感覺到任何異常，請立即拔除電源插頭！

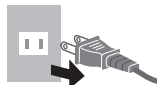

（圖示僅供參考，詳細請以實物為主）

- 本電視適用於交流 110 V，60 Hz 電源。
- 將電源插頭完全插入電源插座。
- 確保主插頭於能方便插拔的位置。
- 清潔電視時中斷電源插頭連接。
- 請勿以潮濕的手觸碰電源插頭。
- 請勿損壞電源線。



- 請勿在電源線上放置重物。



- 請勿將電源線置於高溫物體附近。



- 請勿拉著電源線拔出。在拔除插頭時，請握住插頭本身。



- 請勿在電源線仍插在電源插座中的情況下移動電視。
- 請勿扭曲電源線、過份彎折或拉扯電源線。
- 請勿使用損壞的電源插頭或插座。
- 確認電視不會擠壓到電源線。
- 請勿使用非本電視所提供的任何電源線。

## ■ 小心使用

### 警告

- 請勿拆除外殼並切勿自行修改電視，因為在拆除時，可能會接觸到活動零件。其內部無任何使用者可自行維修的零件。



- 請勿將電視曝露於雨水或大量濕氣中。本電視不得曝露於滴水或水份潑濺，以及充滿液體的物體，例如花瓶等，不可放置在電視上方。



- 請勿透過通風口放置任何異物至電視內。
- 請勿使用未經核准的腳座 / 安裝設備。請洽詢當地 Panasonic 經銷商進行經核准的壁掛架設定或安裝工程。
- 請勿對顯示器面板施加任何重力或撞擊。
- 確認孩童不會爬上電視。

- 請勿將電視放置在傾斜或不穩定的表面上，並確保不將電視掛在基座的邊緣。
- 本電視設計用途僅供桌上使用。
- 請勿曝露電視於直接日照或其他熱源。



## 為防止火焰擴散，請將燭火或其他開放火源隨時遠離本產品



### ■ 窒息危險

#### 警告

- 本產品的包裝可能導致窒息，某些零件非常小，可能對孩童造成窒息危險。請將這些零件放置在孩童無法取得之處。

### ■ 腳座

#### 警告

- 請勿拆解或修改腳座。

#### 注意

- 請勿使用非本電視所提供的任何腳座。
- 若腳座已扭曲或實體受損，請勿使用。若此情況發生，請立即聯絡最近的 Panasonic 經銷商。
- 在安裝過程，請確保已牢固旋緊所有螺絲。
- 確認在腳座安裝期間電視不會遭受重擊。
- 確認孩童不會爬上腳座。
- 將電視安裝到腳座或移除皆需兩人合力進行。
- 根據特定程序安裝或移除電視。

### ■ 注意事項

- 使用過度恐傷害視力，使用 30 分鐘請休息 10 分鐘。
- 2 歲以下幼兒請不要看螢幕，2 歲以上每天看螢幕請不要超過 1 小時。

### ■ 無線電波

#### 警告

- 請勿在任何醫療機構中或具有醫療設備的地點使用電視和觸控板控制器。無線電波可能干擾醫療設備並因故障而造成意外。
- 請勿在任何自動控制設備，像是自動門或火災警報裝置附近使用電視和觸控板控制器。無線電波可能干擾自動控制設備並因故障而造成意外。
- 若您使用心律調節器時，請至少與電視及觸控板控制器保持 22 公分的距離。無線電波可能會干擾心律調節器的運作。
- 請勿以任何方式拆解或變更電視和觸控板控制器。

### ■ 低功率射頻電機設備警語

依據低功率電波輻射性電機管理辦法

- 經型式認證合格之低功率射頻電機，非經許可，公司、商號或使用者均不得擅自變更頻率、加大功率或變更原設計之特性及功能。
- 低功率射頻電機之使用不得影響飛航安全及干擾合法通信；經發現有干擾現象時，應立即停用，並改善至無干擾時方得繼續使用。前項合法通信，指依電信法規定作業之無線電通信。低功率射頻電機須忍受合法通信或工業、科學及醫療用電波輻射性電機設備之干擾。

### ■ 內建無線區域網路

#### 注意

- 請勿使用內建無線區域網路連接任何您並無使用權限的無線網路 (SSID\*)。此等網路可能會在搜尋結果中列出。但使用它們可能會被視為非法存取。
- \*SSID 是用來辨別特定傳輸無線網路的名稱。
- 請勿讓內建無線區域網路曝露在高溫、直射日光或濕氣中。
- 以無線電波傳輸或接收的資料可能遭到攔截及監控。
- 內建無線區域網路使用 2.4 GHz 與 5 GHz 頻寬。在使用內建無線區域網路時，為避免無線電波干擾所造成的故障或反應變慢，請將電視遠離使用 2.4 GHz 和 5 GHz 訊號的其他裝置，如其他無線區域裝置、微波爐、行動電話。
- 若因靜電而出現問題，電視可能會停止運作，以進行自我保護。在這種情況下，請以主電源啟動 / 關閉開關電視，然後再開啟。
- 下列網站提供關於無線區域網路及無線基地台的額外資訊。

(僅英文)

<http://panasonic.net/viera/support>



## ■通風口

### 注意

在電視周圍留下足夠空間，以避免過熱情況發生，否則可能導致部分電子零組件故障。

最短距離：

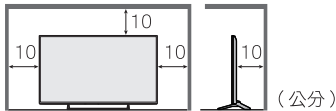

- 通風口不可被通風口外的物體阻擋，如報紙、桌布與窗簾等。
- 無論您是否使用腳座，請確認電視底部的通風口不可被阻擋，並有足夠空間進行通風。

## ■移動電視

### 注意

在移動電視前，請中斷所有電線連接。

- 需至少兩人合力移動電視。

## ■長時間不使用時

### 注意

只要本電視的電源插頭仍連接有電的電源插座，在關閉模式仍會消耗一些電力。

- 當電視將持續一段時間不使用時，請自插座移除電源插頭。

■切勿使靜止畫面或 4：3 模式顯示太長的時間，否則將會在螢幕上造成永久的殘留影像，靜止畫面包括圖案、電視遊樂器、電腦畫像，以及顯示在 4：3 模式中的文字及畫像（建議時間：約 2 ~ 5 分鐘）。

■當室內溫度有變化時，機殼可能會因熱脹冷縮效應產生聲音。這將不會對本機器造成影響。當開機使用時，液晶面板會有發熱情形，此溫度是正常之工作溫度不會造成人體危害或受傷。

## ■使用條件

### 注意

- 本家電適合台灣地區使用。

## ■遙控器使用的電池

### 注意

- 不正確的安裝可能造成電池漏電、腐蝕或爆炸。
- 只能使用相同或相當類型的電池進行更換。
- 請勿將新舊電池混合使用。
- 請勿將混合使用不同類型電池（像是鹼性電池或錳電池）。
- 請勿使用可充電電池（鎳鎘等）。
- 請勿燃燒或分解電池。
- 電池不得曝露在高熱中，像是日照、火焰或其他。
- 請確認以正確方式棄置電池。
- 持續一段時間不使用時請自機組中移除電池，避免電池漏電、腐蝕與爆炸情況。

## 廢電池請回收



請使用符合環保署規定之電池（含汞 5ppm 以下）

## ■電視機廢棄處理方法

根據環保署的規定，四機一腦（電冰箱、洗衣機、電視機、冷氣機、電腦）於廢棄時須經妥善處理，以免對環境造成不良影響。

當您的電視機要廢棄時，請依下列方法處理：

1. 購買新電視機時，汰換之電視機可委由經銷商運回處理。
2. 請洽廢電子電器物品之資源回收管理基金管理委員會。免費服務專線 0800-085-717

為避免環境汙染，請勿自行處理廢棄物。謝謝您的合作！

# 配件

## 遙控器

➔ (第 11 頁)

- N2QAYB000938



## 腳座

➔ (第 6 頁)

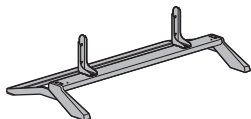

## 電源線

➔ (第 8 頁)

40 / 50吋

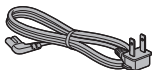

55吋

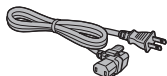

※圖示僅供參考，詳細以實物為主。

## 電池

- R6 ( 3 號電池 )  
( 遙控器適用 )

➔ (第 11 頁)



## 使用說明書



## 防異物侵入貼紙 ( 2 )

僅TH-40CX600W附

➔ (第 7 頁)

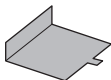

## 防墜零件

➔ (第 7 頁)

- 配件可能不會全放在一起。請注意不要意外將它們丟棄。
- 若欲瞭解選購配件，請參閱 [e 導覽] (支援 > 選購配件)。

## 組裝 / 拆卸腳座

### Ⓐ 組裝螺絲 ( 4 )



M5 × 10

### Ⓑ 組裝螺絲 ( 4 )



M4 × 12

### Ⓒ 支架 ( 2 )

40吋



50 / 55吋



### Ⓓ 腳座

40吋

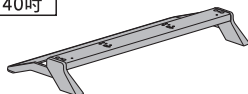

50 / 55吋

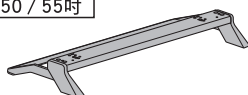

## ■ 組裝腳座

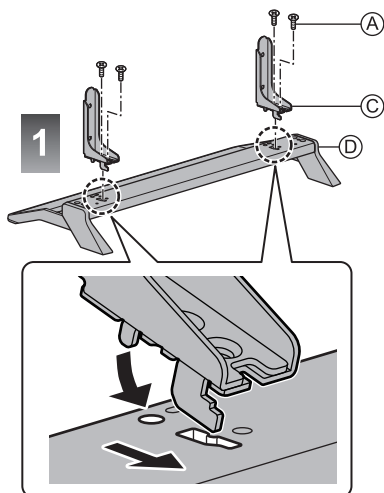

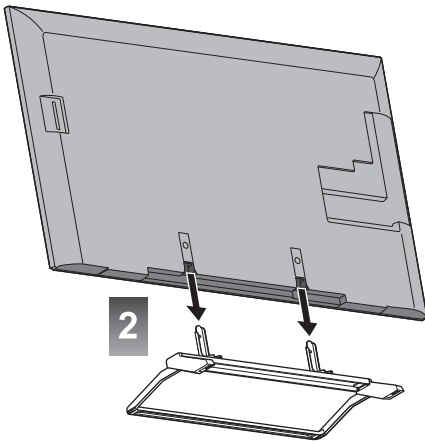

2

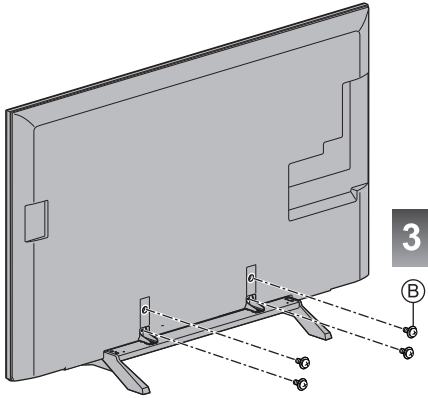

3

### ■ 避免電視掉落

建議將腳座固定在家具上（如圖所示），以避免電視掉落。

- 本資訊的提供旨在降低電視掉落而造成傷害。然而，我們無法保證在各種情況下均能提供防護。

#### Ⓔ 嵌條

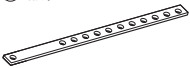

#### Ⓕ 螺絲



#### Ⓖ 木螺絲

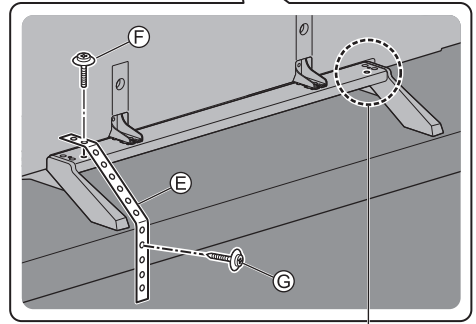
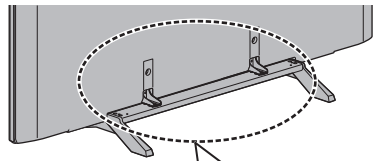

安裝可選位置

### 拆卸電視的腳座

在使用壁掛架或重新打包電視時，請確保以下列方式拆卸腳座。

- 1 將組裝螺絲 Ⓕ 從電視拆下。
- 2 拔出電視的腳座。
- 3 將組裝螺絲 Ⓔ 從電視架拆下。

為防止異物侵入（例如壁虎）到電視機底部的孔內，造成電視機的損壞；強烈建議您在拆卸支架後，使用防止異物侵入貼紙或將支架鎖付，讓支架插入孔密封。

TH-40CX600W

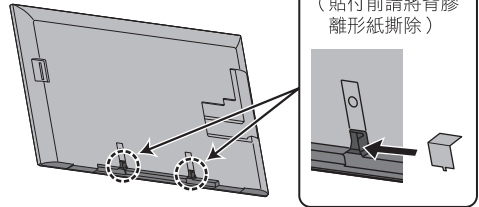

TH-50/55CX600W

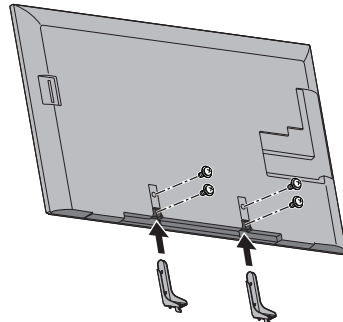

# 連線

- 顯示的外接設備及纜線，非屬本產品的配件。
- 在連接或拔除任何纜線之前，請確保已將本機電源從電源插座拔除。
- 連線時檢查確保端子類型及纜線插頭正確。
- 使用完全符合規範的 HDMI 相容纜線。
- 保持電視遠離電子設備（影音設備等）或具有紅外線感測器的設備，否則可能使影像 / 聲音失真或影響其他設備的操作。
- 並請閱讀所欲連接設備的使用手冊。

## 端子

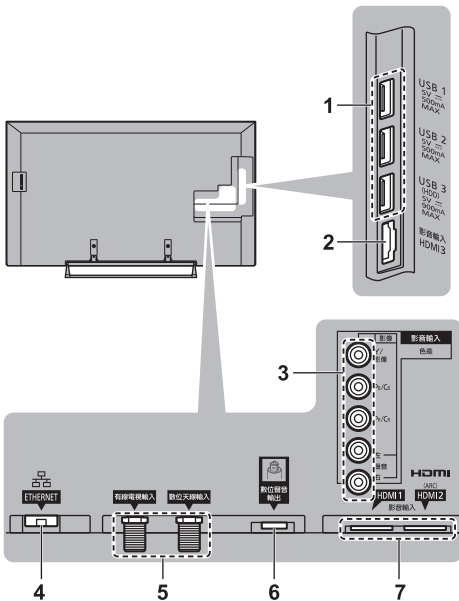

- 1 USB 1 - 3 連接埠
  - 2 HDMI 3
  - 3 影音輸入（色差 / 影像）➡（第 9 頁）
  - 4 ETHERNET ➡（第 9 頁）
  - 5 天線端子 ➡（第 9 頁）
  - 6 數位聲音輸出
  - 7 HDMI 1 - 2 ➡（第 9、10 頁）
- 若要觀看 4K 格式內容，請使用 HDMI 1 端子。  
➡（第 9 頁）

## 基本連線

### ■ 電源線

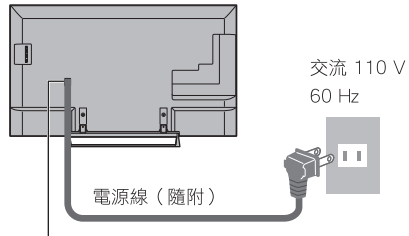

40吋

50吋

將電源插頭（隨附）完全插入。



- 在拔掉電源線之前，務必先從電源插座拔掉電插頭。

55吋

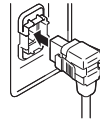

按住兩側的勾夾，直到發出卡嗒聲

確保電源線已牢固地插好

若欲從電視拆下：

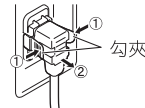

按住兩側的勾夾，然後握住電源線並拔出

## ■ 天線

電視機

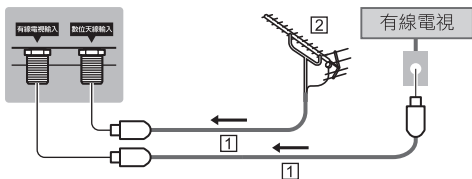

① 同軸纜線

② 數位天線

- 數位電視、有線電視適用
- 請將 RF (天線) 纜線遠離電源線，以避免及減少電源干擾磁場。
- 切勿將同軸纜線置於電視下。
- 若欲獲得最佳品質的影像及聲音，需要使用天線、正確的纜線 (75 Ω 同軸線) 及正確的端子插頭。
- 若使用公共天線系統，您可能必須於壁式天線插座及電視之間使用正確的連接線及插頭。
- 各地的服務站或經銷商可協助您，取得您所在區域所需的正確天線系統及配件。
- 任何關於天線安裝、現有系統升級或必要配件，以及其相關成本，皆必須由客戶自行負擔。
- 當使用室內數位天線仍無法收看節目頻道或影像畫面不佳時，請另外換裝室外天線。

## 影音裝置

### ■ DVD 錄影機 / 錄放影機

電視機

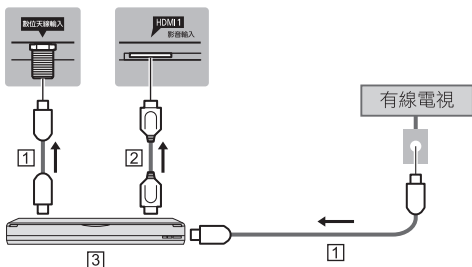

① 同軸纜線

② HDMI 纜線

③ DVD 錄影機 / 錄放影機

④ 有線電視

### ■ 機上盒

電視機

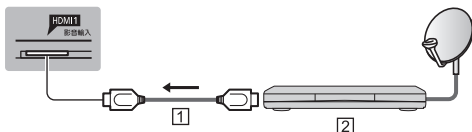

① HDMI 纜線

② 機上盒

## 網路連接

為了能夠使用網際網路服務，需要一個寬頻網路的環境。

- 若您並無任何寬頻網路服務，請洽詢零售商尋求協助。
- 請準備有線連線或無線連線的網際網路環境。
- 首次使用電視時將會開始網路連線的設定。  
➔ (第 12 頁)

### ■ 有線連線

電視機

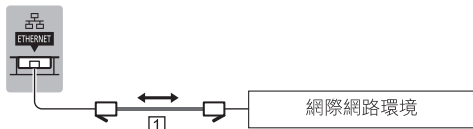

① 區域網路纜線 (遮蔽式)

- 使用遮蔽式雙絞線 (STP) 區域網路纜線。

### ■ 無線連線

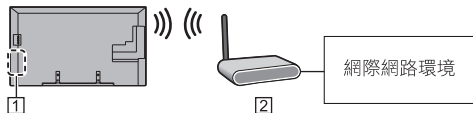

① 內建無線網卡

② 無線基地台

## 連結 4K 相容的設備

電視機

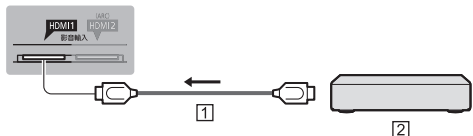

① HDMI 纜線

② 4K 相容設備

- 使用 4K 相容纜線，將 4K 相容設備連接至 HDMI 端子，便可觀看 4K 格式的內容。
- 連接至 HDMI 端子時，請使用 4K 相容纜線。

## 其他連接

### ■ DVD 播放器 (色差設備)

電視機

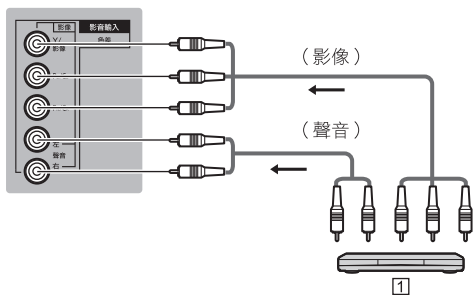

1 DVD 播放器

### ■ 攝錄機 / 遊戲設備 (影像設備)

電視機

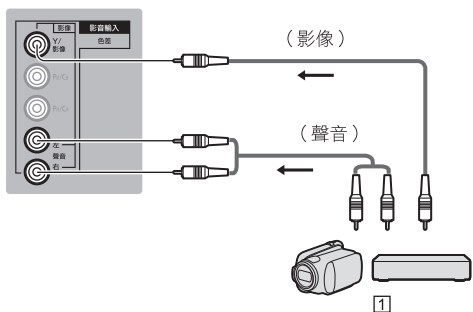

1 攝錄機 / 遊戲設備

### ■ 藍光光碟播放器

電視機

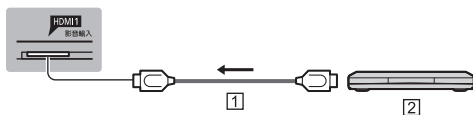

1 HDMI 纜線

2 藍光光碟播放器

### ■ 擴大機 (以外部喇叭收聽)

- 使用 HDMI2 將電視連接到具有 ARC (音訊傳回頻道) 功能的擴大機。  
若連接到不具備 ARC 功能的擴大機，請使用數位聲音輸出。
- 若想從外接設備享受多聲道音效 (例如杜比數位 5.1 聲道)，請將設備連接擴大機。若想瞭解連線方式，請閱讀設備及擴大機的手冊。

電視機

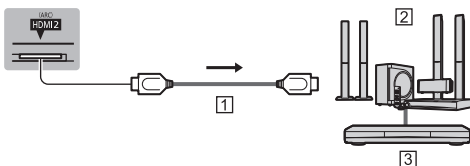

1 HDMI 纜線

2 具有喇叭系統的擴大機

3 外部設備 (DVD 播放器等)

### ■ USB HDD (錄影用)

- 請使用 USB 3 連接埠來連接 USB HDD。
- 若欲瞭解詳情，請參閱 [e 導覽] (錄影)。

### ■ VIERA Link

- 使用 HDMI1 - 3 來進行 VIERA Link 連線。
- 若欲瞭解詳情，請參閱 [e 導覽] (功能 > VIERA Link "HDAVI Control™")。

# 識別控制位置

## 遙控器

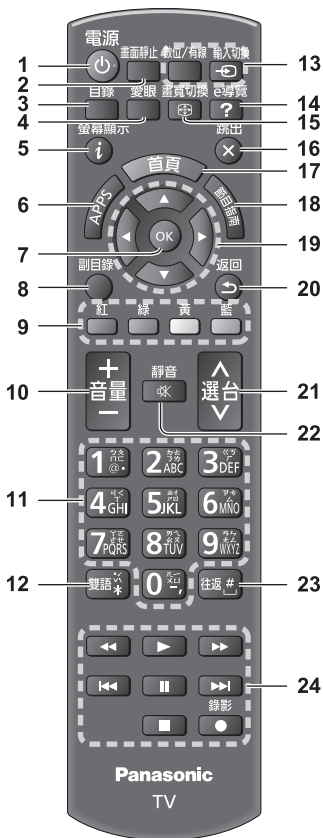

- 1 待機開啟 / 關閉開關
- 2 靜止
  - 靜止 / 取消靜止影像。
- 3 [主目錄]
  - 按下以存取影像設定、聲音設定、網路設定、定時設定、基本設定與說明選單等。
- 4 愛眼鍵
  - 設定影像模式、背光控制與環境感應器設定。
- 5 資訊
  - 顯示頻道及節目資訊。
- 6 APPS
  - 顯示 [APPS 列表] (應用程式清單)。
- 7 OK 鍵
  - 確認選擇及選項。

- 在選擇頻道位置後按下，可快速變更頻道。
- 顯示頻道清單。

### 8 [副目錄設定]

- 觀賞、聲音等的簡便選擇性設定。

### 9 彩色按鍵

(紅 - 綠 - 黃 - 藍)

- 用來選擇、導覽及操作各種不同的功能。

### 10 音量調高 / 降低

### 11 數字鍵

- 變更頻道。
- 設定字元。

### 12 雙語

- 選擇電視的聲音模式。

### 13 輸入模式選擇

- 數位 / 有線 - 切換至數位電視 / 有線電視。
- 輸入切換 - 從選擇清單切換至各個輸入模式。

### 14 [e 導覽]

- 顯示 [e 導覽] (內建操作說明)。

### 15 畫寬切換

- 變更畫寬比例。

### 16 退出

- 返回正常觀看的螢幕。

### 17 首頁

- 顯示首頁畫面。
- 若欲瞭解詳情，請參閱 [e 導覽] (請先讀我 > 功能)。

### 18 節目指南

### 19 方向鍵

- 進行選擇及調整。

### 20 返回

- 返回前一選單 / 頁面。

### 21 選台調上 / 調下

### 22 靜音開 / 關

### 23 往返

- 切換至之前觀賞的頻道或輸入模式。

### 24 內容、連接的設備等操作

## ■ 安裝 / 移除電池

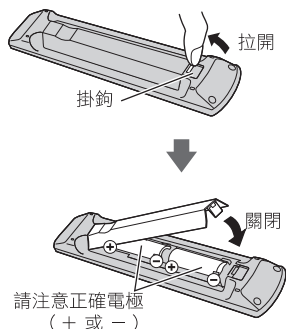

## 指示器 / 控制面板

- 按下按鍵 4、5、6 時，控制面板會顯示在螢幕右側約 3 秒，直到按下的按鍵亮起。

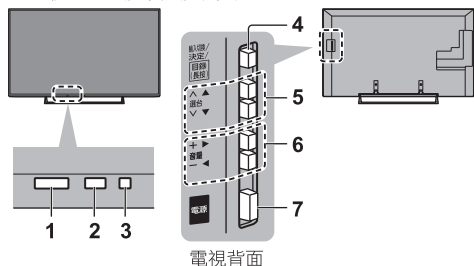

電視背面

### 1 遙控器訊號接收器

- 請勿在電視遙控訊號接收器及遙控器之間放置任何物品。

### 2 愛眼檢知器

- 當影像選單中的 [環境感知] 設定為 [開] 時，會感應亮度以調整圖片品質。

### 3 電源指示燈

紅色：待機  
綠色：開

橘色：待機模式，部分功能仍（數位電視預約錄影等）作用中。

- 在電視接收到遙控器的指令時，電源指示燈會閃爍。

### 4 輸入模式選擇

- 重複按下，直到選擇您想要的模式為止。

#### [主目錄]

- 按住約 3 秒以顯示主選單。

確定（在選單系統內時）

### 5 選台調上 / 調下

- 游標向上 / 向下（在選單系統內時）

### 6 音量調高 / 降低

- 游標向左 / 向右（在選單系統內時）

### 7 主電源啟動 / 關閉開關

- 用來切換主電源。

# 首次自動搜尋

## （初開機設定 / 出廠設定後的開機設定）

首次開啟電視時，電視將自動搜尋可用的電視頻道並提供設定電視的選項。

- 若您的當地經銷商已完成設定，即不必進行這些步驟。
- 在開始自動搜尋之前，請完成相連設備的連線（第 8 - 9 頁）及設定（如果需要）。若欲瞭解設定相連設備的資訊，請閱讀設備的使用手冊。

## 1 將電視連接有電的電源插座，並開啟電源

### 電源

- 需要數秒時間才能顯示。



## 2 選擇下列項目

根據螢幕上說明設定每個項目。

實例：



### ■ 如何使用遙控器



移動游標



進入項目 / 儲存設定

返回



返回之前的項目（若有）

### 選擇語言

#### 選擇 [一般家用]

選擇 [一般家用]，以在家中觀賞環境使用。

- [店內展示] 用於商店展示。
- 若欲稍後再變更觀賞環境，電視機必須進入“出廠設定”以初始化所有設定值。

### 設定網路連線

勾選電視訊號模式來調整，然後選擇 [開始自動搜尋]

：調整（搜尋可用頻道）

：略過調整

現在已完成自動搜尋，電視已可供觀看。

若搜尋失敗，請檢查同軸纜線纜線與網路連線，然後依照螢幕上的操作說明操作。



### 備註

- 若定時設定選單中的 [自動待機] 設定為 [開]，在 4 小時都沒有執行任何操作時，電視將前往待機模式。
- 若定時設定選單中的 [無信號關機] 設定為 [開]，連續 10 分鐘都沒有接收訊號或執行任何操作時，電視將前往待機模式。
- 欲重新搜尋所有頻道
  - ➔ [自動頻道設定] 中的 [電視設定] (設定選單)
- 若欲初始化所有設定值
  - ➔ [出廠設定] 中的 [系統選單] (設定選單)

# 觀賞電視

## 1 開啟電源

 (電視)

或

 (遙控器)

- 主電源啟動 / 關閉開關應為開啟。(第 13 頁)
- 資訊列會在螢幕邊緣顯示數秒鐘。
- 若欲瞭解操作及設定之有關資訊，請參閱 [e 導覽]。  
(請先讀我 > 功能)

## 2 選擇數位電視或有線電視

數位/有線



## 3 選擇一個頻道

 調上  
選台  
 調下

或



# 如何使用 e 導覽

[e 導覽] 是內建於電視的詳細操作說明，提供更詳細的解釋以便更好瞭解各種功能的操作。

## 1 顯示 [e 導覽]

e 導覽



或

目錄



[幫助]



[e 導覽]

- 若之前由於電視開啟已存取 [e 導覽]，確認畫面將顯示以選擇是前往 [首頁] 還是前往 [上次檢視的頁面]。

## 2 選擇類別與項目

類別欄位

項目欄位



① 選擇類別

② 執行



③ 選擇項目

④ 執行

子項目欄位

說明

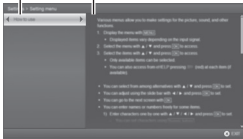

⑤ 選擇子項目

⑥ 執行

- 若想回到之前的欄位



- 捲動說明（若超過 1 頁）  
在說明反白時



- 若要顯示與說明相關的選單（僅用於部分說明）

紅（紅色）



- 檢查本電視的功能  
請先讀我 > 功能

# 常見問題集

在尋求服務或協助之前，請依照這些簡單的指南來解決問題。

- 若欲瞭解詳情，請參閱 [e 導覽] (支援 > 常見問題集)。

## 無法開啟電視

- 檢查電源線是否已插入電視及電源插座。

## 電視進入待機模式

- 自動電源待機功能已啟動。

## 遙控器無法運作或間歇運作

- 是否已正確安裝電池？ ➔ (第 11 頁)
- 是否已開啟電視電源？
- 電池可能電量不足。請更換為新電池。
- 請將遙控器直接對準電視的遙控訊號接收器 (在距離訊號接收器約 7 公尺和 30 度角範圍內)。
- 將電視放置在遠離太陽光及其他明亮光源處，以避免照射到電視的遙控訊號接收器。

## 不顯示影像

- 檢查電視是否開啟。
- 檢查電源線是否已插入電視及電源插座。
- 檢查是否選擇正確的輸入模式。
- 檢查 [輸入選擇] 中的 [影音] ([色差輸入] / [影像]) 設定值是否符合外接設備輸出的訊號。
- 影像設定選單中的 [黑階]、[對比]、[亮度] 或 [彩色] 是否設為最低？
- 檢查所有必要的纜線及連線是否已連接妥當。

## 顯示不尋常的影像

- 本電視內建有自檢測試。診斷影像或聲音問題。  
➔ [電視自我檢測] (幫助選單)
- 請以電源開關關閉電視，然後再將它開啟。
- 如問題仍未解決，請初始化所有設定值。  
➔ [出廠設定] 中的 [系統選單] (設定選單)

## 電視的零件變熱

- 電視的零件可能變熱。這些溫度升高不會對效能或品質造成任何問題。

## 用手指壓下顯示面板時，面板會緩緩移動，並發出噪音

- 這是因為面板周圍具備防止面板受損的微小間隙。這並非故障。

當影像雜訊多時，雜訊抑制請設定於 [強]。

# 保養

首先，將電源插頭從電源插座拔除。

## 螢幕、機殼、腳座

### 定期保養：

請以柔軟布料輕輕擦拭顯示面板、機殼或腳座的表面，以清除灰塵或指紋。

### 對於頑垢：

- (1) 先清潔表面的灰塵。
- (2) 將柔軟布料沾濕清潔水或稀釋過的中性清潔劑 (清潔劑與水比例為 1 : 100)。
- (3) 確實擰乾布料。(請注意，切勿讓液體進入電視內部。否則可能導致產品故障。)
- (4) 仔細擦去濕氣並擦掉頑垢。
- (5) 最後擦乾所有水分。

### 注意

- 請勿使用硬布料或過度用力摩擦表面，否則可能會造成表面刮傷。
- 請注意不要在電視表面留下殺蟲劑、溶劑、稀釋劑或其他揮發性物質。否則可能損壞表面品質，或造成烤漆剝落。
- 顯示器面板的表面經過特殊處理，非常容易受損。請注意不要以您的手指或其他硬物敲擊或刮除表面。
- 請勿讓機殼及腳座長時間接觸橡膠或 PVC 物質。這可能會造成表面品質退化。

## 電源插頭

定期以乾布擦拭電源插頭。濕氣及灰塵可能會導致火災或觸電。

# 規格

		40 吋機型	50 吋機型	55 吋機型
型號		TH-40CX600W	TH-50CX600W	TH-55CX600W
電源		AC 110 V, 60 Hz		
耗電量	消耗功率	110 W	149 W	231 W
	待機消耗功率	0.5 W		
可視畫面尺寸(對角線)		100 cm	126 cm	139 cm
解析度		3,840(寬) x 2,160(高)		
面板類型		LED 背光液晶顯示器		
尺寸(WxHxD)		904 mm × 567 mm × 235 mm (包含電視機腳座) 904 mm × 518 mm × 63 mm (僅電視機)	1126 mm × 701 mm × 235 mm (包含電視機腳座) 1126 mm × 652 mm × 63 mm (僅電視機)	1242 mm × 768 mm × 235 mm (包含電視機腳座) 1242 mm × 719 mm × 68 mm (僅電視機)
重量		14 kg 淨重 (含腳座) 12 kg 淨重 (僅電視)	19.0 kg 淨重 (含腳座) 17.0 kg 淨重 (僅電視)	21.5 kg 淨重 (含腳座) 19.5 kg 淨重 (僅電視)
連接端子	影音輸入 1*1 (色差 / 影像)	影像訊號	RCA端子 x 1	1.0 V[p-p] (75 Ω)
		聲音 左 - 右	RCA端子 x 2	0.5 V[rms]
		Y	1.0 V [p-p] (包括同步)	
	HDMI 1/2/3輸入	PB/CB, PR/CR ±0.35 V[p-p]		
		A 類型端子 HDMI 1 / 3 : L4K, 內容類型, Deep Colour, x.v. Colour™ HDMI 2 : L4K, 內容類型, Audio Return Channel, Deep Colour, x.v. Colour™ ● 本電視支援「HDAVI Control 5」功能。		
	ETHERNET	100BASE-TX		
	USB 1/2	USB 2.0 DC 5 V、Max 500 mA		
USB 3	USB 3.0 DC 5 V、Max 900 mA			
數位聲音輸出	PCM / 杜比數位 / DTS, 光纖			
聲音	聲音輸出	20 W (10 W + 10 W)		
接收系統		數位電視 : DVB-T (相容於 SDTV 480i、HDTV 1080i、HDTV 1080p 接收對應) NTSC		
接收頻道	有線電視 (固定頻道)	CATV:CH01 ~ CH125, 共125台		
使用環境		溫度 : 0 °C - 40 °C 濕度 : 20 % - 80 % 相對濕度 (無結露)		
內建無線網卡		標準遵循及頻率範圍*: IEEE802.11a/n 5.280 GHz - 5.320 GHz, 5.500 GHz - 5.580 GHz 5.660 GHz - 5.700 GHz, 5.745 GHz - 5.825 GHz IEEE802.11b/g/n 2.412 GHz - 2.462 GHz 安全性 : WPA2-PSK (TKIP/AES) / WPA-PSK (TKIP/AES) / WEP (64 bit/128 bit)		

\*設計及規格如有變更，恕不另行通知。顯示的重量與尺寸皆為近似。

## 內建無線區域網路

### 標準遵循性與頻率範圍 \*1

IEEE802.11a/n

5.280 GHz - 5.320 GHz, 5.500 GHz - 5.580 GHz

5.660 GHz - 5.700 GHz, 5.745 GHz - 5.825 GHz

IEEE802.11b/g/n

2.412 GHz - 2.462 GHz

### 安全性

WPA2-PSK (TKIP / AES)

WPA-PSK (TKIP / AES)

WEP (64 bit / 128 bit)

### 備註

- 設計及規格如有變更，恕不另行通知。顯示的重量與尺寸皆為近似值。
- 若欲瞭解開放原始碼軟體資訊，請參閱 [e 導覽] (支援 > 授權)。

## ■ 使用壁掛架時

- 請聯絡您當地的 Panasonic 經銷商，以購買建議的壁掛架。
- 壁掛架安裝用孔洞

電視背面

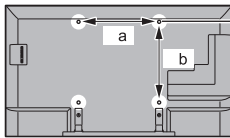

40 吋機型

a : 200 mm

b : 200 mm

50 吋機型

55 吋機型

a : 400 mm

b : 400 mm

(由側面檢視)

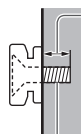

螺絲深度

40 吋機型

最小：9 mm

最大：27 mm

50 吋機型

最小：9 mm

最大：26 mm

55 吋機型

最小：10 mm

最大：16 mm

直徑：M6

用來將電視固定在壁掛架上的螺絲  
(電視不隨附)

### 警告

- 使用其他壁掛式支架，或自行安裝壁掛式支架將遭受人身傷害或產品損壞的可能性。為了維持本機的性能和安全，請記得尋求您的經銷商或特許承包商安裝壁掛式支架。任何因沒有專業人士協助安裝的損傷將不會得到賠償。
- 切勿將此顯示器直接安裝在諸如聚光燈、探照燈或鹵素燈等散發高熱量的頂燈下面。否則會使塑料機殼部件彎曲或損壞。
- 安裝壁掛式支架於水泥牆上時，請確保牆內沒有電纜或導管。
- 從牆上拆卸不再使用的顯示器以避免墜落和傷害。
- 確認牆面是否足夠承受機體 4 倍以上的重量，以避免機體墜落。
- 安裝時，須確保顯示器周圍有足夠的空間以便散熱。

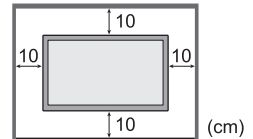

# Memo

---

---

---

---

---

---

---

---

---

---

---

---

---

---

---

---

---

---

---

---

---

---

---

---

---

---

---

---

---

---



# ☆ 售後服務據點一覽表 ☆

## 直屬服務站

站別	地 址	站別	地 址
宜蘭	宜蘭市校舍路 85 號	台中	台中市南屯區大墩路 280 號
花蓮	花蓮市國聯二路 153 號	豐原	台中市豐原區圓環東路 487 號
台東	台東市傳廣路 184 號	彰化	彰化市建國北路 208 號
基隆	基隆市安樂路 1 段 272 號	草屯	草屯鎮太平路 1 段 300 號
松山	台北市塔悠路 233 號	虎尾	虎尾鎮中正路 214 號
士林	台北市承德路 4 段 22 號	嘉義	嘉義市四維路 70 號
古亭	台北市三元街 229 號	新營	台南市新營區長榮路 1 段 339 號
金門	金門縣金城鎮伯玉路一段 80 巷 9 號	台南	台南市福吉路 6 號
中和	新北市中和區建六路 57 號	澎湖	馬公市中華路 377 號
三重	新北市三重區永福街 37 號	高雄	高雄市鼓山區馬卡道路 322 號
桃園	桃園市國際路二段 629 號	岡山	高雄市岡山區中山南路 75 號
新竹	新竹市磐石里和平路 152 號	屏東	屏東市廣東路 429 號
苗栗	苗栗市中正路 46 號		

**維修統一受理專線：市內電話 412-8222**

**行動電話 (02) 412-8222**

**顧客商談中心專線：0800-098800**

**網 址：panasonic.com.tw**

### ★注意事項★

服務站因遷移而變更地址或電話號碼時，恕不另行通知，請於每次要求服務時，先確認是否為敝公司直屬服務站，若有收取費用時，請索取敝公司服務站發票。

**台灣松下電器股份有限公司**  
**台松電器販賣股份有限公司**  
 連絡地址：新北市中和區員山路579號

**榮譽出品**  
**榮譽銷售**