

使用說明書 LED TV 數位高畫質電視

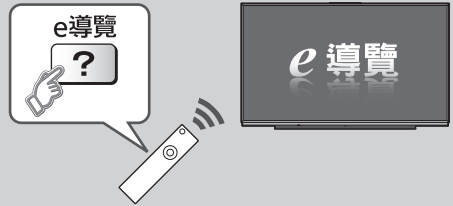

VIERA

若欲瞭解詳細說明，請參閱 [e 導覽] (內建操作說明)。



- 如何使用 [e 導覽] ➔ (第 16 頁)

感謝您購買 Panasonic 的產品。
在操作本產品之前，請先熟讀操作指示，並妥善保管以供未來參考。
本說明書中的圖示僅為示意圖。



• 若欲瞭解商標資訊，請參閱 [e 導覽] (支援 > 授權)。

目錄

請務必閱讀

| | |
|--------------------|---|
| 重要注意事項..... | 3 |
| 安全注意事項／緊急處理方法..... | 3 |

快速入門指南

| | |
|-------------|----|
| 配件..... | 6 |
| 連線..... | 7 |
| 識別控制位置..... | 11 |
| 首次自動搜尋..... | 14 |

使用 VIERA

| | |
|----------------|----|
| 操作..... | 15 |
| 如何使用 e 導覽..... | 16 |
| 觀看 3D 影像..... | 16 |

其他

| | |
|------------|----|
| 常見問題集..... | 18 |
| 保養..... | 18 |
| 規格..... | 19 |

重要注意事項

數位地面廣播功能須知

- 與數位廣播相關的功能可在接收數位地面廣播服務的區域內使用。請向當地的 Panasonic 經銷商洽詢涵蓋區域。
- 依國家、區域、廣播業者及服務供應商不同，可能無法利用所有功能。
- 本電視具備符合數位廣播規格的功能。但無法保證未來的數位廣播服務。

Panasonic 無法保證其他製造商所製造之週邊設備的運作及效能；若因使用此等其他製造商之週邊設備對運作和/或效能所造成之損害，本公司概不負責。

在此電視與其他裝置上的錄製與播放可能需要版權所有人的授權或該內容的相關權利。Panasonic 未經授權也不會賦予您該使用權限並明確放棄任何權力、能力或代表您取得該權限之意圖。您需對使用此產品或其他裝置是否符合您所在國家之適用版權法規負全權責任。請參閱該法規瞭解更多相關法律與條例，或者與您想要錄製或播放的內容之版權所有人聯絡。

本產品是依據 AVC 專利產品組合授權，授權一般消費者之個人或非商業使用，以 (i) 為符合 AVC 標準的影片 (“AVC 視訊”) 進行編碼，和/或 (ii) 將從事個人或非商業活動的消費者所編碼，和/或從授權提供 AVC 視訊的影片供應商所取得的 AVC 視訊解碼。不授予供任何其他使用之授權 (包括默示授權)。

可在 MPEG LA, LLC 取得更多資訊。

請參見 <http://www.mpegla.com>。

Panasonic 與其關係企業不會對 USB 裝置或 SD 記憶卡與 USB 裝置或 SD 記憶卡和 Panasonic 產品的 USB 連接埠/SD 卡槽間之通訊效能作出任何類型的代表權或保固，也不會明確放棄任何與所有保固，無論明示、暗示或其他方式，包括但不限於任何特殊用途之產品適用性的暗示保固、任何資料遺失、以及任何來自於銷售過程或 USB 裝置或 SD 記憶卡與 Panasonic 產品的 USB 通訊埠或 SD 卡槽間資料通訊效能的過程中所產生的暗示保固。

必須以豎立方向搬運。

安全注意事項／緊急處理方法

若要避免觸電、火災、損壞或受傷等風險發生，請遵循下列警告與注意事項：

■ 電源插頭及導線

警告

- 緊急處理方法

若您感覺到任何異常，請立即拔除電源插頭！

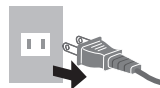

- 本電視適用於交流 110 V, 60 Hz 電源。
- 將電源插頭完全插入電源插座。
- 確保主插頭於能方便插拔的位置。
- 清潔電視時中斷電源插頭連接。
- 請勿以潮濕的手觸碰電源插頭。



- 請勿損壞電源導線。

- 請勿在導線上放置重物。



- 請勿將導線置於高溫物體附近。







- 請勿拉著導線拔出。在拔除插頭時，請握住插頭本身。



- 請勿在導線仍插在電源插座中的情況下移動電視。
- 請勿扭曲導線、過份彎折或拉扯導線。
- 請勿使用損壞的電源插頭或插座。
- 確認電視不會擠壓到電源導線。

■ 小心使用

警告

- 請勿拆除外殼並切勿自行修改電視，因為在拆除時，可能會接觸到活動零件。其內部無任何使用者可自行維修的零件。
- 請勿將電視暴露於雨水或大量濕氣中。本電視不得暴露於滴水或水份潑濺，以及充滿液體的物體，例如花瓶等，不可放置在電視上方。
- 請勿透過通風口放置任何異物至電視內。
- 請勿使用未經核准的腳座／安裝設備。請洽詢當地 Panasonic 經銷商進行經核准的壁掛架設定或安裝工程。
- 請勿對顯示器面板施加重力或撞擊。
- 請勿將電視放置在傾斜或不穩定的表面上，並確保不將電視掛在基座的邊緣。
- 本電視設計用途僅供桌上使用。
- 請勿暴露電視於直接日照或其他熱源。

為防止火焰擴散，請將燭火或其他開放火源隨時遠離本產品



■ 危險零件／小型配件

警告

- 本產品包含可能有危險的零件（例如塑膠袋），並有可能被您的孩童意外吸入或吞嚥。請將這些零件放置在孩童無法取得之處。
- 請不要讓孩童接觸到任何小型配件，例如 SD 卡。小型配件可能會被孩童吞下。使用之後立即取出 SD 卡，並將它存放在孩童無法取得之處。
- 3D 眼鏡附有可能被孩童意外吞下的小型配件。請將這些零件放置在孩童無法取得之處。



■ 腳座

警告

- 請勿拆解或修改腳座。

注意

- 請勿使用非本電視所提供的任何腳座。
- 若腳座已扭曲或實體受損，請勿使用。若此情況發生，請立即聯絡最近的 Panasonic 經銷商。
- 在安裝過程，請確保已牢固旋緊所有螺絲。
- 確認在腳座安裝期間電視不會遭受重擊。
- 確認孩童不會爬上腳座。
- 將電視安裝到腳座或移除皆需兩人合力進行。
- 需根據特定程序安裝或移除電視。

■ 無線電波

警告

- 請勿在任何醫療機構中或具有醫療設備的地點使用電視、3D 眼鏡和觸控板控制器。無線電波可能干擾醫療設備並因故障而造成意外。
- 請勿在任何自動控制設備，像是自動門或火災警報裝置附近使用電視、3D 眼鏡和觸控板控制器。無線電波可能干擾自動控制設備並因故障而造成意外。
- 若您使用心律調節器時，請至少與電視、3D 眼鏡和觸控板控制器保持 22 公分的距離。無線電波可能會干擾心律調節器的運作。
- 請勿以任何方式拆解或變更電視、3D 眼鏡和觸控板控制器。

■ 低功率射頻電機設備警語

依據低功率電波輻射性電機管理辦法

- 經型式認證合格之低功率射頻電機，非經許可，公司、商號或使用者均不得擅自變更頻率、加大功率或變更原設計之特性及功能。
- 低功率射頻電機之使用不得影響飛航安全及干擾合法通信；經發現有干擾現象時，應立即停用，並改善至無干擾時方得繼續使用。前項合法通信，指依電信法規定作業之無線電通信。低功率射頻電機須忍受合法通信或工業、科學及醫療用電波輻射性電機設備之干擾。

■ 內建無線區域網路

注意

- 請勿使用內建無線區域網路連接任何您並無使用權限的無線網路（SSID*）。此等網路可能會在搜尋結果中列出。但使用它們可能會被視為非法存取。
*SSID 是用來辨別特定傳輸無線網路的名稱。
- 請勿讓內建無線區域網路曝露在高溫、直射日光或濕氣中。
- 以無線電波傳輸或接收的資料可能遭到攔截及監控。
- 內建無線區域網路使用 2.4 GHz 與 5 GHz 頻寬。為避免無線電波干擾所造成的故障或反應變慢，在使用內建無線區域網路時，請將電視遠離像是其他無線區域裝置、微波爐、行動電話及使用 2.4 GHz 和 5 GHz 訊號的裝置。
- 若因靜電而產生雜訊，電視可能會停止運作，以保護裝置。在這種情況下，請關閉電視的主電源，然後再開啟。
- 下列網站提供關於無線區域網路及無線基地台的額外資訊。
（僅英文）

<http://panasonic.net/viera/support>

■ 藍牙® 無線技術

注意

- 電視、3D 眼鏡和觸控板控制器使用 2.4 GHz 無線射頻 ISM 頻寬（藍牙®）。為避免無線電波干擾所造成的故障或反應變慢，請將電視、3D 眼鏡和觸控板控制器遠離像是其他無線區域裝置、其他藍牙裝置、微波爐、行動電話及使用 2.4 GHz 訊號的裝置。

■ 通風口

注意

在電視周圍留下足夠空間，以避免過熱情況發生，否則可能導致部分電子零組件故障。

最短距離：

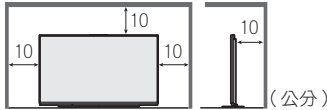

- 通風口不可被通風口外的物體阻擋，如報紙、桌布與窗簾等。
- 無論您是否使用腳座，請確認電視底部的通風口不可被阻擋，並有足夠空間進行通風。

■ 移動電視

注意

在移動電視前，請中斷所有電線連接。

- 需至少四人合力移動電視。請依圖所示方式支撐，以避免電視傾倒或掉落而造成傷害。



■ 長時間不使用時

注意

只要本電視的電源插頭仍連接有電的電源插座上，在關閉模式仍會消耗一些電力。

- 當電視將持續一段時間不使用時，請自插座移除電源插頭。

■ 使用條件

注意

- 本家電適合台灣地區氣候使用。

■ 供遙控器／3D 眼鏡／觸控板控制器使用的電池

注意

- 不正確的安裝可能造成電池漏電、腐蝕或爆炸。
- 只能使用相同或相當類型的電池進行更換。
- 請勿將新舊電池混合使用。
- 請勿將混合使用不同類型電池（像是鹼性電池或錳電池）。
- 請勿使用可充電電池（鎳鎘等）。
- 請勿燃燒或分解電池。
- 電池不得曝露在高熱中，像是日照、火焰或其他。
- 請確認以正確方式棄置電池。
- 持續一段時間不使用時請自機組中移除電池，避免電池漏電、腐蝕與爆炸情況。

廢電池請回收



請使用符合環保署規定之電池（含汞 5ppm 以下）

■ 3D 眼鏡使用方式

注意

- 請僅依正常使用用途使用 3D 眼鏡。
- 請勿在配戴 3D 眼鏡時隨處走動，避免跌倒或意外傷害。
- 請勿摔落、彎折、施壓或踩踏 3D 眼鏡。
- 在戴上 3D 眼鏡時，請小心鏡框尖端。
- 請注意不要讓 3D 眼鏡的紋縫部份夾住您的手指。
- 若 3D 眼鏡實體受損，請勿使用。
- 若您有任何視力問題（近視／遠視、散光、左右眼視差），請確保在使用 3D 眼鏡前矯正您的視力。隨附的 3D 眼鏡可佩戴在視力矯正眼鏡上面。
- 若您於鼻子或太陽穴四周出現任何紅疹、刺痛或皮膚騷癢，請立即停止使用 3D 眼鏡。在極少數情況下，3D 眼鏡所使用的材質可能會造成過敏反應。
- 請勿在高溫中使用 3D 眼鏡。請將 3D 眼鏡保存在涼爽乾燥的位置。
- 若發生故障或錯誤，請立即停止使用 3D 眼鏡。

■ 觀看 3D 影像

注意

- 孩童在觀賞 3D 影像時需特別留意。不足 6 歲的兒童原則上不應觀看 3D 影像。所有兒童都必須由父母或監護人全面監督，以確保其觀看 3D 影像時的安全及健康。
- 若您感到疲倦、不舒服、感受到其他不適情況或可清楚看到疊影，請立即停止觀看 3D 影像。休息一段時間後才可繼續觀看。當您使用 [3D 調整] 設定 3D 效果時，必須注意 3D 影像的效果可能會因人而異。
- 若您曾對光線過度敏感、有心臟問題或任何醫療狀況，請勿觀看 3D 影像。
- 在觀看 3D 影像時，您對距離的感受可能混淆或錯誤。請小心不要意外撞到電視螢幕或其他人。請確認您的週遭沒有會破損的物體，以避免發生意外傷害或受傷情況。
- 請勿從小於建議的距離內觀看 3D 影像。建議的觀賞距離至少為影像高度的三倍。
85 吋機型：3.2 公尺或更長

當螢幕的上方及底部顯示如同電影般的白線時，請至少以實際影像高度三倍的距離觀看螢幕。（其距離會較上述建議的數值稍短。）

■ 電視機廢棄處理方法

根據環保署的規定，四機一腦（電冰箱、洗衣機、電視機、冷氣機、電腦）於廢棄時須經妥善處理，以免對環境造成不良影響。

當您的電視機要廢棄時，請依下列方法處理：

1. 購買新電視機時，汰換之電視機可委由經銷商運回處理。
2. 請洽廢電子電器物品之資源回收管理基金管理委員會。
免費服務專線 0800-085-717

為避免環境汙染，請勿自行處理廢棄物。謝謝您的合作！

配件

遙控器

➔ (第 11 頁)

- N2QAYB000940



觸控板控制器

➔ (第 12 頁)

- N2QBYA000005



電池

- R6 (2)
(遙控器適用)

➔ (第 12 頁)

- R03 (2)
(觸控板控制器適用)

➔ (第 13 頁)



3D 眼鏡 (4)

➔ (第 16 頁)



使用說明書

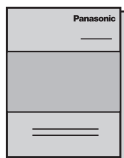

防墜零件

➔ (第 6 頁)

配件可能不會全放在一起。請注意不要意外將它們丟棄。

- 若欲瞭解選購配件，請參閱 [e 導覽] (支援 > 選購配件)。

■ 請避免電視掉落

建議將腳座固定在家具上 (如圖所示)，以避免電視掉落。

- 本資訊的提供旨在降低電視掉落而造成傷害。然而，我們無法保證在各種情況下均能提供防護。

嵌條 (2)

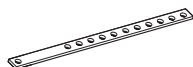

② 螺絲 (2)



③ 木螺絲 (2)

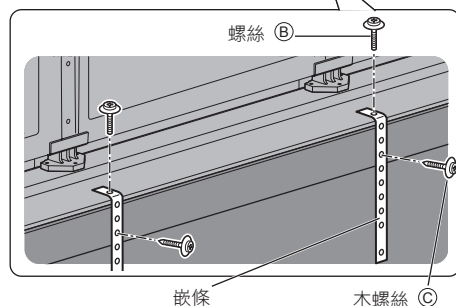
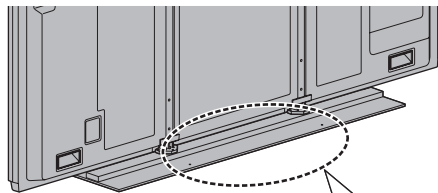

連線

- 顯示的外接設備及纜線，非屬本產品的配件。
- 在連接或拔除任何纜線之前，請確保已將本機電源從電源插座拔除。
- 連接時，請檢查端子及纜線插頭的類型是否正確。
- 使用完全符合規範的 HDMI 相容纜線。
- 保持電視遠離電子設備（影音設備等）或具有紅外線感測器的設備，否則可能使影像／聲音失真或影響其他設備的操作。
- 並請閱讀所欲連接設備的使用手冊。

端子

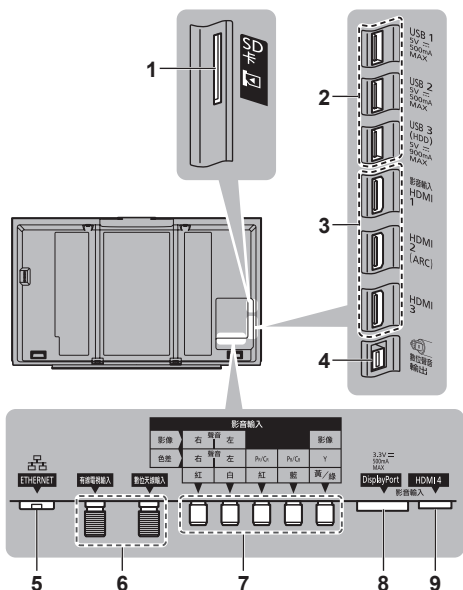

- 1 SD 卡插槽
- 2 USB 1 - 3 連接埠
- 3 HDMI 1 - 3 (第 8、9 頁)
- 4 數位聲音輸出 (DIGITAL AUDIO OUT)
- 5 ETHERNET (第 8 頁)
- 6 天線端子 (第 7 頁)
- 7 影音 (色差／影像) (第 9 頁)
- 8 DisplayPort™ (第 8、9 頁)
- 9 HDMI 4

- 若要觀看 4K 格式內容，請使用 HDMI 端子或 DisplayPort。 (第 8 頁)

基本連線

■ 電源導線

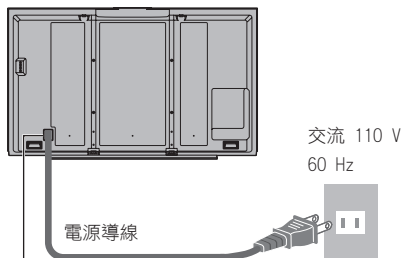

束線帶 (捆紮電源導線)

若欲鬆開：

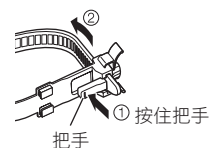

若欲從電視拆下：



移除的束線帶可用來捆紮其他連接的纜線。
 ➔ (第 10 頁)

■ 一般天線

電視機

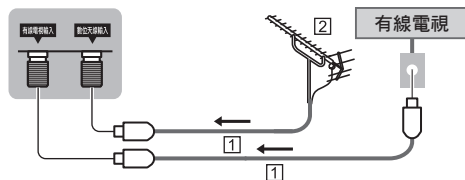

- 1 RF 纜線
- 2 一般天線

- 數位電視、有線電視適用
- 請將 RF (天線) 纜線遠離電源導線，以避免及減少電源干擾磁場。
- 切勿將 RF 纜線置於電視下。
- 若欲獲得最佳品質的影像及聲音，需要使用天線、正確的纜線 (75 Ω 同軸線) 及正確的端子插頭。
- 若使用公共天線系統，您可能必須於壁式天線插座及電視之間使用正確的连接線及插頭。
- 各地的服務站或經銷商可協助您，取得您所在區域所需的正確天線系統及配件。

- 任何關於天線安裝、現有系統升級或必要配件，以及其相關成本，皆必須由客戶自行負擔。
- 當使用室內數位天線仍無法收看節目頻道或影像畫面不佳時，請另外換裝室外天線。

影音裝置

■ DVD 錄影機／錄放影機

電視機

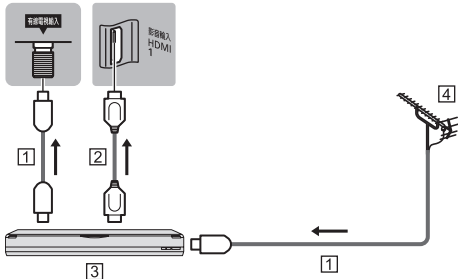

- ① RF 纜線
- ② HDMI 纜線
- ③ DVD 錄影機／錄放影機
- ④ 一般天線

■ 機上盒

電視機

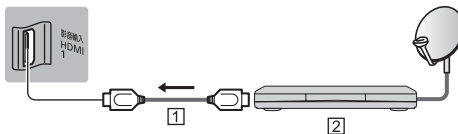

- ① HDMI 纜線
- ② 機上盒

網路連接

若要使用網際網路服務，就需要寬頻網路環境。

- 若您並無任何寬頻網路服務，請洽詢零售商尋求協助。
- 請準備有線連線或無線連線的網際網路環境。
- 首次使用電視時將會開始網路連線的設定。
➡(第 14 頁)

■ 有線連線

電視機

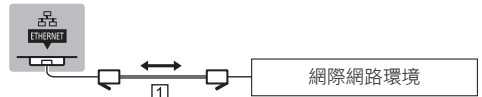

① 區域網路纜線 (屏蔽)

- 使用遮蔽式雙絞線 (STP) 區域網路纜線。

■ 無線連線



① 內建無線區域網路

② 無線基地台

4K 內容連線

■ 4K 相容設備

電視機

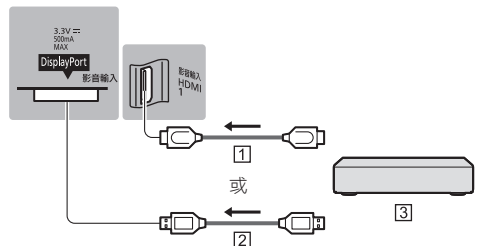

- ① HDMI 纜線
- ② DisplayPort 纜線
- ③ 4K 相容設備

- 若要觀看 4K 格式內容，請使用 4K 相容纜線將 4K 相容設備連接至 HDMI 端子或 DisplayPort。
在連接 DisplayPort 時，請使用 DisplayPort 1.2 相容纜線。

其他連接

■ DVD 播放器

(色差設備)

電視機

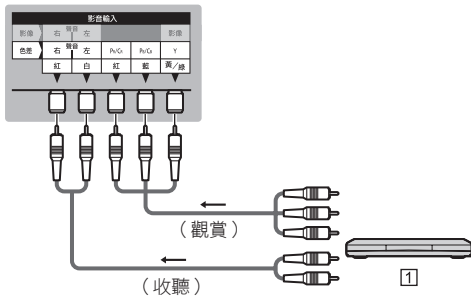

1 DVD 播放器

■ 攝錄機／遊戲設備

(影像設備)

電視機

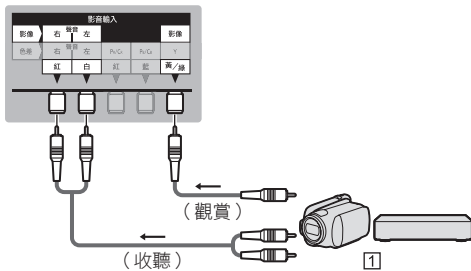

1 攝錄機／遊戲設備

■ 藍光光碟播放器

(3D 相容設備)



1 HDMI 纜線

2 藍光光碟播放器

■ 電腦

電視機

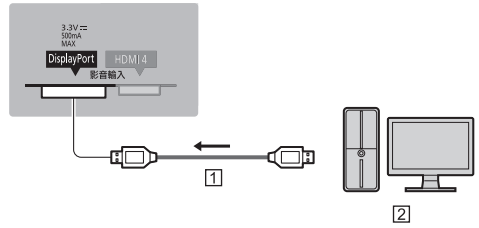

1 DisplayPort 纜線

2 電腦

■ 擴大機 (以喇叭收聽)

- 使用 HDMI 2 來連接擴大機。在使用具有 ARC (音訊傳回頻道) 功能的擴大機時, 適用這種連線方式。至於沒有 ARC 功能的擴大機, 請使用數位聲音輸出。
- 若想從外接設備享受多聲道音效 (例如杜比數位 5.1 聲道), 請將設備連接擴大機。若想瞭解連線方式, 請閱讀設備及擴大機的手冊。

電視機

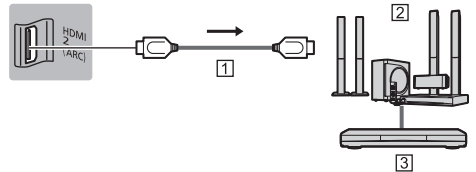

1 HDMI 纜線

2 具有喇叭系統的擴大機

3 外部設備 (DVD 播放器等)

■ VIERA Link

- 使用 HDMI 1 - 4 來進行 VIERA Link 連線。
- 若欲瞭解更多資訊, 請參閱 [e 導覽] (功能 > VIERA Link "HDAVI Control™")。

固定纜線

- 若要捆紮連接的纜線，可使用捆紮電源導線的束線帶。
- 請勿將衛星纜線、RF 纜線及主電源線捆紮在一起（可能會造成影像變形）。
- 請視需要固定纜線。
- 使用選購配件時，請依配件的組裝手冊固定纜線。

■ 束線帶

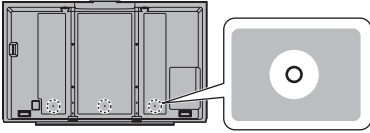

連接束線帶

將束線帶插入孔洞中

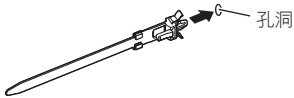

捆紮纜線



若欲鬆開：

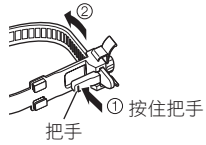

若欲從電視拆下：



識別控制位置

遙控器

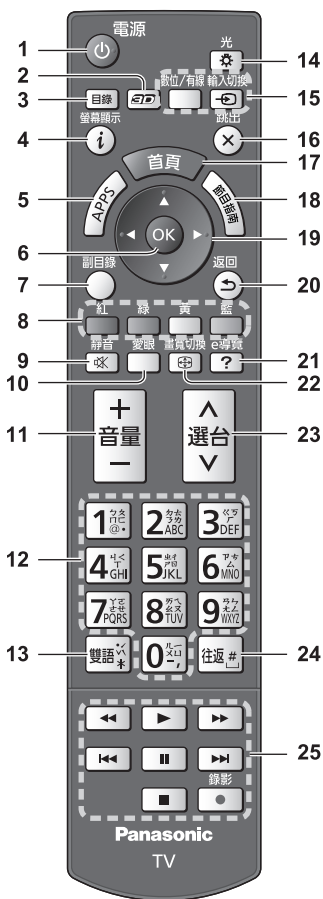

- 1 待機開啟／關閉開關
- 2 3D 按鍵
 - 在 2D 及 3D 之間切換檢視。
- 3 [主目錄]
 - 按下以存取影像設定、聲音設定、網路設定、定時設定、基本設定與說明選單。
- 4 資訊
 - 顯示頻道及節目資訊。
- 5 APPS
 - 顯示 [APPS 列表] (應用程式清單)。

- 6 確定鍵
 - 確認選擇及選項。
 - 在選擇頻道位置後按下，可快速變更頻道。
 - 顯示頻道清單。
- 7 [副目錄設定]
 - 觀賞、聲音等的簡便選擇性設定。
- 8 彩色按鍵 (紅 - 綠 - 黃 - 藍)
 - 用來選擇、導覽及操作各種不同的功能。
- 9 靜音開／關
- 10 愛眼鍵
 - 為檢視模式、適應性背光控制與環境感應器設定。
- 11 音量調高／降低
- 12 數字鍵
 - 變更頻道。
 - 設定字元。
- 13 雙語
 - 選擇電視觀賞的音效模式。
- 14 燈光
 - 照亮按鍵約 5 秒。
 - 再按一次關閉按鍵指示燈。
- 15 輸入模式選擇
 - 數位 / 有線 - 切換至數位電視 / 有線電視。
 - 輸入切換 - 從選擇清單切換至 AV 輸入模式。
- 16 退出
 - 返回至 [首頁]。
- 17 首頁
 - 顯示 [首頁]。
- 18 節目指南
- 19 游標鍵
 - 進行選擇及調整。
- 20 返回
 - 返回前一選單 / 頁面。
- 21 [e 導覽]
 - 顯示 [e 導覽] (內建操作說明)。
- 22 畫寬切換
 - 變更畫寬比例。
- 23 選台調上 / 調下
- 24 往返
 - 切換至之前觀賞的頻道或輸入模式。
- 25 內容、連接的設備等操作

■ 安裝／移除電池

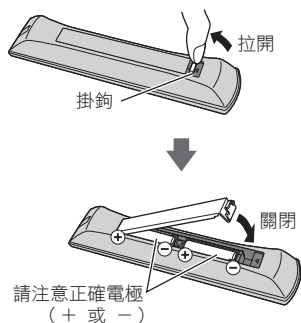

觸控板控制器

本觸控板控制器設計用於方便操作，尤其是首頁畫面或網際網路內容的操作。可以用此控制器直觀地操作電視。

- 通過用藍牙無線技術將觸控板控制器註冊到本電視便可以進行使用。

當您裝上電池後，按下任一按鍵（除待機開啟／關閉開關外）的時候，將自動開始註冊。

- 進行註冊後，無需將此控制器對準電視就可以操作電視（待機開啟／關閉開關除外）。
- 若想使用待機開啟／關閉開關，由於該開關由紅外線控制，請將控制器直接對準電視的遙控訊號接收器。（無需註冊就可以操作該開關）。
- 使用語音控制功能時，建議與觸控板控制器的麥克風保持 15 公分的說話距離。
- 若欲瞭解更多資訊，請參閱 [e 導覽]（功能 > 觸控板控制器）。

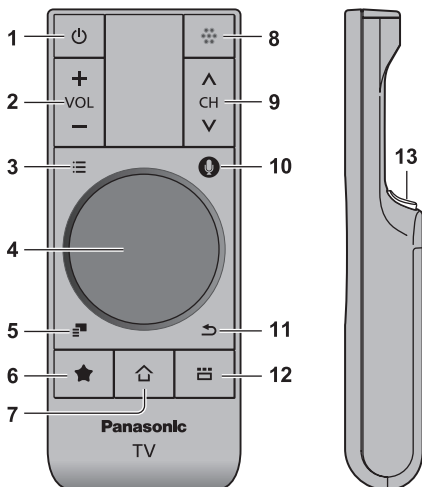

- 1 待機開啟／關閉開關
- 2 音量調高／降低
- 3 [主目錄]
- 4 觸控板（第 12 頁）
- 5 [副目錄設定]

6 我的按鍵

- 按下以將內容註冊為您的最愛。
- 若欲瞭解更多我的按鍵的資訊，請參閱 [e 導覽]（功能 > 觸控板控制器 > 我的按鍵）。

7 首頁

- 顯示 [首頁]。

8 麥克風

9 選台調上／調下

10 語音控制鍵

- 按下以使用語音控制功能。

11 返回

- 返回至 [首頁]。

12 APPS

- 顯示 [APPS 列表]（應用程式清單）。

13 確定鍵

- 確認選擇及選項。

■ 觸控板



- 輕按板的中央相當於“確定”。



- 滑動手指以移動游標（網際網路內容上或 [VIERA 觸控板控制器] 中的 [游標設定]（設定選單）、選擇項目、調整等級等）。



- 沿邊緣滑動以滾動。

■ 安裝／移除電池

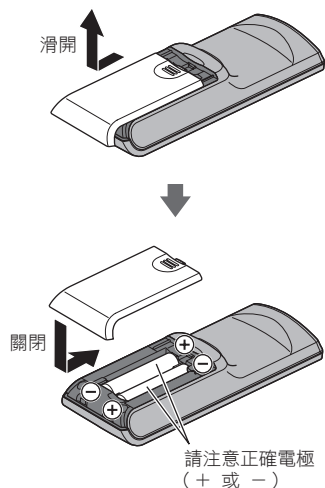

備註

- 使用時建議用手握住觸控板控制器。
- 即使不操作電視，只要使用觸控板控制器（包括觸摸觸控板）就會消耗電池電量。這可能會減少電池的使用壽命。
- 部分操作視應用項目而異。

指示器／控制面板

- 按下按鍵 8、9、10 時，控制面板會顯示在螢幕右側約 3 秒，直到按下的按鍵亮起。

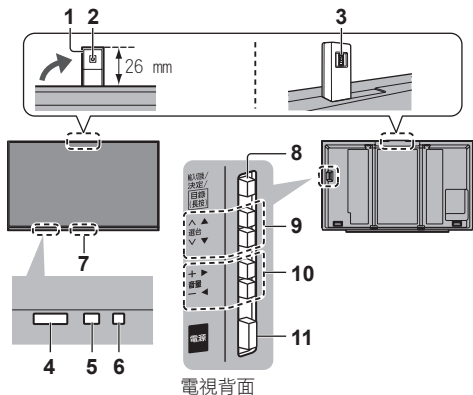

1 內建攝影機

- 透過攝影機應用程式的操作自動縮放。
- 請勿用手推拉攝影機。
- 若欲瞭解攝影機操作資訊，請參閱 [e 導覽] (功能 > 內建攝影機)。

2 鏡頭部分

3 角度調節器

- 調整鏡頭角度。

4 遙控器訊號接收器

- 請勿在電視遙控訊號接收器及遙控器之間放置任何物品。

5 環境感應器

- 當影像選單中的 [環境感知] 設定為 [開] 時，會感應亮度以調整圖片品質。

6 電源指示燈

紅色：待機

綠色：開

橘色：待機模式，部分功能仍（網路功能等）作用中

- 在電視接收到遙控器的指令時，電源指示燈會閃爍。

7 人體活動感應器

- 若欲瞭解感應器操作資訊，請參閱 [e 導覽] (功能 > 訊息列)。

8 輸入模式選擇

- 重複按下，直到選擇您想要的模式為止。

[主目錄]

- 按住約 3 秒以顯示主選單。

確定（在選單系統內時）

9 選台調上／調下

游標向上／向下（在選單系統內時）

10 音量調高／降低

游標向左／向右（在選單系統內時）

11 主電源啟動／關閉開關

- 用來切換主電源。

首次自動搜尋

(初開機設定／出廠設定後的開機設定)

首次開始電視時自動設定電視與可用電視頻道的搜尋。

- 若您的當地經銷商已完成設定，即不必進行這些步驟。
- 在開始自動搜尋之前，請完成相連設備的連線（第 7 - 10 頁）及設定（如果需要）。若欲瞭解設定相連設備的細節，請閱讀設備的使用手冊。

1 將電視連接電源插座，並開啟電源

電源 ● 需要數秒時間才能顯示。



2 選擇下列項目

根據螢幕上說明設定每個項目。

實例：



■ 如何使用遙控器



移動游標



進入項目／儲存設定

返回



返回之前的項目（若有）

選擇語言

選擇 [一般家用]

選擇 [一般家用] 觀賞環境，以在您家中環境使用。

- [店內展示] 用於商店展示。
- 若欲稍後再變更觀賞環境，您必須進入“出廠設定”以初始化所有設定值。

設定網路連線

勾選電視訊號模式來調整，然後選擇 [開始自動搜尋]。

：調整（搜尋可用頻道）

：略過調整

設定資訊列功能

- 若欲瞭解更多資訊，請參閱 [e 導覽]（功能 > 訊息列）。

3 選擇 [首頁] 的類型

將顯示如何使用 [我的首頁] 的示範。根據下列螢幕上的說明確認示範內容，然後選擇想要的 [首頁]。

實例：[首頁選擇]



實例：[電視首頁]



現在已完成自動搜尋，電視已可供觀看。

若搜尋失敗，請檢查網路連線與 RF 纜線，然後依照螢幕上的指示說明操作。

備註

- 若定時設定選單中的 [自動待機] 設定為 [開]，在 4 小時都沒有執行任何操作時，電視將自動前往待機模式。
- 若定時設定選單中的 [無信號關機] 設定為 [開]，連續 10 分鐘都沒有接收訊號或執行任何操作時，電視將自動前往待機模式。
- 欲重新搜尋所有頻道
➔ 在 [電視設定] 中的 [自動頻道設定] (設定選單)
- 若欲初始化所有設定值
➔ 在 [系統選單] 中的 [出廠設定] (設定選單)

操作

開啟電源

電源 (電視)

或

電源 (遙控器)

- 主電源啟動／關閉開關應為開啟。(第 13 頁)
- 將顯示上次檢視的 [首頁]。

實例：[電視首頁]

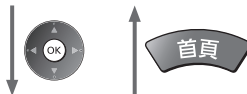

實例：已選擇的內容畫面



- 若想隨時回到 [首頁]



- 您可設定或讓 [首頁] 顯示想要的資訊、輕鬆進入特定功能、選擇預設 [首頁] 等。若欲瞭解詳情，請遵循螢幕上顯示說明或參閱 [e 導覽] (我的首頁 > 我的首頁)。

觀賞電視

1 自 [首頁] 選擇電視檢視器



2 選擇數位電視或有線電視

數位/有線



3 選擇一個頻道



或



- 選擇兩位數或以上的的頻道位置編號，例如 399



使用各個功能

使用 [APPS 列表] 並選擇功能



實例：[APPS 列表]



- APPS 是電視的應用程式 (功能)。
- 若欲瞭解 [APPS 列表] 的各種功能與設定，請遵循螢幕上說明或參閱 [e 導覽] (我的首頁 > APPS 列表)。

如何使用 e 導覽

[e 導覽] 是內建於電視的詳細操作說明，可協助您瞭解各種功能的操作。

1 顯示 [e 導覽]

e 導覽



或



- 若這不是第一次在電視開啟時檢視 [e 導覽]，將顯示確認畫面以選擇 [回到首頁] 或 [最後檢視頁面]。

2 選擇類別與項目

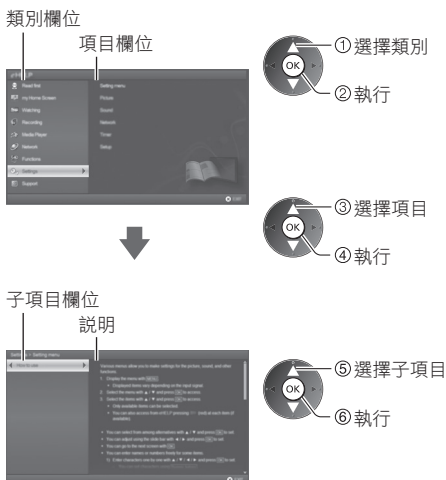

- 若想回到之前的欄位



- 捲動說明 (若超過 1 頁) 在說明反白時



- 若要顯示與說明相關的選單 (僅用於部分說明)



觀看 3D 影像

您可以配戴 3D 眼鏡 (隨附) 觀賞具有 3D 效果的內容或節目，以享受 3D 影像。

- 必須配戴 3D 眼鏡才能觀看 3D 影像。
- 本電視支援 [連續圖場]*、[左右格式] 與 [上下格式] 3D 格式。(不支援 4K 格式的 3D 內容)
- 若欲瞭解更多資訊，請參閱 [e 導覽] (觀賞 > 3D)。

*: 可記錄左右眼影像，具有高解析度畫質且會交替播放的 3D 格式。

3D 眼鏡

使用隨附的 3D 眼鏡或支援藍牙無線科技的 Panasonic 3D 眼鏡。

備註

- 請勿施壓或刮傷 3D 眼鏡的鏡片。
- 請勿靠近會對 3D 眼鏡放射強力電磁波的裝置 (像是行動電話或個人收發器)，否則可能會造成 3D 眼鏡故障。
- 若非觀賞 3D 影像，請勿配戴 3D 眼鏡。當配戴 3D 眼鏡時，液晶顯示器 (例如電腦螢幕、數位時鐘或是計算機等) 可能難以觀賞。

首次註冊

在此電視上第一次使用 3D 眼鏡時請執行首次註冊。

1 開啟電視

2 按住電源按鍵大約 1 秒，開啟 3D 眼鏡

- 指示燈將亮起約 2 秒然後閃燈。
- 將會開啟 3D 眼鏡電源，並開始註冊。
- 在進行註冊時，請將 3D 眼鏡放置在離電視 50 公分範圍內。

3 成功完成註冊之後，在處於 3D 模式的電視附近開啟 3D 眼鏡電源時，3D 眼鏡會自動重新連接電視

再次註冊

當與已註冊的電視連線失敗時，或使用其他電視時，必須重新註冊 3D 眼鏡。

1 開啟電視

2 在距離電視的 50 公分內，按下電源鍵直到燈光亮起然後放開以開始註冊

3 成功完成註冊之後，在處於 3D 模式的電視附近開啟 3D 眼鏡電源時，3D 眼鏡會自動重新連接電視

若想觀看 3D 影像

■ 播放 3D 相容的藍光光碟（連續圖場格式）

- 透過完全符合規範 HDMI 相容纜線連接 3D 相容播放器。（若您使用非 3D 相容播放器，將會以 2D 模式顯示影像。）
- 若未自動切換輸入模式，請使用輸入切換按鍵選擇連接播放器的輸入模式。

■ 支援 3D 的廣播

- 欲知可否使用本服務，請洽內容或節目供應商。

■ 以 3D 相容 Panasonic 產品所製作的 3D 相片及 3D 影片

- 在多媒體播放與網路服務中可用。

■ 2D 影像轉換成 3D

- 按下 3D 按鍵然後設定為 [3D 模式選擇] 中的 [2D → 3D]。（4K 格式的內容無法變更為 3D 模式）

準備作業

確認 3D 眼鏡的註冊已完成。

1 開啟 3D 眼鏡，並戴上眼鏡

連線狀態及電池狀態顯示於畫面右下角。

2 觀看 3D 影像

在您首次觀賞 3D 影像時，將會顯示安全性注意事項。請選擇 [是] 或 [否] 以繼續觀賞 3D 影像。

備註

- 在使用之後請關閉 3D 眼鏡。
- 您無法在離電視過遠的地方以 3D 眼鏡觀看 3D 影像，因為將難以從電視接收無線電波。
- 其範圍可能會因為電視及 3D 眼鏡之間的障礙物，或周圍的環境而縮短。
- 請在不受其他藍牙裝置干擾的地方使用 3D 眼鏡。
- 若上下或前後顛倒配戴 3D 眼鏡，將無法正確顯示 3D 內容。
- 觀看 3D 影像時，確保眼睛處於近似水準的位置，並且保持在看不見疊影的位置。
- 若在使用 3D 眼鏡時，日光燈或調光器的光線出現閃爍情況，請變更 [3D 設定]（圖像選單）中的 [3D 更新頻率] 的設定值。
- 每個人的 3D 眼鏡觀看範圍可能有所不同。

常見問題集

在尋求服務或協助之前，請依照這些簡單的指南來解決問題。

- 若欲瞭解更多資訊，請參閱 [e 導覽] (支援 > 常見問題集)。

無法開啟電視

- 檢查電源插頭是否已插入電視及電源插座。

電視進入待機模式

- 自動電源待機功能已啟動。

遙控器無法運作或間歇運作

- 是否已正確安裝電池？► (第 12 頁)
- 是否已開啟電視電源？
- 電池可能電量不足。請更換為新電池。
- 請將遙控器直接對準電視的遙控訊號接收器 (在距離訊號接收器約 7 公尺和 30 度角範圍內)。
- 將電視放置在遠離太陽光及其他明亮光源處，以避免照射到電視的遙控訊號接收器。

無法顯示任何影像

- 檢查電視是否開啟。
- 檢查電源插頭是否已插入電視及電源插座。
- 檢查是否選擇正確的輸入模式。
- 檢查 [輸入選擇] 中的 [影音] ([色差輸入] / [影像]) 設定值是否符合外接設備的輸出。
- 影像設定選單中的 [對比]、[亮度] 或 [彩色] 是否設為最小？
- 檢查所有必要的纜線及連線是否已連接妥當。

顯示不尋常的影像

- 請以電源開關關閉電視，然後再將它開啟。
- 如問題仍未解決，請初始化所有設定值。
► 在 [出廠設定] 中的 [系統選單] (設定選單)

電視發出不尋常聲音

- 在開啟電源時，聽到電視內部傳出冷卻風扇的呼呼聲 (並非故障運轉的跡象)。

電視的零件變熱

- 即使前方、上方及後方面板的零件溫度變熱，這些溫度升高並不會造成效能或品質的問題。

用手指壓下顯示面板時，面板會緩緩移動，並可能會聽見聲響。

- 這是因為面板周圍具備防止面板受損的微小間隙。這並非故障。

保養

首先，將電源插頭從電源插座拔除。

螢幕、機殼、腳座

定期保養：

請以柔軟布料輕輕擦拭顯示面板、機殼或腳座的表面，以清潔灰塵或指紋。

對於頑垢：

- (1) 先清潔表面的灰塵。
- (2) 將柔軟布料沾濕清潔水或稀釋過的中性清潔劑 (清潔劑與水比例為 1 : 100)。
- (3) 確實擰乾布料。(請注意，切勿讓液體進入電視內部，否則可能導致產品故障。)
- (4) 最後擦乾所有水分。

注意

- 請勿使用硬布料或過度用力摩擦表面，否則可能會造成表面刮傷。
- 請注意不要在電視表面留下殺蟲劑、溶劑、稀釋劑或其他揮發性物質。否則可能損壞表面品質，或造成烤漆剝落。
- 顯示器面板的表面經過特殊處理，非常容易受損。請注意不要以您的手指或其他硬物敲擊或刮除表面。
- 請勿讓機殼及腳座長時間接觸橡膠或 PVC 物質。這可能會造成表面品質退化。

電源插頭

定期以乾布擦拭電源插頭。濕氣及灰塵可能會導致火災或觸電。

後方面板 (冷卻扇)

本組件後側裝載冷卻扇。若要清除灰塵或其他附著於風扇的外在物質，請用吸塵器的吸嘴輕輕吸附於通風孔處。

- 請務必小心避免損壞顯示面板或其他零件。
- 冷卻扇需要清潔時會出現警示訊息。若清潔後重新啟動仍顯示此訊息，請聯絡您當地的經銷商。

規格

■ 電視機

型號

TH-85X940W

尺寸 (寬 × 高*1 × 厚)

1,917 mm × 1,163 mm × 351 mm (含腳座)

1,917 mm × 1,135 mm × 85 mm (僅電視)

重量

87.0 kg 淨重 (含腳座)

73.5 kg 淨重 (僅電視)

電源

交流 110 V、60 Hz

額定耗電量

556 W

待機耗電量

0.30 W

可視畫面尺寸 (對角線)

215 cm

顯示器解析度

3,840 (W) × 2,160 (H)

面板

LED 背光液晶顯示器

喇叭輸出

40 W (10 W × 2 + 10 W × 2)

連接端子

影音輸入 (色差/影像)

影像

RCA PIN 接頭 × 1

1.0 V [p-p] (75 Ω)

聲音 左 - 右

RCA PIN 接頭 × 2

0.5 V [rms]

Y

1.0 V [p-p] (包括同步)

Pb/Cb、Pr/Cr

±0.35 V [p-p]

HDMI 1 / 2 / 3 / 4 輸入

A 類型端子

HDMI1 / 3 / 4 : 4K、3D (不支援 4K 格式的 3D 內容)、內容類型、色深、x.v.Colour™

HDMI2 : 4K、3D (不支援 4K 格式的 3D 內容)、內容類型、音訊傳回頻道、色深、x.v.Colour™

- 本機支援“HDMI Control 5”功能。

DisplayPort

VESA DisplayPort (適用於 4K 格式)

記憶卡插槽

SD 卡插槽 × 1

ETHERNET

10BASE-T / 100BASE-TX / 1000BASE-T

USB 1 / 2 / 3

USB1 / 2 : DC 5 V, Max. 500 mA [高速 USB (USB 2.0)]

USB3 : DC 5 V, Max. 900 mA [超高速 USB (USB 3.0)]

數位聲音輸出 (DIGITAL AUDIO OUT)

PCM / 杜比數位 / DTS、光纖

接收系統

數位電視

DVB-T (SDTV 480i, HDTV 1080i, HDTV 1080p 接收對應)

NTSC

接收頻道

有線電視 (固定頻道)

有線電視 : CH01 ~ CH125 共 125 台

使用環境

溫度

0 °C - 40 °C

濕度

20 % - 80 % 相對濕度 (無結露)

內建攝影機

對焦

定焦

解析度

1,920 × 1,080

內建無線區域網路

標準遵循性與頻率範圍 *2

IEEE802.11a/n
5.280 GHz - 5.320 GHz, 5.500 GHz - 5.580 GHz
5.660 GHz - 5.700 GHz, 5.745 GHz - 5.825 GHz
IEEE802.11b/g/n
2.412 GHz - 2.462 GHz

安全性

WPA2-PSK (TKIP / AES)
WPA-PSK (TKIP / AES)
WEP (64 bit / 128 bit)

藍牙無線技術 *3

標準遵循性

藍牙 3.0

頻率範圍

2.402 GHz - 2.480 GHz

*1：含彈出式相機：+ 26 mm 高度

*2：不同國家使用不同的頻率和頻道。

*3：本電視並非可使用所有藍牙相容裝置。最多可以同時使用 5 台裝置（3D 眼鏡和觸控板控制器除外）。

■ 3D 眼鏡

尺寸（寬 × 高 × 厚）

164.7 mm × 41.0 mm × 170.7 mm

重量

約 34 g

使用環境溫度範圍

0 °C - 40 °C

電池

硬幣型鋰電池 CR2025

工作時間

連續使用 Panasonic 所製造的電池約為 75 小時

材料

主體

樹脂

鏡片部分

液晶玻璃

備註

- 3D 眼鏡及觸控板控制器皆使用藍牙無線技術。
- 設計及規格如有變更，恕不另行通知。顯示的重量與尺寸皆為近似值。
- 若欲瞭解開放原始碼軟體資訊，請參閱 [e 導覽]（支援 > 授權）。

■ 使用壁掛架時

- 請聯絡您當地的 Panasonic 經銷商，以購買建議的壁掛架。

- 壁掛架安裝用孔洞

電視背面

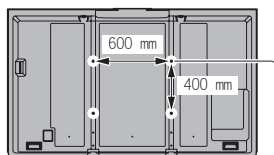

（由側面檢視）

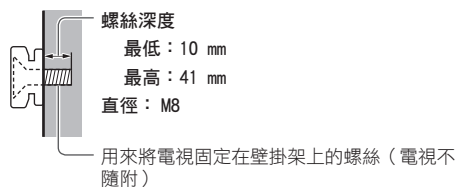

- 如何移除腳座
（請保留所有將腳座組裝回電視所需的零件。）

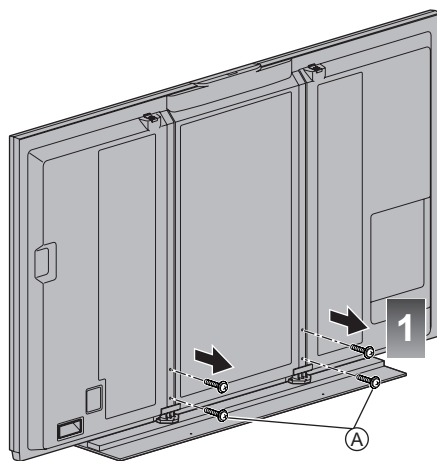

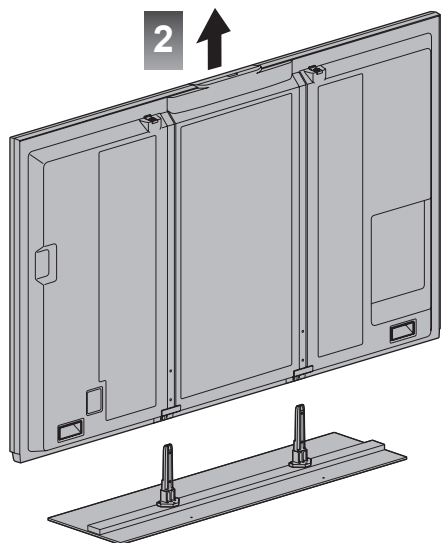

Ⓐ 組裝螺絲 (4)



M6 × 25

組裝腳座

若不再使用壁掛架時，請確保以下列方式安裝腳座。

- 1 將腳座插入電視。
- 2 使用組裝螺絲來 Ⓐ 鎖緊固定。





☆ 售 後 服 務 據 點 一 覽 表 ☆

直屬服務站

| 站別 | 地 址 | 站別 | 地 址 |
|----|------------------|----|---------------------|
| 宜蘭 | 宜蘭市校舍路 85 號 | 台中 | 台中市南屯區大墩路 280 號 |
| 花蓮 | 花蓮市國聯二路 153 號 | 台中 | 台中市豐原區圓環東路 487 號 |
| 台東 | 台東市傳廣路 184 號 | 彰化 | 彰化市建國北路 208 號 |
| 基隆 | 基隆市安樂路 1 段 272 號 | 草屯 | 草屯鎮太平路 1 段 300 號 |
| 松山 | 台北市塔悠路 233 號 | 虎尾 | 虎尾鎮中正路 214 號 |
| 士林 | 台北市承德路 4 段 22 號 | 嘉義 | 嘉義市四維路 70 號 |
| 古亭 | 台北市三元街 229 號 | 新營 | 台南市新營區長榮路 1 段 339 號 |
| 金門 | 金門縣金城鎮民族路 231 號 | 台南 | 台南市福吉路 6 號 |
| 中和 | 新北市中和區建六路 57 號 | 澎湖 | 馬公市中華路 377 號 |
| 三重 | 新北市三重區永福街 37 號 | 高雄 | 高雄市鼓山區馬卡道路 322 號 |
| 桃園 | 桃園市國際路二段 629 號 | 岡山 | 高雄市岡山區中山南路 75 號 |
| 新竹 | 新竹市磐石里和平路 152 號 | 屏東 | 屏東市廣東路 429 號 |
| 苗栗 | 苗栗市中正路 46 號 | | |

**維修統一受理專線：市內電話 412-8222
行動電話 (02) 412-8222**

顧客商談中心專線：0800-098800

網 址：panasonic.com.tw

★注意事項★

服務站因遷移而變更地址或電話號碼時，恕不另行通知，請於每次要求服務時，先確認是否為敝公司直屬服務站，若有收取費用時，請索取敝公司服務站發票。

客戶的記錄

此製品的型號和序號可在此製品的後蓋找到。請將此製品的序號填寫在如下所提供的空白處，並請妥善保管此手冊以及購買時的發票，並可將其做為購買的永久記錄以防如不慎遭竊或疑失時，可幫助辨識及保證維修的用途。

型號 _____

序號 _____

製造廠商：Panasonic Corporation

生產國別：日本

網站：<http://www.panasonic.com.tw>

© Panasonic Corporation 2014

進口商：台松電器販賣股份有限公司

公司地址：新北市中和區建六路57號

連絡地址：新北市中和區員山路579號

電話：(02)22235121

日本印製