

## 使用說明書 數位高畫質液晶顯示器



# VIERA

### 目錄

重要注意事項 .....	2
安全注意事項 / 緊急處理方法 .....	2
開始使用	
檢查產品元件 .....	4
設定遙控器 .....	4
快速組立 .....	5
連接設備	
連接多媒體設備 .....	6
連接電源 .....	8
顯示器與遙控器 .....	9
識別控制位置 .....	10
OSD選單 .....	11
影像設定 .....	12
畫面 .....	13
聲音設定 .....	14
時間設定 .....	15
基本項目設定 .....	16
多媒體播放 .....	17
產品規格 .....	20
故障排除 .....	21
壁掛式支架 .....	22

# 重要注意事項

Panasonic 無法保證其他製造商所製造之週邊設備的運作及效能；若因使用此等其他製造商之週邊設備對運作和 / 或效能所造成之損害，本公司概不負責。

使用此設備或任何其他設備錄製及播放內容可能需要相關版權或相關內容的版權擁有者的許可。Panasonic 無權也沒有將相關版權授權予您，並且沒有任何權利、能力或意圖代表您去獲取相關許可。這是您的責任以確保您遵守該國的相關著作權法來使用此設備或任何其他設備。請參閱相關法規以獲得更多有關法律的資訊，或連絡您要錄製或播放內容的版權擁有者。

本產品是依據AVC專利產品組合授權，授權一般消費者之個人或非商業使用，以 (i) 為符合AVC標準的影片（“AVC視訊”）進行編碼，和 / 或 (ii) 將從事個人或非商業活動的消費者所編碼，和 / 或從授權提供AVC視訊的影片供應商所取得的AVC視訊解碼。不授予供任何其他使用之授權（包括默示授權）。可在MPEG LA, LLC取得更多資訊。請參見<http://www.mpegla.com>。

Panasonic及其關聯公司不就USB設備和USB設備與Panasonic產品之USB連接埠間的通信性能做出任何形式的陳述或保證，並明確地拒絕承擔任何形式的擔保，無論是明示、暗示或以其他方式，包括但不限於適合特定用途的默示擔保、任何數據的遺失及USB設備與Panasonic產品的USB連接埠之處理過程或數據通信執行過程所產生的任何默示擔保。

請保持機體在豎直狀態下搬運。

# 安全注意事項 / 緊急處理方法

為了幫助避免觸電的危險、火災、損壞或傷害，請遵循下列這些警告和注意事項：

## ■ 電源插頭及電源線

### 警告

#### ● 緊急處理方法

如果發現任何異常現象，請立即拔出電源插頭。

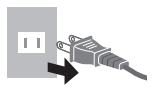

- 此顯示器適用於交流110V/60Hz
- 將電源插頭完全插入電源插座。
- 確保電源插頭插在易於觸及拔取的位置。
- 清潔電視時請將電源插頭拔下。
- 手濕時切勿觸摸電源插頭。
- 切勿損壞電源線。

● 切勿將重物放置在電源線上。

● 切勿將電源線放在高溫物體附近。

● 切勿拉扯電源線。拔出電源線時，請握住電源插頭將其拔出。

● 電源插頭插入電源插座時，切勿移動顯示器。

● 切勿過度纏繞、彎曲或拉伸電源線。

● 切勿使用損壞的電源插頭或電源插座。

● 確保顯示器不壓到電源線。

● 不要使用本機以外所提供的電源線。



## ■ 小心

### 警告

● 切勿取下後蓋，禁止自行改裝本機切勿取下後蓋以免觸電。內部沒有維修配件（高壓部件會引起嚴重的觸電）。

● 避免放置於多水或潮濕環境中。

● 切勿將顯示器暴露在滴水的環境下，也不要將盛有水的容器（如花瓶等）放在顯示器上方。

● 切勿使用任何異物通過散熱孔掉入顯示器中。

● 不要將未經授權的腳座安裝至顯示器，請向當地 Panasonic 經銷商諮詢。

● 只能使用經 Panasonic 認可的專用腳座及壁掛式支架。

● 請避免外力碰撞或擠壓液晶面板。

● 切勿將顯示器放置在傾斜或不穩定之處。並且確保顯示器沒有懸掛在安置台的邊緣。否則顯示器可能會跌落或翻倒。

● 這台顯示器是設計用於室內桌上型使用。

● 切勿將顯示器置於陽光直射以及其他熱源之處。



為防止火災，切勿將任何類型的蠟燭或火源置於顯示器的上面或附近。



## ■ 危險部品 / 小物件

### 警告

- 本產品可能含有危險的部品如塑膠袋，可能被兒童誤吸入或吞食的意外。保存這些部品在兒童接觸不到的地方。

## ■ 腳座

### 警告

- 不要自行拆卸或修改腳座。

### 注意

- 不要使用其他腳座來裝置顯示器上。
- 如果發生腳座有扭曲或是損壞之情形，請不要使用腳座。請聯繫離您最近的Panasonic經銷商。
- 在安裝過程中，請確保所有的螺絲都鎖緊了。
- 在安裝腳座的過程中，請確保顯示器不受到任何影響。
- 確保兒童不要爬到腳座上。
- 安裝或移除顯示器腳座時，至少需要兩個人。
- 安裝或移除顯示器腳座時，請依指定步驟操作。

## ■ 通風

### 注意

- 請在顯示器周圍留下足夠的空間以便散熱。否則可能會引起某些電子元件故障。

### 最小距離

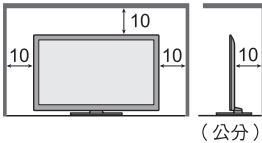

- 顯示器的通氣孔不可覆蓋物品，如報紙，桌布和窗簾的阻礙物。
- 無論您是否使用腳座，請確保顯示器底部的通氣孔不會被堵塞，並且有足夠良好的通風空間。



## ■ 搬運顯示器

### 注意

- 在搬運顯示器前，請先拔除所有電纜線。
- 搬運顯示器至少需要兩個人，以免顯示器翻倒或掉落而使人受傷。



## ■ 當長時間不使用顯示器時

### 注意

- 只要電源插頭插入帶電的電源插座中，即使在關閉模式中顯示器仍會消耗一些電量。
- 當顯示器在較長的時間不使用時，請將電源插頭拔下。

## ■ 請勿長時間顯示任何靜止的影像或4:3模式

- 在這種情況下，會造成顯示器螢幕上永久的殘留影像，這不在保固的範圍內。靜止畫面包含照片、電視遊戲、來自電腦的影像，以及在4:3畫寬模式的影像。

## ■ 使用條件

### 注意

- 本裝置僅適用於台灣地區。

## ■ 遙控器電池

### 注意

- 不正確的安裝可能會導致電解液洩漏，腐蝕和爆炸。
- 請勿混用新舊電池。
- 請勿混用不同類型的電池。  
(例如：“鹼性”和“錳”電池)。
- 請勿使用充電電池(例如：鎳鎘)。
- 請勿燃燒或毀壞電池。請勿將電池放置在陽光直射、火焰或其它高溫場所附近。
- 請確保你正確地處理廢電池。

## 廢電池請回收

請使用符合環保署規定之電池(含汞5ppm以下)

# 開始使用

感謝您購買本公司液晶彩色顯示器。

本產品為針對提供豐富視聽體驗、方便使用和簡易接線等特點而設計。您可利用本產品連接錄放影機或DVD播放機欣賞喜愛的影片或連接電腦。本顯示器有設計便利的控制按鍵，同時提供易於操作的遙控器，讓您能透過簡單方便的螢幕顯示選單系統〈OSD〉調整顯示器的設定。

## 檢查產品元件

打開液晶顯示器包裝時，請確定包裝內含有下列項目：

液晶顯示器

- 遙控器
- 玻璃腳座
- 說明書
- 電源線
- 保證卡
- 電池

※上述項目如有遺失或損壞，請洽詢您的經銷商或經授權的維修人員予以協助。

※附件依機種規格而定

## 設定遙控器

將隨附的二顆AA電池放入遙控器中：

1. 打開遙控器背面電池盒上蓋上的鎖門。
2. 裝入二顆隨附的AA電池，裝入電池之前請先檢查電池的正負極性。
3. 裝回盒蓋並確定有聽到鎖門牢固地卡入定位的聲音。

### ■ 安裝和拆卸遙控器電池



- 請勿將新舊電池或不同尺寸的電池混用。
- 請勿將電池拆解，加熱或用火燃燒。
- 如果長時間不使用遙控器，請將電池取出，以避免電池液外流造成遙控器損壞或人員受傷。
- 請小心使用遙控器，避免將遙控器摔落、弄溼或直接受到陽光照射、接近熱源或潮濕的區域。

# 快速組立

打開紙箱後，取出上層緩衝材，將液晶顯示器向上輕輕拉出，取出附件包。

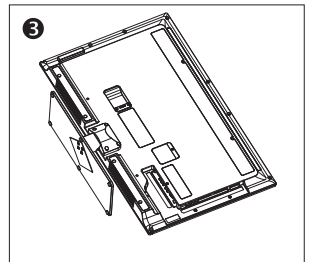
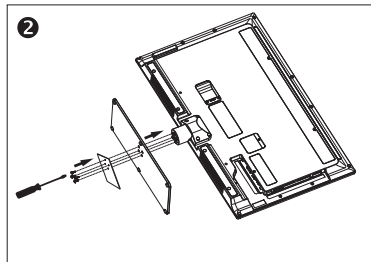
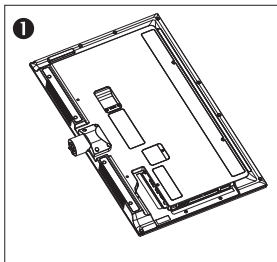
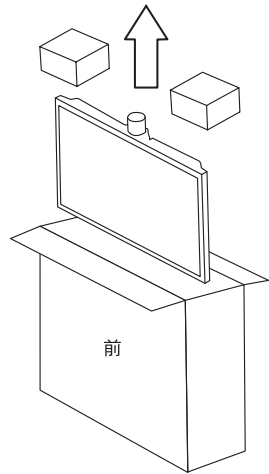
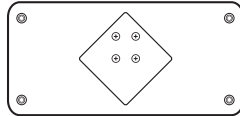
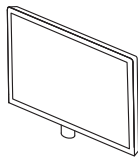

- 步驟 ❶：取出顯示器。  
步驟 ❷：將腳座底板固定於支架。  
步驟 ❸：鎖緊螺絲。

## 注意事項

- 為避免液晶螢幕損傷，應先在檯面鋪上超出顯示器大小的軟質墊布，將顯示器螢幕朝下置於軟質墊布上再進行組立操作。
- 墊片的形狀與螺釘數量以實際為準，部份機型腳座脖頸可能固定在機身上。
- 如固定腳座螺釘或相應塑膠件禁止接觸油脂及有機溶劑。

將腳座支架 4 顆螺絲拆下時，顯示器本體會無法固定而倒下，因此拆卸此處螺絲時請將顯示器平放後再行拆卸動作。

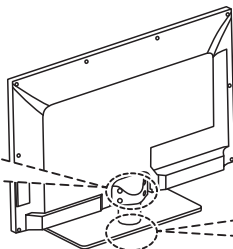

如圖所示，將底座固定，以防止顯示器翻倒。  
安裝底座的地方必須夠厚和以堅固材料所製。

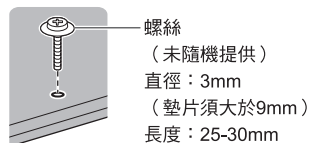

# 連接設備

## 連接多媒體設備

- 本顯示器提供多樣化的輸出及輸入端子，以連接DVD、錄放影機、遊戲機台、電腦等視聽設備。正確的連接方式請參閱下面章節的說明。（連接之HDMI線 / AV端子線及視聽設備…等為別賣之商品）

### ● 連接 HDMI 端子

可連接PC、DVD、擴大機、數位機上盒等有HDMI輸出的裝置

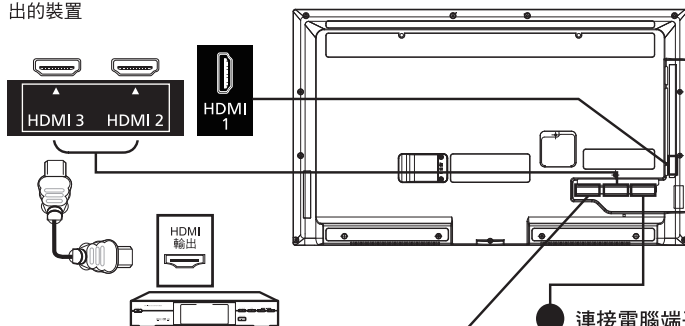

註：HDMI線可同時傳輸視訊和音訊，為單獨使用。

### ● 連接 AV / 色差端子

如DVD、數位衛星接受器、數位機上盒…等。

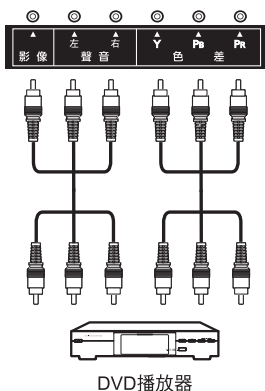

DVD播放器

註1：因產品有其相容性之問題，故實際所支援之解析度，需視現有設備之相容性以決定之。

註2：針對PC中利用HDMI端子輸出訊號之顯示卡，訊號輸出至顯示器時，其訊號可能為Video規格，故在顯示器上所顯示之解析度和PC頻率設定會有差異！

註3：HDMI輸入之1280x720(60Hz)僅支援Video信號，不支援PC之信號。

### ● 連接電腦端子

連接電腦視訊 (VGA) 纜線及電腦音源線

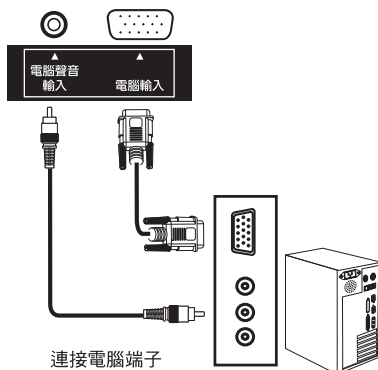

#### 連接電腦端子

所支援的解析度

- ◎ VGA 640×480(60/75 Hz)
- ◎ VGA 1920×1080(60 Hz) (39"/50")
- ◎ SVGA 800×600(60/75 Hz)
- ◎ XGA 1024×768(60/75 Hz)
- ◎ FHD 1920×1080(60 Hz) (39"/50")
- ◎ HD 1366×768(60 Hz)
- ◎ WXGA 1360×768(60 Hz)
- ◎ SXGA 1280×1024(60 Hz)
- 1280×720(60 Hz)

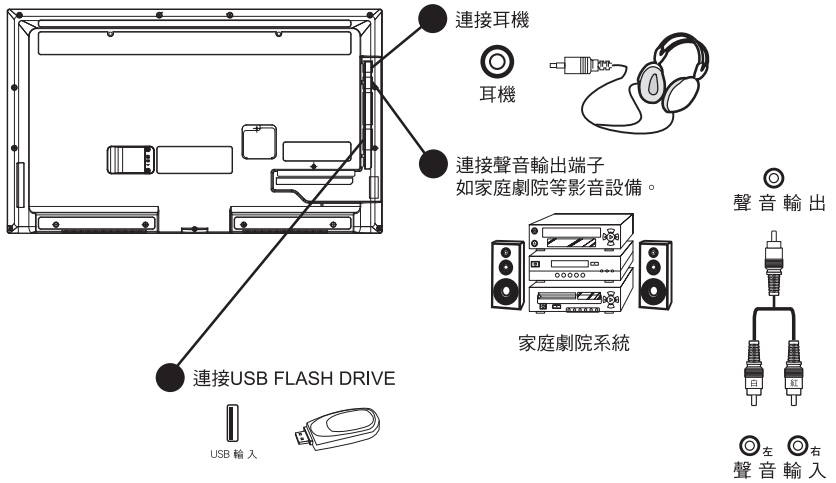

最佳  
↑  
影像品質  
↓  
好

連接端子	連接訊號線	說明
HDMI-1/-2/-3 輸入端子		HDMI傳輸線可同時傳輸影像和聲音，為單獨使用。如使用DVI TO HDMI轉接線時，將DVI-HDMI轉接轉接介面連接至HDMI-1端子，聲音部份則需連接電腦聲音輸入端子傳輸音訊。
色差端子		色差端子RCA傳輸線（Y - 綠色，Pb/Cb - 藍色，Pr/Cr - 紅色）傳輸影像訊號，需搭配左（白），右（紅）音源線傳輸音訊。
VGA端子		以D-SUB 15PIN連接線連接至PC視訊輸出端子，需搭配3.5mm音源傳輸線
AV端子		由RCA端子傳輸線（黃）及左（白），右（紅）音源線組合而成。
3.5mm聲音輸出端子		傳輸聲音訊號至外部設備。
3.5mm聲音輸入端子		傳輸來自PC或DVI轉HDMI連接的播放器的聲音訊號。
USB端子		傳輸多媒體檔案。
連接耳機端子		傳輸聲音訊號至耳機。

- 註：  
將任何視聽設備接到這台顯示器前請先參閱以下注意事項：
- ※請先參閱顯示器，音響或其它設備的使用手冊。
  - ※將所有的視聽設備線路接好後再接上電源。勿在本產品的電源線仍在電源插座上時接線或變更線路。
  - ※請勿將DVD播放機接到錄放影機再轉接到顯示器，這種轉接方式會使畫質和音質都變差，錄放影機可能有防拷系統，導致DVD影像失真。
  - ※視訊設備和音響設備連接時，請將音響系統設定在正確的頻道或訊號來源。

## 連接電源

利用所附電源線連接機體及電源插座（AC 110V 60Hz）。

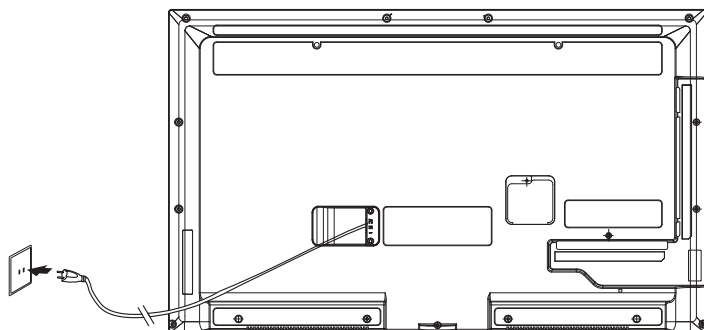

 為了安全，請先將  
所有視聽設備連接完後，  
再接上電源。

隨附的電源線，標準使用電壓（AC 110V 60Hz）。



# 顯示器與遙控器

## 顯示器

前視圖

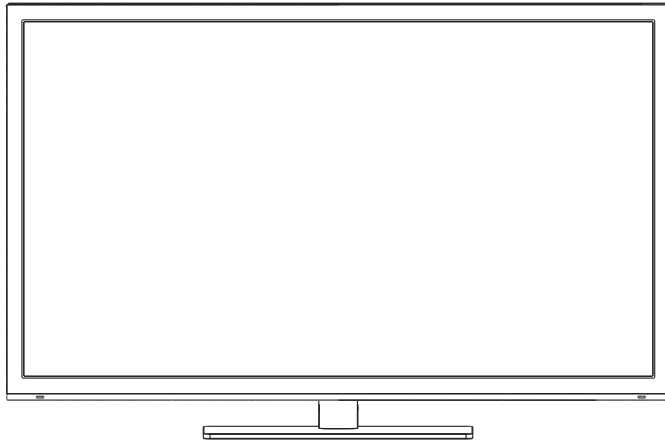

32 型

39/50 型



- 1 選台 ▲/▼  
選擇上或下選項
- 2 音量 + / -  
增加或減低音量
- 3 目錄  
開啟或關閉OSD選單
- 4 輸入切換  
切換螢幕上顯示的訊號輸入來源
- 5 電源  
開啟或關閉顯示器電源

※塑膠熱脹冷縮，外殼偶有異音，屬正常現象請安心使用。

※液晶螢幕於使用狀態下，螢幕表面會有溫熱感，為正常現象。

※電源指示燈在開機時顯示為綠色，待機狀態下為紅色。在電腦 / HDMI模式下無訊號輸入15分鐘後自動關機。

# 識別控制位置

## 遙控器

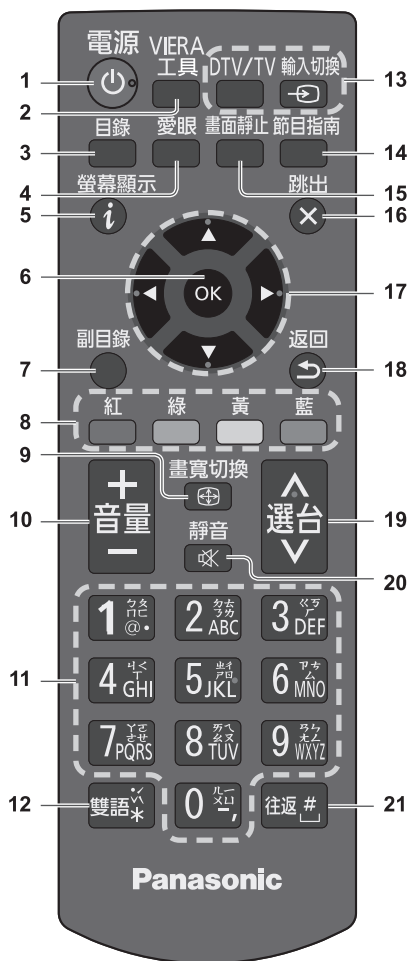

- 1 待機 / 開機鍵
- 2 **VIERA**工具 (本機無此功能)
  - 顯示一些特殊功能圖示及方便執行。
- 3 目錄
  - 按此按鍵可存取影像、聲音、時間、基本項目設定。
- 4 愛眼 (本機無此功能)
  - 設定影像模式選擇及背光控制及環境感知項目。
- 5 螢幕顯示
  - 顯示輸入模式名稱
- 6 **OK**
  - 確認選擇
  - 選擇頻道位置後按此按鍵可快速變更頻道 (本機無此功能)
  - 顯示頻道列表 (本機無此功能)
- 7 副目錄 (本機無此功能)
  - 快速設定影像 / 聲音選項等
- 8 彩色按鍵 (紅 - 綠 - 黃 - 藍)
  - 可用於選擇、瀏覽與操作各種功能
- 9 畫寬切換
  - 變更更寬高比
- 10 音量增減
- 11 數字鍵 (本機無此功能)
  - 變更頻道
  - 設定字元
- 12 雙語 (本機無此功能)
  - 觀看電視時，選擇聲音模式
- 13 輸入切換
  - DTV/TV—一般電視模式與數位電視模式切換 (本機無此功能)
  - 輸入切換—由輸入選擇列表切換各個輸入模式
- 14 節目指南 (本機無此功能)
  - 顯示電子節目表選單
- 15 畫面靜止
  - 靜止 / 取消靜止畫面
- 16 跳出
  - 返回至觀看畫面
- 17 方向鍵
  - 進行選擇與調整
- 18 返回 (本機無此功能)
  - 返回上一個目錄 / 頁
- 19 頻道增減 (本機無此功能)
- 20 靜音開 / 關
- 21 往返
  - 切換到先前觀看的頻道或輸入模式

# OSD選單

螢幕顯示 (ON SCREEN DISPLAYS) 選單系統，提供一個快又簡單的方法來調整液晶顯示器的設定。本章將說明如何利用遙控器和控制面板上的按鈕，控制OSD選單以進行各項設定的調整。



螢幕OSD選單操作程序如下：

- ① 按下遙控器上的目錄鍵。
- ② 按下◀▶鍵選取欲調整的類別。
- ③ 按下▲▼鍵選取欲進行調整的細項。
- ④ 按下◀▶鍵進行調整。
- ⑤ 按下控制面板或遙控器上的目錄鍵離開目錄選單。

## 影像設定

- 影像設定選單可讓您調整影像模式、對比、亮度、彩色、自然色、畫質、白平衡選擇、雜訊抑制、背光控制、節能選擇等，讓您享受更清晰美觀的畫面。



### 【影像模式】調整

選擇喜好的畫面模式：明亮、標準、柔和、使用者。在標準、柔和、明亮三種畫面設定模式中，有關對比、亮度、彩色、自然色和畫質數值以各畫面模式的原設定值為基準做細項調整。您可選擇【使用者】並利用◀▶鍵對各項畫面設定進行調整。

### 【對比】調整

調整畫面明暗層次的差異。

### 【亮度】調整

調整畫面的明亮程度。

### 【彩色】調整

調整色彩濃度，直至畫面呈現的色彩看起來更自然。

### 【自然色】調整

變更色彩的平衡，調整此設定，使畫面呈現的色彩不會偏紅或偏綠。

### 【畫質】調整

調整畫面的清晰度。

### 【白平衡選擇】調整

具三種模式：偏藍、標準、偏紅

### 【雜訊抑制】調整

可改善因訊號傳輸較弱時所造成的影像雜訊問題。正常信號時建議關閉。

選項為：關，低，中，高。

### 【背光控制】調整

可調整面板的背光亮度：1-10級。

### 【節能選擇】調整

可以選擇：1、2或關。

## 畫面

PC：（只出現在選擇PC電腦做為輸入訊號源時）

1. 按【▲/▼】按鈕選擇【自動校正】、【水平位置】、【垂直位置】、【畫面大小】、【相位】或【恢復標準設定】項目。
2. 按【◀/▶】按鈕調整數值。



- 聲音設定選單可讓您調整聲音模式、高音、低音、平衡、自動音量調整。



### 【聲音模式】調整

進行聲音選擇切換：標準、音樂、電影、運動、使用者。

在標準、音樂、電影、運動設定中，以原聲音模式設定值為基準對各項做細項調整。您可選擇【使用者】對各項聲音設定利用◀▶鍵進行調整。

### 【高音】調整

調整高頻率聲音輸出的內容。

### 【低音】調整

調整低頻率聲音輸出的內容。

### 【平衡】調整

平衡左右揚聲器的音量。

### 【自動音量控制】調整

調整聲音輸出的音量，防止音量突變，可自動調整音量的大小：開、關。

## 時間設定

- 時間設定選單可讓您調整時間設定、定時關機、自動待機、螢幕顯示時間設定。



### 【時間設定】調整

設定機體系統時間。

### 【定時關機】調整（自動關機時間）

調整：關、10、20、30、60、90、120、180、240分鐘。

### 【自動待機】調整

長時間未操作機台，系統於所設定時間自動關機：關、3小時、4小時、5小時。

### 【螢幕顯示時間設定】調整

調整目錄畫面在螢幕上的停留時間：5秒、10秒、15秒、20秒、25秒、30秒。

## 基本項目設定

- 基本項目設定選單可讓您調整目錄的語言設定、畫質調整、藍畫面保護、出廠設定、HDMI CEC。



### 【語言設定】調整

選擇語言：中文或英文。

### 【畫寬調整】調整

設定屏幕顯示比例：4:3、16:9、放大1、放大2。

### 【藍畫面保護】

無訊號輸入時，開啟或關閉藍畫面功能。

### 【出廠設定】調整

調整所有功能設定回到出廠設定值。

### 【HDMI CEC】

開啟或關閉連接HDMI端子上的裝置。



# 多媒體播放

- 本顯示器提供多媒體播放模式。您可以在顯示器上讀取USB儲存設備中所儲存的多媒體資料。  
請搭配遙控器操作。



## 訊號源清單

1. 按下遙控器上的【輸入切換】鍵跳出輸入切換清單，按▲▼鍵選擇“USB”項目，按【OK】鍵進入多媒體主選單。
2. 按◀▶鍵選擇所欲使用的多媒體功能：相片、音樂、影片或文件，選擇完成後按【OK】鍵進入磁碟選單。

\*請搭配遙控器操作。



在多媒體檔案播放中，請勿插拔USB儲存設備，以避免造成檔案毀損。

## 相片模式

1. 按◀▶鍵選擇相片選項後按【OK】鍵，進入磁碟選單。
2. 在磁碟選單中按選擇所需磁碟後按【OK】鍵進入子目錄。
3. 按▲▼◀▶鍵選擇資料夾或相片檔案，按【OK】鍵選取相片，選取完成後按【OK】鍵開始瀏覽。
4. 播放中按【跳出】鍵跳出，回到相片選單。

P.S. 為得到最佳的相片播放效果，建議相片解析度在1024 x 768以上。

## 相片操作按鍵說明：

▶/	相片開始播放或暫停播放。
◀	跳回上一個相片檔案。
▶	跳至下一個相片檔案。
■	停止相片播放，跳回到子目錄。
↺	循環設定，設定相片清單中所有的相片。
🎵	播放或關閉音樂聲音。
📄	按下此鍵跳出所選相片列表。
ℹ	按下此鍵跳出所選相片信息。



## 音樂模式

1. 按 ◀▶ 鍵選擇音樂選項後按OK鍵，進入磁碟選單。
2. 在磁碟選單中按選擇所需磁碟後按OK鍵進入子目錄。
3. 按 ▲▼◀▶ 鍵選擇資料夾或音樂檔案，按OK鍵選取音樂，選取完成後按【OK】鍵開始播放。
4. 播放中按 ◀▶ 鍵選擇所欲使用的功能後按OK鍵確認。

▶/	音樂開始播放或暫停播放。
◀	按OK鍵調整以2/4/8/16倍速快速回轉。
▶	按OK鍵調整以2/4/8/16倍速快速播放。
◀	跳回上一個音樂檔案。
▶	跳至下一個音樂檔案。
■	停止音樂播放，跳回到子目錄。
↺	循環設定，設定音樂清單中所有的音樂。
🎵	播放或關閉音樂聲音。

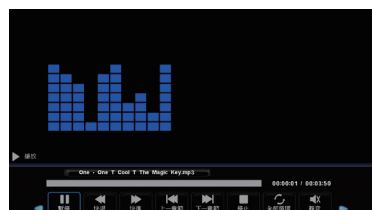

## 影片模式

1. 按 ◀▶ 鍵選擇影片選項後按OK鍵，進入磁碟選單。
2. 在磁碟選單中按選擇所需磁碟後按OK鍵進入子目錄。
3. 按 ▲▼◀▶ 鍵選擇資料夾或影片檔案，按OK鍵選取影片，選取完成後按【OK】鍵開始播放。

## 影片操作按鍵說明:

▶/	影片開始播放或暫停播放。
◀	按OK鍵調整以2/4/8/16倍速快速回轉。
▶	按OK鍵調整以2/4/8/16倍速快速播放。
◀◀	跳回上一個影片檔案。
▶▶	跳至下一個影片檔案。
■	停止播放。
* Char Set	按此鍵可更換顯示的字體。
↺	重覆所選的影片。(單一, 全部)
↻	設置欲重覆播放的區間。
☰	按下此鍵跳出所選影片列表。
ℹ	按下此鍵跳出所選影片相關訊息。
▶	以慢速方式播放影片。
▶	以步進方式播放影片。
⌚	按下此鍵可設置跳至所欲觀看的时间點。
🔍	放大影片畫面。
🔍	縮小影片畫面。
⚙️	按OK鍵調整畫面大小。 (自動、4:3、16:9、放大1、放大2)
📏	放大畫面位置移動。



## 文件模式

1. 按 ◀▶ 鍵選擇文件選項後按【OK】鍵，進入磁碟選單。
2. 在磁碟選單中按選擇所需磁碟後按OK鍵進入子目錄。
3. 按 ▲▼◀▶ 鍵選擇資料夾或文件檔案，按OK鍵選取文件，選取完成後按【OK】鍵開始瀏覽。
4. 播放中按【跳出】鍵跳出，回到文件選單。

◀	按OK鍵跳至上一頁。
▶	按OK鍵跳至下一頁。
◀◀	跳回上一個文件檔案。
▶▶	跳至下一個文件檔案。
■	停止文件顯示，跳回到子目錄。
🎵	播放或關閉音樂聲音。
☰	按下此鍵跳出所選文件列表。

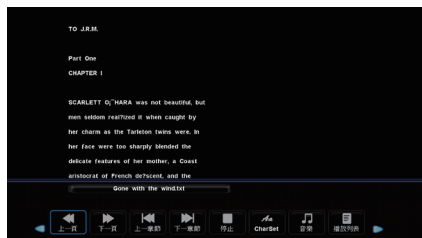

\* 字體變更選項，依系統支援的字體。

# 產品規格

## 液晶螢幕

型號	TH-L32BF6W	TH-L39BF6W	TH-L50BF6W
格式	HD (1366x768)	FULL HD (1920x1080)	FULL HD (1920x1080)
長寬比	16:9	16:9	16:9
可視角度	178°X178°	176°X176°	176°X176°
最大操作溫度	40°	40°	40°

## 連接埠

影像	VGA輸入*1 AV輸入*1 色差輸入*1 HDMI輸入*3 USB輸入*1	VGA輸入*1 AV輸入*1 色差輸入*1 HDMI輸入*3 USB輸入*1	VGA輸入*1 AV輸入*1 色差輸入*1 HDMI輸入*3 USB輸入*1
音效	PC*1 AV / 色差聲音輸入*1 聲音輸出*1 耳機輸出*1 PC聲音輸入*1	PC*1 AV / 色差聲音輸入*1 聲音輸出*1 耳機輸出*1 PC聲音輸入*1	PC*1 AV / 色差聲音輸入*1 聲音輸出*1 耳機輸出*1 PC聲音輸入*1

## 聲音輸出

8W+8W	10W+10W	10W+10W
-------	---------	---------

## 電壓

AC110V~60Hz	AC110V~60Hz	AC110V~60Hz
-------------	-------------	-------------

## 尺寸 (mm) 及重量 (kg)

本機 (不含底座)	734 X 440 X 57 (mm) 6 (kg)	891 X 534 X 71 (mm) 11 (kg)	1135 X 671 X 56 (mm) 19 (kg)
本機 (含底座)	734 X 490 X 215 (mm) 8 (kg)	891 X 589 X 231 (mm) 14 (kg)	1135 X 728 X 240 (mm) 22 (kg)
包裝	884 X 560 X 145 (mm) 10 (kg)	999 X 677 X 186 (mm) 16 (kg)	1274 X 816 X 219 (mm) 26 (kg)

## 消耗功率

待機	50W <0.5W	70W <0.5W	90W <0.5W
----	--------------	--------------	--------------

# 故障排除

## 無電源

- 確認顯示器和電源線是否連接正確。
- 確認顯示器待機時是否為紅燈。如顯示器前面板電源指示燈為紅色，請按下電源按鍵。

## 無畫面或畫面差

- 請聯絡當地業者是否信號被鎖碼。
- 確認外接設備（如DVD、音響等）影音源線是否正確地連接到顯示器的輸入端子孔。
- 確認輸入源線是否插入所選擇的正確輸入源端子孔內。

## 畫面顏色異常

- 確認顯示器影像選擇是在明亮 / 標準 / 柔和 / 使用者。
- 自行調整亮度、對比、彩色、自然色至適當數值。
- 房間是否太亮？在太亮的房間中畫面看起來會比較暗。

## 無聲音

- 確認是否按到顯示器的靜音鍵（Mute）。

## 遙控器無作用

- 檢查電池是否有電力或有無異常，放置方向是否正確。
- 確定沒有在強光下或螢光燈下使用遙控器。
- 請在遙控接收視窗前方左右30度內使用以利接收。
- 確定遙控器朝向顯示器的遙控接收器方向正確且路徑淨空。
- 拔掉顯示器的電源插頭，再重新插入。

## 顯示器突然關機

- 是否啟動LCD的“自動待機” / “定時關機”功能。
- 因LCD開機後溫度會上升，請檢查後蓋散熱孔是否被異物堵住。

## 畫面顯示異常（例如：畫面左右皆為黑邊、或畫面人物比例不對。）

- 確認DVD機體內部電視系統設定為NTSC。
- 重新開關機。
- 按下畫寬切換鍵，確認畫面尺寸。

## 顯示器無法運作

- 閃電或靜電等外在干擾可能導致運作異常。請先拔掉顯示器的電源插頭，再重新插入。

# 壁掛式支架

● 請聯繫您的當地Panasonic經銷商來購買推薦的壁掛式支架。

● 壁掛式支架的安裝插孔

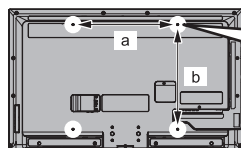

顯示器後部

32吋機種

a: 100 mm

b: 100 mm

39吋機種

a: 400 mm

b: 400 mm

50吋機種

a: 400 mm

b: 400 mm

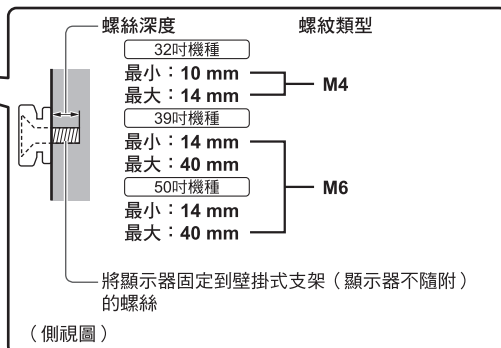

## 警告

- 使用其他壁掛式支架，或自行安裝壁掛式支架將遭受人身傷害或產品損壞的可能性。為了維持本機的性能和安全，請記得尋求您的經銷商或特許承包商安裝壁掛式支架。任何因沒有專業人士協助安裝的損傷將不會得到賠償。
- 切勿將此顯示器直接安裝在諸如聚光燈、探照燈或鹵素燈等散發高热量的頂燈下面。否則會使塑料機殼部件彎曲或損壞。
- 安裝壁掛式支架於水泥牆上時請當心。掛上支架前，請確保牆內沒有電纜或導管。
- 從牆上拆卸不再使用的顯示器以避免墜落和傷害。
- 確認牆面是否足夠承受機體 4 倍以上的重量，以避免機體墜落。
- 安裝時，須確保顯示器周圍有足夠的空間以便散熱。
- 壁掛前請從附屬品包裝袋取出隨附的膠帶將指示的兩大圓孔貼附以防止壁虎跑入。

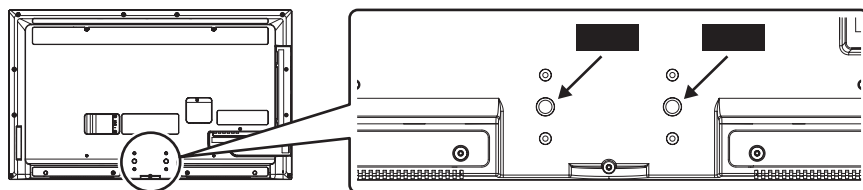
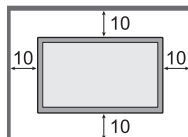

## 顯示器廢棄處理方法

根據環保署的規定，四機一腦（電冰箱、洗衣機、電視機、冷氣機、電腦）於廢棄時須經妥善處理，以免對環境造成不良影響。

當您的顯示器要廢棄時，請依下列方法處理：

1. 購買新顯示器時，汰換之顯示器可委由經銷商運回處理。
2. 請洽廢電子電器物品之資源回收管理基金管理委員會。  
免費服務專線 0800-085-717

請勿自行隨意丟棄，以免造成環境污染，謝謝合作！

# Memo

A series of horizontal dashed lines for writing.

# ☆ 售後服務據點一覽表 ☆

## 直屬服務站

站別	電話	地址	站別	電話	地址
宜蘭	(03)9380004	宜蘭市校舍路85號	台中	(04)24720117	台中市南屯區大墩路280號
花蓮	(03)8323841	花蓮市國聯二路153號	豐原	(04)25266091	台中市豐原區圓環東路487號
台東	(089)323184	台東市傳廣路184號	彰化	(04)7266511	彰化市建國北路208號
基隆	(02)24292958	基隆市安樂路1段272號	草屯	(049)2351291	草屯鎮太平路1段300號
松山	(02)27457390	台北市塔悠路233號	虎尾	(05)6323428	虎尾鎮中正路214號
士林	(02)28850435	台北市承德路4段22號	嘉義	(05)2852710	嘉義市四維路70號
古亭	(02)23091008	台北市三元街229號	新營	(06)6322970	台南市新營區長榮路1段339號
金門	(082)324963	金門縣金城鎮民族231號	台南	(06)2228681	台南市福吉路6號
中和	(02)82267500	新北市中和區建六路57號	澎湖	(06)9273051	馬公市中華路377號
三重	(02)22802579	新北市三重區永福街37號	高雄	(07)5559839	高雄市鼓山區馬卡道路322號
桃園	(03)3014782	桃園市國際路2段629號	岡山	(07)6262868	高雄市岡山區中山南路75號
新竹	(03)5259817	新竹市磐石里和平路152號	屏東	(08)7352212	屏東市廣東路429號
苗栗	(037)267132	苗栗市中正路46號			

★台北北區(松山)：松山、信義、南港、內湖、大同、中山、士林、北投、淡水、三芝、汐止

★台北南區(古亭)：中正、大安、文山、萬華、新店、深坑、石碇、坪林、烏來

★新北市(中和)：三峽、樹林、土城、板橋、中和、永和、三重、新莊、五股、泰山、林口、蘆洲、八里

**顧客商談中心專線：0800-098800**

**網**

**址：panasonic.com.tw**

### ★注意事項★

如因地址遷移變更電話號碼，請於每次要求服務時確認是否為本公司直屬服務站，若收取費用請索取本公司服務站發票。

※為確保您的權益，請向經銷商索取保證書。

**台灣松下電器股份有限公司**  
**台松電器販賣股份有限公司**  
 連絡地址：新北市中和區員山路579號

**榮譽出品**  
**榮譽銷售**