

# Panasonic®

## 滾筒式洗衣乾衣機 使用說明書

NA-V158UDH  
NA-V130UDH



正確的使用幫助您更省電、更省水！



另附保證書

在此誠摯地感謝您購買本公司滾筒式洗衣乾衣機。

- 請於使用前詳細參閱本說明書，正確操作及使用並定期保養及點檢。
- 為確保您的權益，務必請經銷商於保證書上記入購買日期，經銷商名稱等。
- 本說明書請妥善保存。

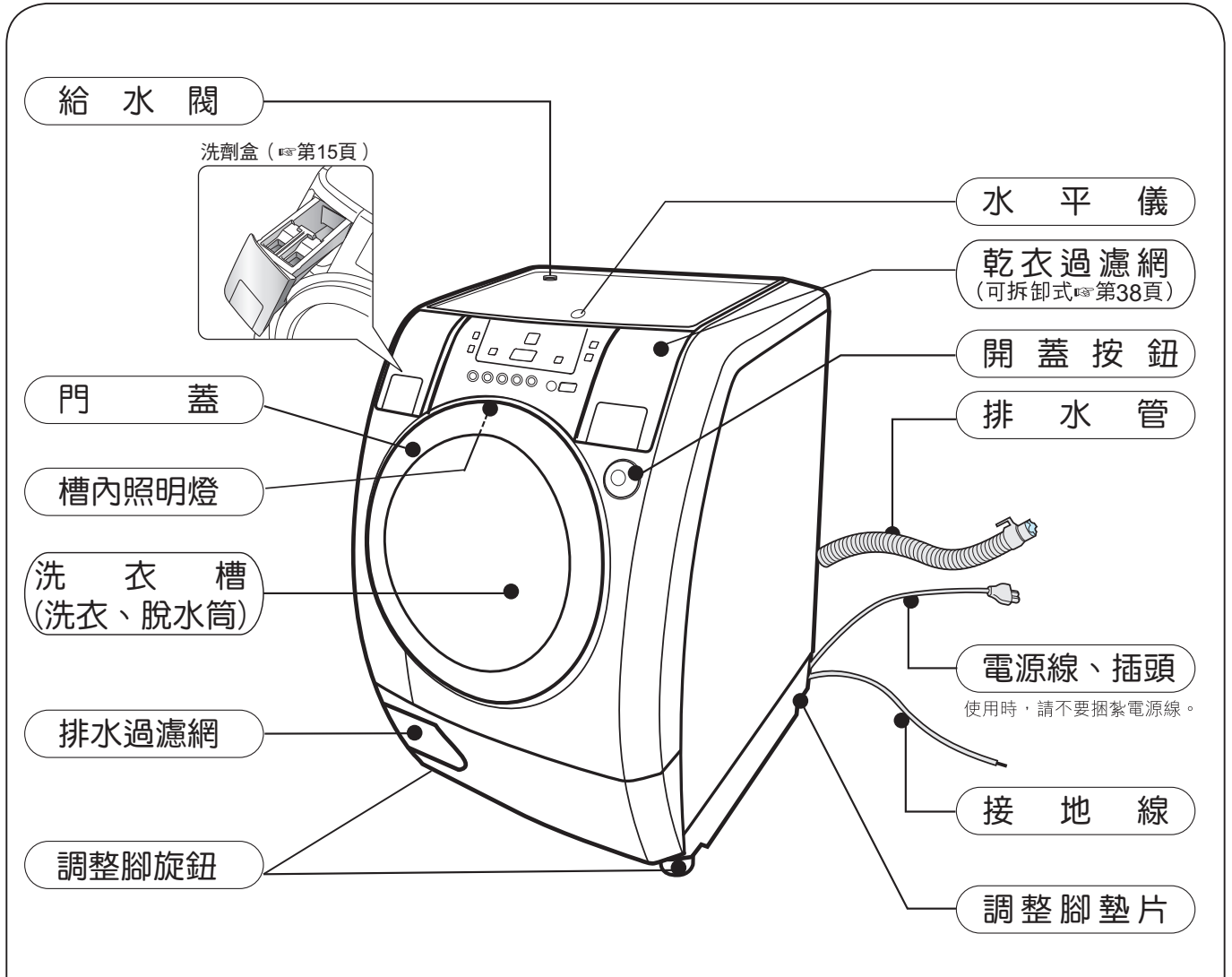
# 各部名稱及功能

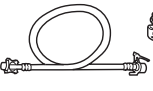
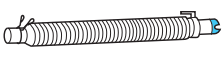
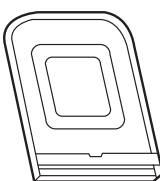
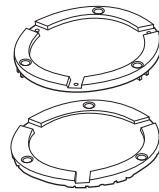

附 屬 品	給水管	排水管	扳手 (1個)	靜音防鼠板	調整腳墊片	毛毯遮蓋
			 ※用於拆裝包裝 用固定螺栓 (第8頁)			

## ⚠ 警告

本製品不可供以下人員如：無行為能力者（包含兒童）、心智／精神異常或缺乏經驗、知識者使用。除非他們是監護人在旁監護或指導下，且對他們操作使用製品安全負責下，才可使用。尤其兒童必須在監護人保證他不會隨意操作製品時，方可使用。

## 目

## 錄

使用前須知	1~2	使用之前
不可洗滌或烘乾的衣物	3	
安全注意事項及緊急處理方法 (請務必遵守)	4~6	
安裝注意事項	7~8	
安裝方法	9~10	
運轉前的確認	11	
操作按鍵部名稱介紹	12	
門蓋鎖定和解除方法	13~14	
洗劑、柔軟劑、漂白劑 (投入方法) (使用量)	15~17	洗衣、乾衣行程
衣物的準備和行程的選擇	18~19	
行程設定	20	
一般行程・標準：洗滌普通的衣物	21	
一般行程・自選：記憶您喜歡的洗法	22	
一般行程・快洗：快速洗滌輕度污穢的衣物	22	
一般行程・高級衣：洗滌高級的衣服和精緻的衣物・準備篇・操作篇	23~24	
一般行程・槽洗淨：當產生黑黴時	25	
一般行程・槽乾燥：防止洗衣槽內產生黑黴	26	
溫水行程・標準：30℃溫水洗衣	27	
溫水行程・小物：30℃溫水洗衣，洗滌較小件或輕薄的衣物	27	
溫水行程・除臭：40℃溫水除臭洗衣	28	
溫水行程・除菌：60℃高溫除菌洗衣	28	
溫水行程・大件：30℃洗滌毛毯、被子 準備篇・操作篇	29~31	
只進行乾衣運轉 (標準乾衣行程) (加強乾衣行程) (低溫乾衣行程) (定時乾衣行程)	32	
預約時間的洗衣、乾衣方法	33	
ECO NAVI智慧洗衣說明	34	
個別洗滌 (只進行脫水運轉等)	35	
其他機能的設定：兒童安全、鬆柔行程、蜂鳴器的鳴響音之設定與解除	36	
其他注意事項	37	清潔保養
廢電器處理方法、乾衣過濾網	38	
機體、洗劑盒、門襯、排水過濾網、給水過濾網	39	
要求修理服務前，請先檢查的事項	40~42	
服務除外保證事項、長期使用時製品之點檢確認	42	其他
可自行處理之故障排除－使用中蜂鳴器鳴響的狀況	43	
規格	43	
直屬服務站地址、電話	封底	

## ■注意 !

- 任何故障發生時，請洽“Panasonic”服務站，由服務人員進行維修。
- 如將洗衣機安裝於地毯上，請確認地毯上不會阻塞任何通風口。
- 請勿將製品傾斜或倒立搬運，以免零件損壞，發生危險。
- 若電源線損壞時，請速聯絡就近的“Panasonic”服務站，由服務人員進行更換，以避免危險發生。

# 使用前須知

區分	滾筒式	直立式
洗衣方式	 <p>將衣物提起、落下， 拍打洗滌</p>	 <p>用旋轉翼片形成旋 渦式水流，攪拌洗滌</p>
特徵	對衣物的損傷較少， 用水量少，運轉時 間比較長	對衣物的損傷稍多 ，用水量較多，運 轉時間比較短。



## 滾筒式洗衣乾衣機正確使用方法

### 使用洗衣袋時的 注意事項

為了防止脫水時由於衣物的摩擦造成衣物損傷：

- 裝入洗衣袋中只限於精緻的衣物（女內衣、女襯衫、長統襪等），除此之外的衣物請不要使用洗衣袋。
- 請勿在洗衣袋中放入過多衣物，以免影響洗淨力。

### 毛巾等僵硬感

為了使其柔軟……

- 建議您使用柔軟劑。
- 脫水後，乾衣運轉時間請設定為10分或30分鐘，微乾後再自然晾曬。

因毛巾等毛圈伏倒，會產生僵硬感。

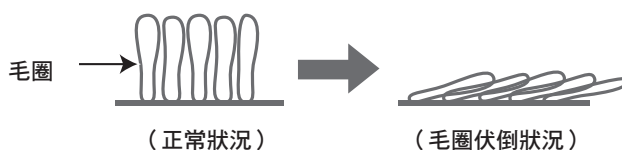

### 衣物的染色、發黑

滾筒式洗衣乾衣機以少量的水洗衣，水中染料的濃度較高，所以會發生明顯的染色。易褪色的衣物請務必分開洗滌。

※特別是新購買的深顏色的衣物其染料容易脫落、渲染色，請加以注意。

### ●當發生染色或發黑現象時

請將衣物放在漂白劑的溶液中浸泡2小時左右。白的衣物請使用氯系漂白劑、有顏色的衣物請使用氧系漂白劑。

※請遵循漂白劑的使用說明書來使用。

- 本機與以往的乾衣機之乾衣後的觸摸感、去皺褶不一樣。有時需要將衣物取出後再把衣物整平，方可消除皺褶。



# 使用前須知

## 乾衣行程的選擇方法

### 「標準」／「加強」乾衣行程

●適用於烘乾不太容易起皺的衣物

(下列衣物請選擇「標準行程」或「加強乾衣行程」來進行乾衣)

浴巾



厚棉料運動服



短袖內衣



背心



一般運動服



運動褲



洗臉毛巾



短褲



襪子



毛巾



### 「低溫」乾衣行程

●適用於乾燥化纖等怕熱的衣物

(下列衣物請選擇「低溫乾衣行程」來進行乾衣)

女襯衫



針織品



女性貼身內衣



女內衣



### 「定時」乾衣行程

●適用於容易起皺的衣物…

進行約30分鐘的乾衣運轉，達到半乾就結束。馬上取出衣物後，自然晾乾。

牛仔褲、棉質褲子



襯衫



睡衣



床單類



※由於衣物材質及加工織法不同，即使是同類衣物起皺的程度也會有所不同。(薄的平紋織物或縐紗等易起皺的質料)

### ●關於衣物的皺褶

各種衣物根據其布料、織造方法、厚度、形態的不同，有的可能乾衣後會嚴重起皺或收縮，此類衣物並不適宜用本洗衣乾衣機來進行乾衣。在進行乾衣之前，請遵照衣物上的洗滌標示仔細確認。

# 不可洗滌或烘乾的衣物

## 不能洗滌 也不能烘乾

### ■皮革製品



可能會發生變形

### ■座墊或枕頭、使用棉絮或尿烷樹脂（泡棉塑膠類）的衣物或地毯套

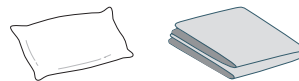

可能會發生損壞或故障

### ■絲綢製品



可能會發生變色或變形

### ■墊子類或黏附著寵物毛的衣物



可能會發生損壞或故障

※排水管路處積存大量絲屑而無法進行排水、脫水時，則需要拆開修理。此時的費用由客戶承擔。

### ■市售的洗滌輔助用品

- 洗滌球
- 除雜物過濾網等

由於受熱而變形、損壞，由此可能會損傷衣物或導致機體故障

### ■標示有乾洗圖示標記的衣物

有不可用水洗，只能乾洗之圖示標記的衣物



有只能用手洗及乾洗之圖示標記的衣物



## 不能溫水洗滌

### ■顏色鮮艷、易褪色的衣物

### ■易起皺的衣物

### ■有標示洗衣溫度上限的衣物



除菌行程不可



除菌、除臭行程不可

## 不能烘乾

### ■上過漿的衣物



可能會堵塞乾衣過濾網的網孔

### ■標示有“避開烘乾”的衣物

※由於本機相當於桶乾燥（旋轉滾筒式）結構，所以有下列標示的衣物請不要進行乾燥。

有不可烘乾圖示標記的衣物



有鋪平曬乾燥標記的衣物



### ■怕熱的衣物

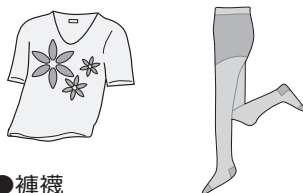

- 襪襪
- 帶有花邊、刺繡、印花的衣物
- 新合成纖維（極細纖維）

### ■毛料衣物



毛衣

可能會縮水或掉毛

### ■被子

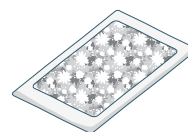

可能會發生損傷或故障

## 關於乾衣引起的衣物縮水（☞第37頁）

- 即使是棉、麻纖維製品之針織品或織孔較粗的布料等也可能會縮水。
- 用聚氨酯織成的襪子或絲襪可能會縮水。

# 安全注意事項及緊急處理方法

為避免危害使用者或其他人員及對財物造成損害，以下之說明事項請務必遵守。

■使用方法錯誤時會導致的危害或損害程度，以下面的表示來區分說明

 **警告** 本欄所表示內容為「有可能導致死亡或重傷」。

 **注意** 本欄所表示內容為「有可能導致傷害或造成財物損害」。

■務必遵守內容的種類以下面的圖形來區分說明。（下記為圖形表示例）

 本圖形表示「禁止」之意。

 本圖形表示務必遵照指示，「強制」實行之意。

## 緊急處理方法

 發生異常或故障時，應立即停止使用，拔下電源插頭（恐會導致冒煙、起火、觸電）

異常或故障事例

- 即使接上電源開關有時也不會運轉。
- 插拔電源線時，有時通電有時不通電。
- 運轉中，有燒焦味或異音。
- 本體部分變形或異常發熱。

請立即連絡服務站進行檢查及修理

## 特別注意事項

使用前請詳閱說明書，正確地操作及使用並且定期保養及點檢，若有異常或故障時，請即刻通知 Panasonic 服務人員前往處理，避免造成故障損害的擴大。

### 警告

■不要讓電源線、電源插頭受到損傷

（不要讓它們受到損傷，不要對它們進行改裝加工，不要讓它們靠近發熱器，不要過分彎曲、扭曲、拉伸它們，不要將重物壓在它們上面或將它們捆紮起來。）

 如果在損傷的狀態下繼續使用，則可能會導致觸電、短路、火災。  
禁止

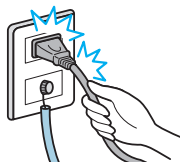

- 電源如有損壞，必須由 Panasonic 的服務人員進行更換以避免危險發生。

■要進行清潔保養時，請務必先從電源插座拔下電源插頭

 拔下電源插頭 否則可能會導致觸電或受傷。

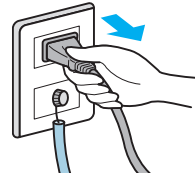

■不要用濕手來插、拔電源插頭

 禁止濕手 否則可能會導致觸電。

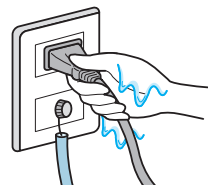

■不要讓兒童窺視洗衣槽內部，而且，不要在機體旁放置板凳等物品

 萬一被關在洗衣槽內，則會引起燙傷、受傷或窒息之危險。



■不要安裝在浴室等濕氣多的場所或受風吹雨淋的場所。

 禁止在濺水的場所使用 否則可能會導致觸電、火災。

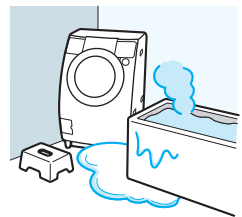

■電源插頭一定要確實地插入定位

 如果沒有插到底，則可能會導致觸電或因發熱而導致火災。  
●請不要使用有損傷的插頭或鬆動的電源插座。

■定期擦拭電源插頭，除去灰塵等髒物

如果插頭上積滿灰塵等，則會因為濕氣等而導致絕緣不良並因此引起火災。請拔下電源插頭，用乾布擦拭乾淨。

# 安全注意事項

## 警告

■請不要使用損傷的電源線或插頭以及鬆動的電源插座



禁止

否則可能會導致觸電、短路、起火。  
●請洽 Panasonic 服務站人員進行檢查、修理。

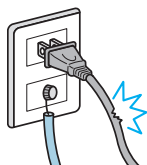

■勿使用110 V，60 Hz以外之電源



禁止

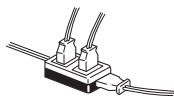

●必須使用110 V的插座，且不可使用多重插座，以免發生危險。  
●電源線請勿受重壓，如有損壞，必須由 Panasonic 的服務人員進行更換以避免危險。

■若洗滌物沾著食用油、動物油、機械油、乾洗油、美容油（護膚油、按摩瘦身油等）、輕汽油、塗料稀釋劑、普通汽油、樹脂（纖維素材），以及聚丙烯纖維製的衣物，絕對不能讓它們進行乾燥。



禁止



否則可能會因油類的氧化熱而導致自然起火或引火燃燒。

■請勿靠近熱源位置(瓦斯爐、熱水器)並保持1.5公尺以上的距離以減少火災發生的機會。



禁止

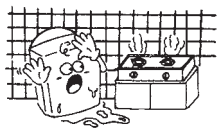

●為防止意外火災發生，請勿將洗衣機安置於熱水器或爐火旁邊。  
●點燃之香煙、蠟燭、蚊香等請勿靠近。

■在洗衣槽尚未完全停止前，絕對不要用手等觸碰洗衣槽內的洗滌物等



接觸禁止

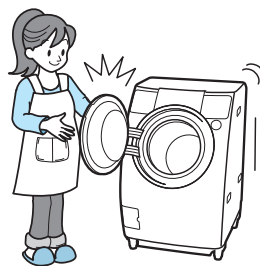

即使慢慢轉動，也可能會發生手被洗滌物纏繞而受傷。小孩要特別注意這一點。

■不可對開關部位沖水



禁止

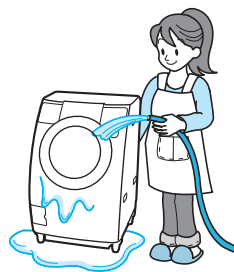

●各開關部位禁止用水直接注入，以防止故障或發生危險。

■在拔下電源插頭時，務必要握住電源插頭將它拔出，而不要拉電源線



否則可能會導致觸電、短路、起火。



■控制基板上之保險絲請勿自行修復及更換

控制基板上之銅箔線路或保險絲熔斷時，請勿以接線等方式來修補斷線以免發生火災之危險。



# 安全注意事項

## ⚠ 注意

### ■ 確實地旋緊排水過濾網蓋



否則可能會導致漏水。

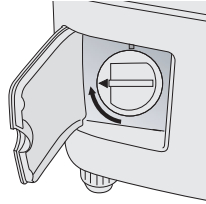

### ■ 在乾衣運轉中或剛結束時，不要觸碰洗衣槽或金屬部分



禁止

否則可能會因處於高溫狀態而導致燙傷。

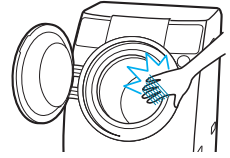

### ■ 在用溫水進行洗滌時，請不要使用65 °C以上的熱水



禁止



否則可能會因塑膠零件的變形或損傷而導致觸電或漏電。

### ■ 絕對不要自行進行製品、零件分解，修理或改裝



禁止分解



否則可能會引起火災或感電異常動作而導致受傷。

● 如要修理，請洽 Panasonic 服務站。

### ■ 不要對防水性的罩布或衣物進行洗滌、洗清、脫水或乾衣



禁止

(例) 睡袋、尿片套、浴袍、塑膠潛水服、雨衣、防塵罩(用於自行車、摩托車、汽車)、滑水衣等

否則，可能會在脫水中激烈振動或翻倒而導致傷害，或導致機體、牆壁、地板等的損傷，以及導致洗滌物的損傷或漏水等。

### ■ 不要爬到機體上，或將易碰損物品放在機體上



禁止

否則可能會因變形、破裂而導致受傷，或在運轉中因振動而使放在上面的物品掉下而損壞。

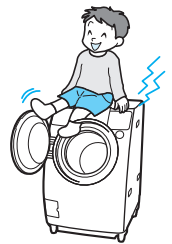

### ■ 在關閉門蓋時不要夾著衣物



禁止

否則可能會導致漏水等故障。

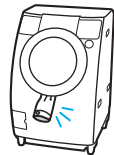

### ■ 不要讓小孩等不熟悉操作方法的人使用



禁止

否則可能會導致燙傷、受傷。

### ■ 在進行洗滌前，請務必確認水龍頭是否已打開，水管是否已接上



如果有螺絲鬆動等現象，則可能會因漏水而導致意外的損害。

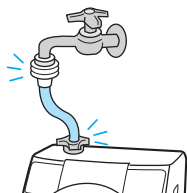

### ■ 在運轉中，不要將手足等放在機體下



禁止

否則可能會導致受傷。

# 安裝注意事項

## ■適合的安裝場所

- 電源、給水、排水方便的地方。
  - 平坦的地面。(不可設置於脆弱的平面)
  - 濕氣少、淋不到雨的地方。
  - 日光無法直射的地方。
  - 遠離火氣、高熱。
  - 冬季不會結冰的地方。
  - 不可將洗衣機懸空或放置於懸空之平台上使用。
  - 設置平面傾斜不可超過2°。
  - 如將洗衣機安裝於地毯上，請確認地毯上不會阻塞任何通風口。
  - 請勿安裝在密閉空間、可反鎖的門內或門後及兩側。
- 收納、安放時請保持前面空置，並離開牆面如表中所示尺寸以上的距離。

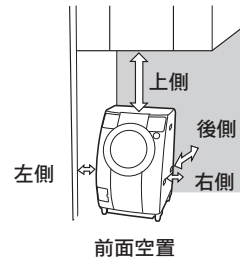
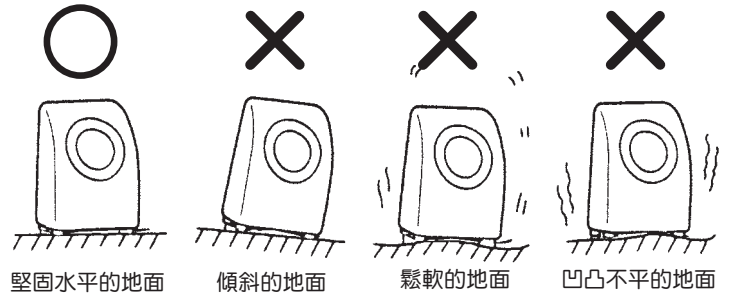

場所	間隔距離(cm)
上側	10
左側	15
右側	5
後側	9
下側	0

## 注意

- 請注意不要讓機體的四周積存有絲屑等等。
- 請注意不要讓機體的金屬部分與房屋的金屬板、廚房洗碗槽的不銹鋼板等發生電性接觸，以免發生危險。

## ■洗衣機安裝後不平穩之調整

- 如右圖(一)所示當氣泡進入標線以內時，表示洗衣機已安裝至水平狀態，不需再調整。若氣泡未進入標線以內時，請以圖(二)操作步驟調整之。

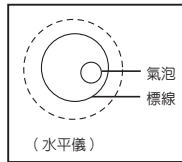

圖(一)

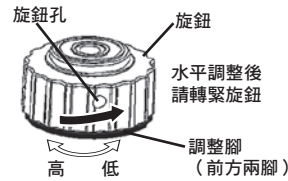

圖(二) 調整腳操作步驟

1. 放鬆旋鈕
2. 調整調整腳
3. 鎖緊旋鈕

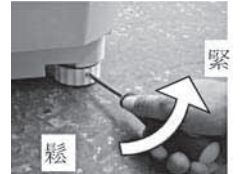

當水平調整後，旋鈕不易鎖緊時，可利用十字起子插入旋鈕孔中，依逆時針方向旋轉，即可達到鎖緊效果

## ■平衡調整片使用方法

1. 使用場合
  - 水平儀氣泡未進入標線內，平衡調整墊片使用。
2. 使用製品狀況
  - 製品後低前高，後傾時，後面固定腳請使用平衡調整片調整製品高度。
  - 製品後高前低，前傾時，請調整前面2個調整腳，調整製品高度。(如圖二所示)
3. 平衡調整片使用方法
  - 視傾斜高度情況選擇以下適合的高度使用。

(1) 單片使用  
(使用橡膠墊片)  
(可調整高度3mm)

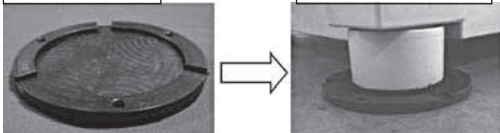

(2) 雙片使用  
(加塑膠墊片墊高)  
(可調整高度8mm)

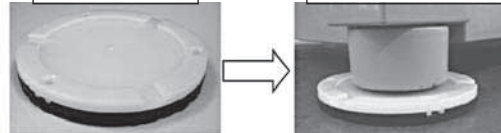

※註：不可單獨使用塑膠墊片

## ■靜音防鼠板之安裝

當洗衣機外箱包裝拆卸完成後，請將洗衣機背面掛附之靜音防鼠板取下(如下圖(一)所示)  
將靜音防鼠板插入靜音底座底部之溝槽內至外觀平整為止。(如下圖(二)所示)

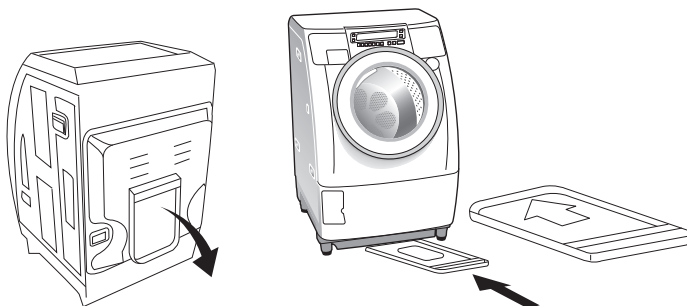

(圖一) 取下靜音防鼠板。(圖二) 將靜音防鼠板刻印箭頭圖示面向上，箭頭方向朝後插入靜音底座之溝槽內至外觀平整為止。

## ■排水管之安裝

### ■標準安裝

將排水管套在洗衣機之排水管接續口上，排水管插入水溝時，至少需與水溝底部保持大於等於3cm以上之間隙，否則易產生排水時間變長或泡沫溢出等現象。

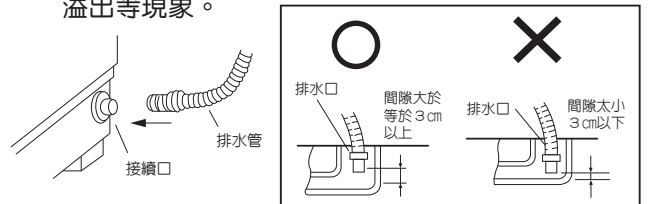

### ■延長排水管

排水管要延長使用時，絕對要使用同類型的延長管。

延長長度及高度差須在右圖規定之內。

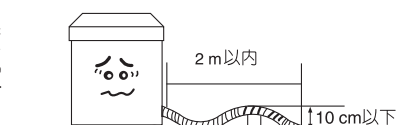

# 安裝注意事項

## ■搬運時須由2人一起搬運

(製品重量：98 kg)

將製品向後傾斜，一人由後方握緊上部之扶手，另一人從前方下部把手握緊，可將製品抬起並搬運。

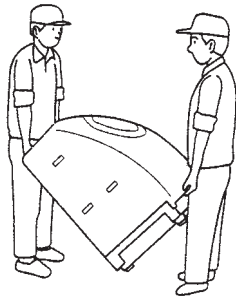

## ■亦可由兩側握著把手搬運

不可握著門蓋、門襯、洗劑盒、乾衣過濾網盒等部位抬起製品，否則將會造成製品或零件損壞。



## ■包裝用固定螺栓取下的方法

製品的內槽在包裝時由固定螺栓自後方鎖緊固定，以避免在搬運移動時傷及內部零件。因此在外箱及包裝材料拆卸完成後，務必將固定螺栓取下，製品才可順利使用。

1. 將螺栓固定孔蓋（共4個）打開
2. 以附屬的扳手將包裝固定螺栓（共4個）旋鬆後，向兩側方向移動即可取下
3. 將螺栓固定孔蓋的嵌合勾稍往下壓，朝箭頭的方向壓入即可蓋上固定

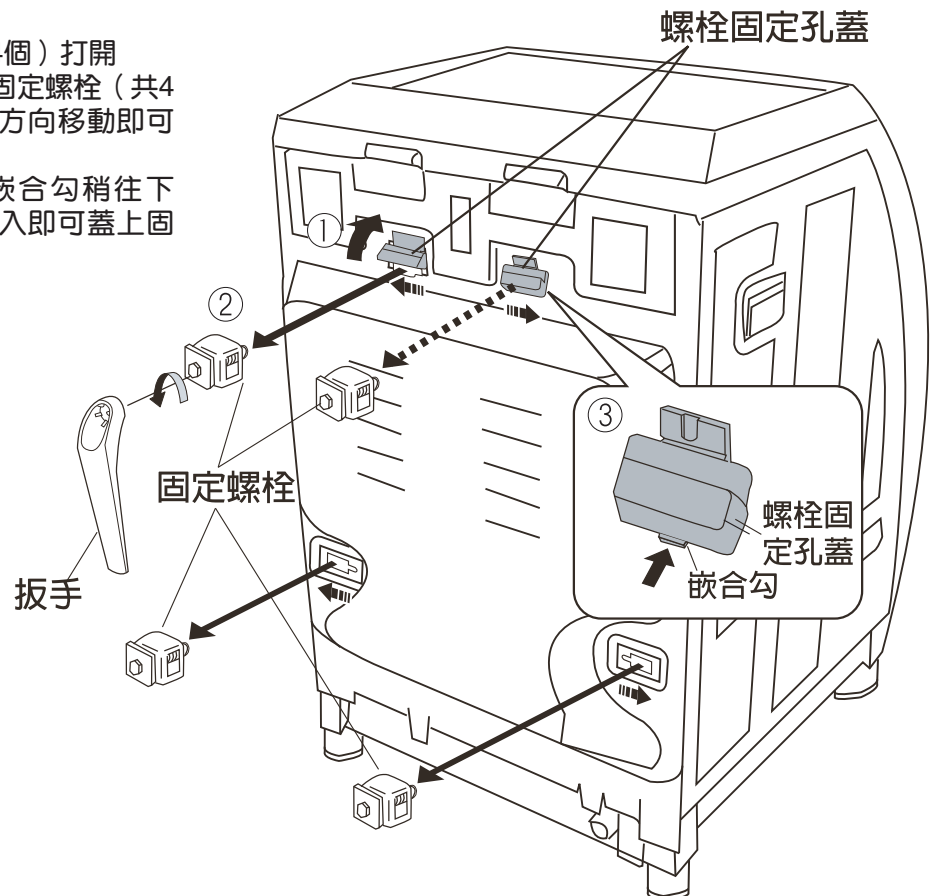

### 注意

- 外箱拆卸後，製品下方的包裝緩衝材料請在固定螺栓取下之後再予以移除。
- 拆卸下的固定螺栓與扳手在搬家等長距離搬運的時候是須要用到的，所以請妥善地保存。
- 搬運時不可橫置或倒置，以免製品結構受損發生危險。
- 長距離搬運時，請確實將包裝用固定螺栓（4支），將製品內槽固定，以免在搬運時碰撞本體。

# 安裝方法

## 充分換氣

為了充分發揮製品其性能，在運轉中，請做好換氣。

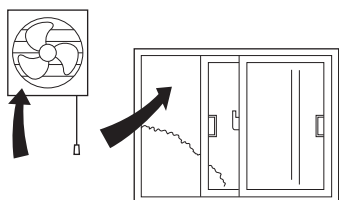

※如果換氣不充分，根據溫度差的不同，窗、槽壁等部位會出現少許結露現象或乾衣時間變長。

## 水平儀

如果氣泡在標記線內，不需要調整機體的調整腳。

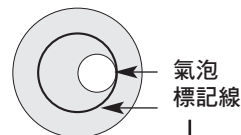

氣泡  
標記線

請務必將電源 連接到交流110 V上。



### 警告

單獨使用額定15 A、交流110 V的  
電源插座



如果與其他製品共用時，則有可能因發熱而導致火災。

- 由於本機是帶乾衣功能的洗衣機，所以需要使用額定電流15 A以上的電源插座。
- 請絕對不要使用多孔延長線以免發生危險。

電源插座  
地線

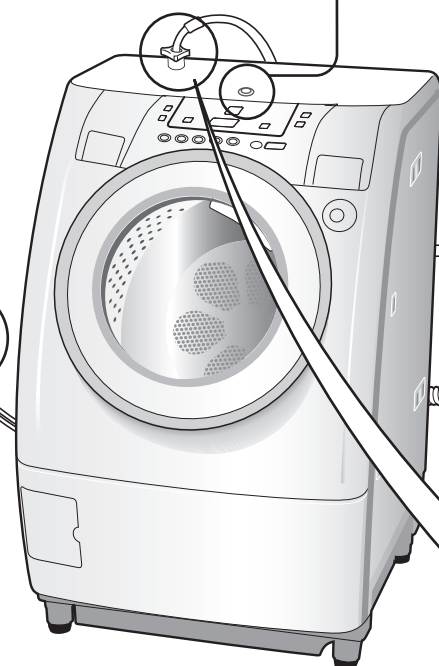

## 安裝接地線



### 警告

確實地安裝接地線



否則發生故障或漏電時，有可能導致觸電。

連接接地線

- 有關接地線施工，請與 Panasonic 服務站或經銷商洽詢。  
(接地線施工等費用，不包含在本產品的價格中)

### ■ 電源插座上有端子的情況

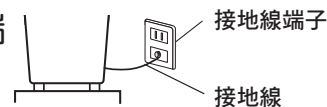

接地線端子

接地線

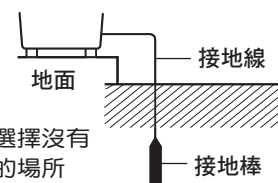

地面

接地線

接地棒

儘量選擇沒有濕氣的場所

- 絕對不要連接到瓦斯管和自來水管、電話和避雷針的接地線。
- 要變更滾筒式洗衣乾衣機的安裝場所或搬家時，請重新進行接地線的安裝。



# 安裝方法

- 請務必委託 Panasonic 服務站或經銷商進行產品的安裝。
- 請進行附件的確認。(請參閱封面背面)

## ■在水龍頭側安裝給水管的方法

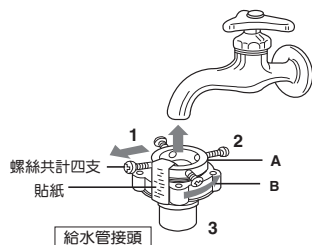

1. 將給水管接頭上A附帶的四支螺絲鬆到與水龍頭的尺寸一般大小。
2. 垂直地套在水龍頭上後，將4支螺絲均勻地鎖緊。  
※若與牆壁間空隙較狹窄時，請事先調整後面的螺絲。
3. 取下貼紙，然後將水管接頭B向右旋轉固定鎖緊。

## ※若不將B部鎖緊則會造成漏水現象

## ■安裝方法

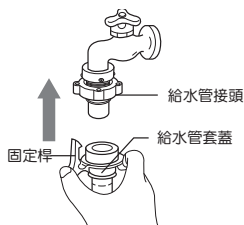

1. 按下給水管的套蓋和固定桿，而後往下拉動。
2. 插入給水管接頭，直到聽到“卡嗒”一聲為止。  
(向下拉動，確認是否固定)

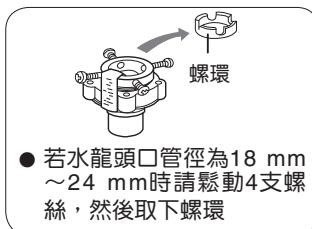

## 注意

- 請依照您附屬品給水管之型式，參照上述安裝方式。  
※洗衣機使用後，請關閉水龍頭，並將電源插頭拔離插座。  
※即使事先安裝給水管，也請務必安裝附屬的新給水管。

## ■本體側



- 給水管安裝方法：  
將給水管的固定旋鈕垂直套入給水口後，確實旋緊。

- 如果要卸下給水管時，請依下列順序進行，以防水濺灑。

1. 關閉水龍頭。
2. 按“電源”開關鍵，開啟電源。
3. 按“啟動/暫停”鍵。
4. 數秒後，再按“電源”開關鍵，切斷電源。
5. 鬆開洗衣機側給水管的旋鈕，在水龍頭側按住固定桿向下拉，取下水管。

## 連接排水管

- ※請將排水管安裝到離地板10 cm以下的位置。  
(否則可能會導致無法正常排水)

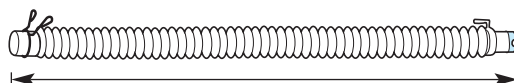

# 運轉前的確認

啟動後，  
自動鎖上門蓋。

(☞第13頁)

※在門蓋鎖定和解除時會發出大的“卡嗒”一聲，這不是故障。

電源“關”切換至“開”時

在  顯示時，不能  
“開”電源。

在乾衣時也要將  
自來水龍頭打開！

因為要使用水來進行冷卻除濕，  
所以如果關閉了水龍頭就不能進行乾衣。

給水管不要連接到熱水器！

在乾衣時，請勿使用溫水，因溫水無法進行冷卻  
除濕，進而不能烘乾衣物。

## ■槽內照明燈

運轉結束後（約1小時以內），一打開門蓋照明燈就會點亮；關閉門蓋，就會自動切斷電源。  
門蓋處於打開狀態時，20分鐘以後就會熄燈，並“關”電源。  
※“開”電源然後打開門蓋，洗衣槽內的照明燈就會點亮。

鬆柔行程以外的  
運轉結束後…



顯示（約1小時）

※要繼續運轉時，請“關”電源後重新進行操作。

## ■運轉前的確認

詳見☞第7～10頁

1 連接給水管

2 打開水龍頭

- 在乾衣時務必要打開

**注意**

運轉結束後，  
請務必關閉水龍頭。

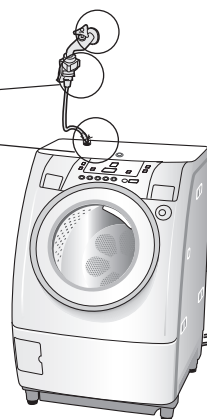

4 將排水管設置到排水狀態

3 插入電源插頭

- 也不要忘記接地線接地裝設

# 操作按鍵部名稱介紹

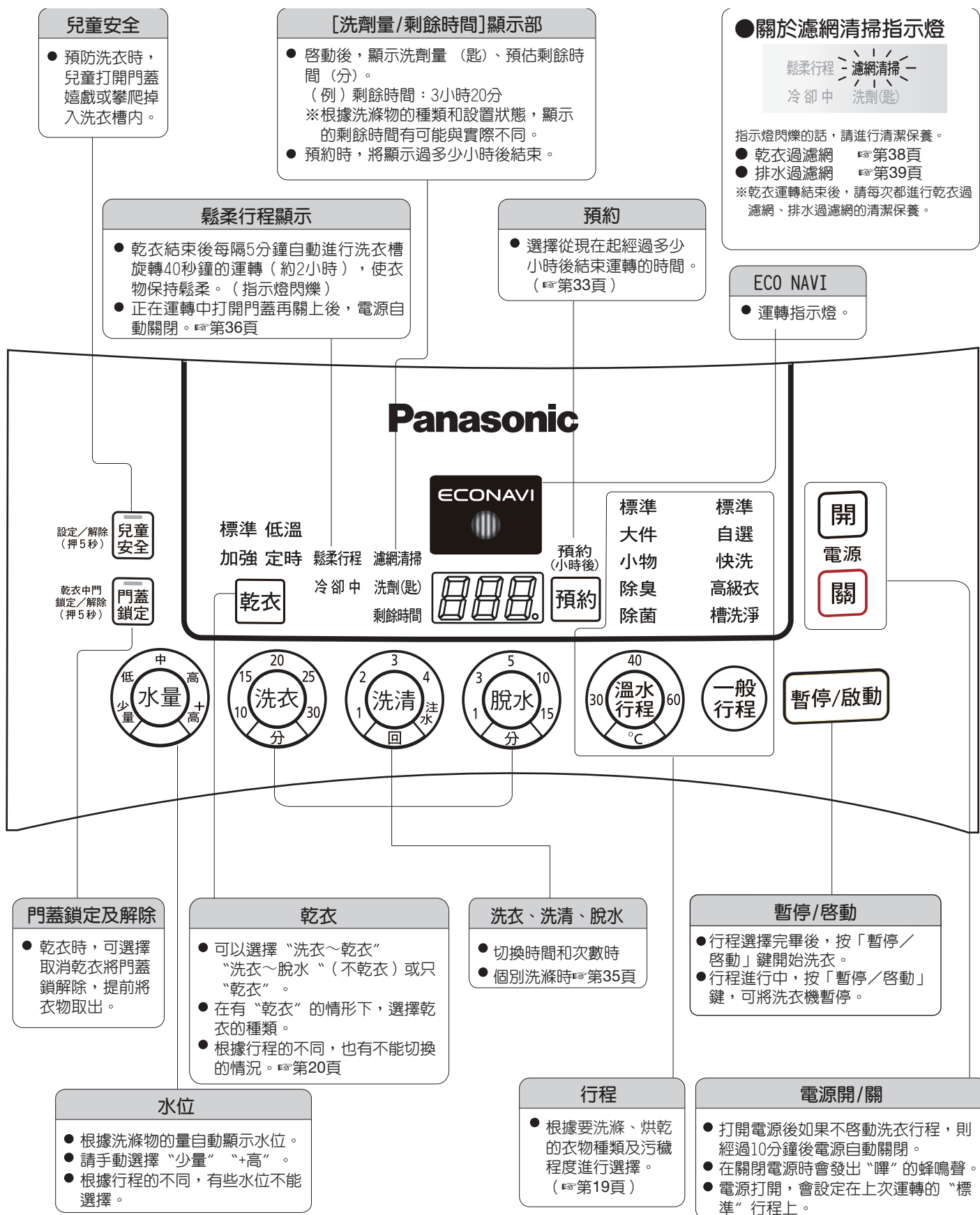

## 注意

- 洗衣開始後不能進行乾衣時間和行程以及洗衣的內容變更。若要變更請重新打開“電源”。  
（要變更洗衣的〔洗衣、洗清、脫水〕項目時，請在供水後按〔暫停〕鍵）
- 在按下各按鍵的標準設定位置時，洗衣機以“嗶嗶”的蜂鳴聲進行改變。
- 選擇洗衣行程與洗衣乾衣行程運轉共計約20回左右，濾網清掃顯示燈即會閃爍，提醒您進行清潔保養。

# 門蓋鎖定和解除方法

## 門蓋鎖定有4種情況。

※與兒童安全不同。

☞第36頁

- 啟動後，門蓋將自動鎖上而不能打開門蓋。

(門蓋鎖定中)



### 注意

- 運轉中請不要拔下電源插頭。  
(並不能解除門蓋鎖定)
- 當電源處於“關”時，請先將其切換為“開”。

※遇到停電等情況時，在恢復供電後請先按電源“開”鍵。

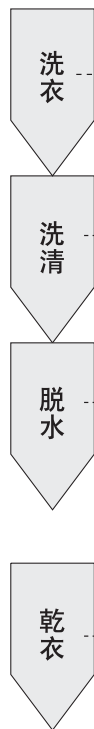

## 1 洗衣、洗清、脫水時

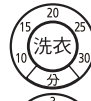

當洗衣槽還沒有停止旋轉時，不能打開門蓋。

## 2 溫水洗衣時



由於洗衣槽內之水處於高溫狀態，在溫度未降低之前，門蓋無法打開。

## 3 乾衣時

標準 低溫

加強 定時



由於洗衣槽內衣物處於高溫狀態，在溫度未降低前，門蓋無法打開。

- 在門蓋鎖定中，如果將電源開關設置於“關”時...

- 門蓋將保持鎖定狀態，並不能打開門蓋。
- 即使電源開關置於“開”，也只是“門蓋鎖定”顯示點亮而不能運轉。



請按次頁所示，進行門蓋鎖定的解除操作。

## 4 低溫乾衣行程時

按下 **暫停/啟動** 按鍵，

門蓋鎖定將被解除

※洗衣槽旋轉時，請不要打開門蓋。



# 門蓋鎖定和解除方法

## 要在“洗衣、洗清、脫水”時解除門蓋鎖定

按 **暫停/啟動** 按鈕

●請等待聽見“卡嚓”一聲。

洗衣槽停止旋轉後，鎖定即被自動解除。  
(在脫水時，洗衣槽停止旋轉約需15秒鐘)

※如果在洗衣時打開門蓋，洗劑的泡沫會飛濺出來，  
因此請用毛巾等擋住門蓋口，防止水流出。

## 要在“乾衣”或“溫水洗衣”，洗衣槽內呈高溫時解除門蓋鎖定

持續按 **門蓋鎖定** 按鈕5秒鐘以上

(行程運轉將在這時結束)

●開始冷卻運轉(5~25分鐘)，排水送風使機內溫度下降。

冷卻一結束將會發出蜂鳴聲，聽到“卡嚓”一聲，鎖定就被解除。

●乾衣時的送風運轉將一直持續到打開門蓋為止，這不是異常現象。

※冷卻時間可能隨周圍溫度而有不同。

鬆柔行程 濾網清掃  
冷卻中 洗劑(匙)  
剩餘時間



(冷卻中閃爍：冷卻運轉中)

鬆柔行程 濾網清掃  
冷卻中 洗劑(匙)  
剩餘時間



(送風運轉中或結束時)



# 洗劑、柔軟劑、漂白劑

投入方法

## 液體合成洗劑 液體中性洗劑

### ①液體合成洗劑

- 推薦使用泡沫少的洗劑。

■洗劑使用量 請參閱第17頁

### ②液體中性洗劑

- 在“高級衣”行程時使用。

### ■使用量

約20 ml（對於30 L水需使用40 ml的類型）

### 注意

不要將液體洗劑和液體漂白劑一起使用。

- 要同時使用液體洗劑和漂白劑時，請將粉末漂白劑放入粉末洗劑投入部。

## 液體漂白劑

請在洗衣開始前放入。  
開始洗衣後會自動投入。

- 請不要使用含氯系漂白劑來洗滌深色的衣物。

## 柔軟劑（柔軟加工劑）

請在洗衣前放入。  
在最後一次清洗時會自動投入。

- 濃縮型（對於30 L水需使用7 ml或20 ml）的柔軟劑。

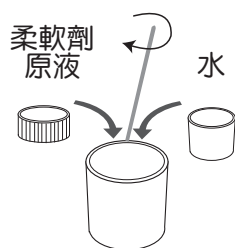

有時會難以投入，所以請在另外的容器中用同樣的水充分溶解後再投入。

※根據柔軟劑種類不同，有時進行稀釋的話，就會結塊，所以請按照該柔軟劑的使用說明書使用。

■柔軟劑使用量 請參閱第17頁



請將洗劑投入到液面在“此線以下”的位置。

液體 洗劑・漂白劑

洗劑盒

※液體洗劑、柔軟劑由於採用虹吸構造投入，所以會有少量液體殘留，這並非異常。根據洗劑／柔軟劑種類不同，有時會出現不易流下而易殘留在洗劑盒底的情況，請拿水進行沖洗。仍然不流下時，請將洗劑盒從本機上拔出，卸下洗劑蓋進行沖洗。

# 洗劑、柔軟劑、漂白劑 投入方法

■朝您自己的方向拉出洗劑盒，投入洗劑、柔軟劑、漂白劑等。溢出時請擦拭掉。

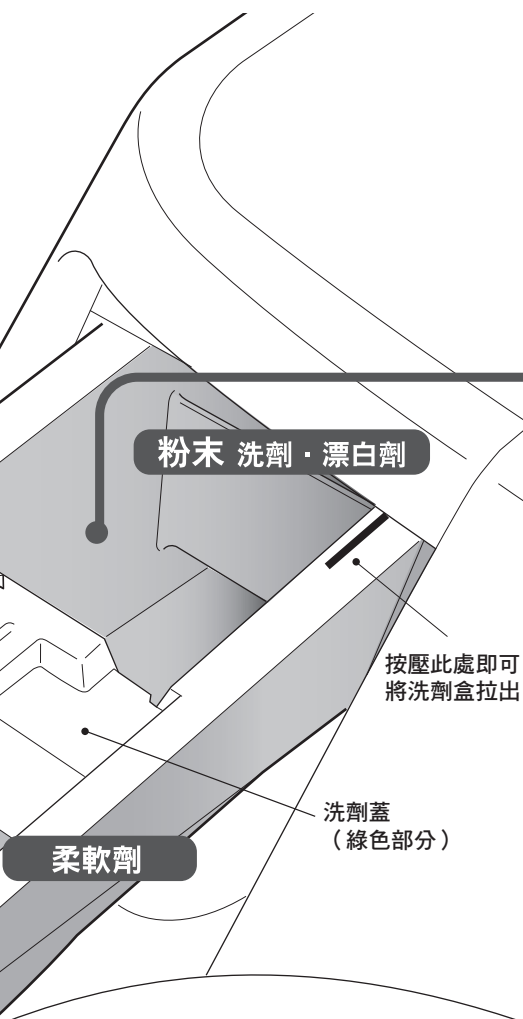

## 粉末洗劑

請根據洗劑量顯示放入。  
(請不要放入過多洗劑)

■洗劑使用量 請參閱第17頁

※依洗劑種類及廠牌不同，有時在水溫低時會有不易溶解的現象。

- 1 對於不易溶解的洗劑，請預先將它充分溶解後再放入盒內。
- 2 已預先在洗衣槽內注入了水或忘了放洗劑時，請用“脫水”行程將水放掉，然後再從頭開始操作。  
(如果水還沒有進入洗劑盒，則洗劑無法投入)
- 3 為了防止洗劑無法完全溶解時
  - (1) 當洗劑盒被水濺濕時，請用乾布擦乾。
  - (2) 當洗劑結塊(硬塊)時，請確實粉碎成細粉末後再放入。

## 含氧系粉末漂白劑

在洗衣前，請將它與粉末洗劑一起放入。

■使用量

10 g (對於30 L水需使用10 g的類型)



### 關於泡沫洗淨

- 在啟動後檢查衣物投入量時，如果衣物偏在一邊，則不能進行泡沫洗淨。
- 根據洗劑的種類和量、衣物的污穢程度和量、水質、水溫的不同，起泡的程度也不同。
- 已預先在洗衣槽內注入水時，則不能進行泡沫洗淨。  
(為了防止泡沫溢出)

# 洗劑、柔軟劑、漂白劑

使用量

洗劑用量不是對於30 L水而標記的量，而是符合衣物量的投放量。

水位 、 洗衣量	顯示  洗劑(匙)	粉末合成洗劑 投入量 預計匙數	濃縮合成洗劑			柔軟劑  對於30 L水使用 7 ml/20 ml的量
			粉末		液體	
			對於30 L水 使用15 g的量	對於30 L水 使用20 g的量	對於30 L水 使用20 ml的量	
＋高 ※註 (約14 kg)			約45 g 	約60 g 	約40 ml 	約10 ml / 約30 ml 
高 (約10 kg)			約40 g	約55 g	約35 ml	約9 ml / 約26 ml
中 (約7 kg)			約35 g	約50 g	約30 ml	約7 ml / 約22 ml
低 (約6 kg)			約25 g	約35 g	約25 ml	約4 ml / 約11 ml
少量 (約0.5 kg)			約15 g	約25 g	約15 ml	約3 ml / 約8 ml

- ※註：洗衣容量請參照使用機種型號（☞第43頁）。
- 容易產生泡沫的洗劑請減量投入（8成左右）。
- 對於“高級衣行程”的液體中性洗劑的使用量，☞第24頁
- 根據洗劑的不同，有時會指定洗衣方法，所以請依照其洗劑的使用說明書內容加以使用。

## 洗劑使用須知

- 沐浴精（乳）等非洗滌衣物用洗劑，請勿使用。
- 洗劑之發泡量依廠商別而有所差異，洗劑發泡量大時，請減少洗劑量之使用以免造成泡沫殘留。
- 肥皂絲因溶解困難，必須事先完全溶解後再倒入洗劑盒內使用，以避免產生洗劑殘留或異常發生。

### ■洗衣物（每1件）重量的大致標準

※根據衣物種類不同，其重量也有變化。



襯衫  
(混紡 約200 g)



床單  
(100%棉 約500 g)

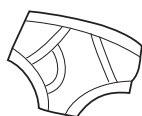

男式內褲  
(100%棉 約50 g)



女襯衫  
(混紡 約200 g)



襪子  
(混紡 約50 g)



長袖汗衫  
(100%棉 約150 g)



睡衣(上、下)  
(100%棉 約500 g)



裙子  
(化纖 約400 g)

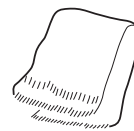

浴巾  
(100%棉 約300 g)



# 衣物的準備和行程的選擇

## 衣物的準備

### ■局部污穢部位的前處理

#### ●衣領、衣袖污穢

塗上衣領衣袖污穢用的局部洗劑。



#### ●污跡

塗上污跡用局部洗劑或液體含氧系漂白劑。



#### ●泥土、結塊污物

(咖哩、辣醬油等)

塗上局部洗劑或浴皂後用手搓洗。



### ■放在洗衣網袋(市售)內的衣物(請與其他衣物一起洗)

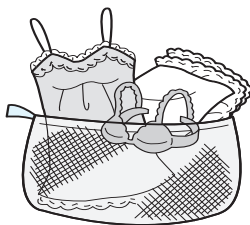

#### ●含有金屬絲的胸罩和絲襪

放在市售的洗衣網袋或內衣洗衣網袋中。

(為了防止胸罩變形或刮傷絲襪)

#### ●帶有花邊的衣物和內衣

放在洗衣網袋中烘乾時，根據衣物種類不同，

有時可能會有烘不乾或起皺現象。

### ■衣物的檢查

#### ●除去衣物上的金屬片、錢幣等物品。



刮傷衣物。

#### ●將圍裙、枕套等的帶子繫緊，拉上拉鍊等，將它由內向外翻

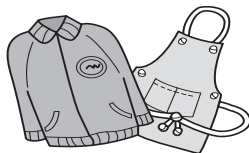

●有帶子衣物

#### ●容易褪色的衣物分開洗滌(防止顏色染到其他衣物)

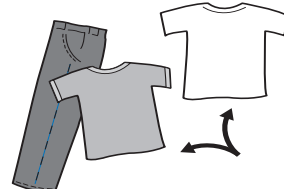

- 紅色和深藍色等的衣物
- 牛仔褲等

#### ●用刷子刷掉頭髮、寵物的毛和砂粒、大顆粒的髒物等



#### ●容易起毛的衣物將其由內向外翻



#### ●為了防止靜電



根據衣物不同，有時會產生靜電。洗滌時，請使用柔軟劑。

## 衣物的放入方法

### ●請先將大件衣物和易浮起的衣物放入。

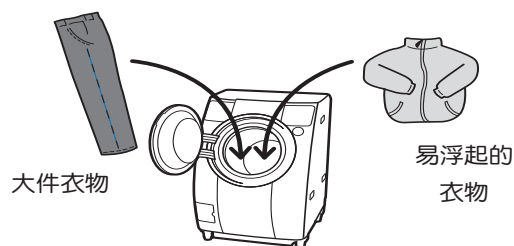

大件衣物

易浮起的衣物

### 易在水中浮起的衣物舉例

- 經撥水加工的衣物
- 放入細孔洗衣網袋中洗滌的衣物
- 長毛絨等100%化纖或是混紡衣物
- 夾克衫等表面和內裏都是100%化纖的衣物

# 衣物的準備和行程的選擇

行程	使用時機	適用衣物種類	
一般行程	「標準」	日常一般洗衣標準設定	一般衣物
	「自選」	記憶習慣常用的洗法	與標準行程相同
	「快洗」	快速短時間洗衣	帶有  或  圖示標記的輕度污穢的衣物
	「高級衣」	高級精緻衣物之洗滌	帶有   圖示標記的衣物羊毛衫、麻製女襯衫、女西裝褲等
	「槽洗淨」	洗衣槽清潔洗淨	
溫水行程	「標準」	冬天水溫過低時	一般衣物
	「大件」	冬天水溫過低時	帶有  圖示標記的毛毯、被子
	「小物」	冬天水溫過低時	貼身內衣褲、兒童衣物
	「除臭」	去除皮脂污垢及氣味	一般衣物
	「除菌」	頑垢髒污及雜菌去除	白色衣物如床單、內衣等（不耐高溫之衣物請勿選用此行程）

- 注意**：
- ① 無法水洗或價格昂貴之衣物請勿放入洗滌或乾衣，以免產生變形或損壞。
  - ② 有的衣服並不適合溫水洗滌。例如色彩鮮艷、容易褪色的衣物，或是容易起皺的衣物。

## ■ 溫水洗衣的特徵：

給水完畢後，啟動加熱器，將水加熱，提高洗淨力。因為將水加熱需要時間，所以洗衣時間有可能不能設定到30分以下。

※ 溫水洗衣的水溫會受當時自來水溫及衣服數量的影響，有可能無法到達所設定的溫度。

## ■ 溫水行程・除臭行程能去除什麼樣的味道：

以往用水洗也不容易去除的內衣等貼身衣物之皮脂污垢（如汗臭味），可使用本行程去除之。（但是因味道的種類和強度不同，所以除臭的效果也會有所不同）

# 行程設定

## “洗衣～乾衣” “洗衣～脫水”

行程	運轉內容	所需時間		自動設定時				切換範圍						
		容量		洗衣	洗清	脫水	乾衣	水位	洗衣	洗清	脫水	乾衣		
一般行程	標準自選	0~3.0 kg	約2小時半~3小時半	※註1 20分 ~30分	2回	15分	標準	+高 高 中 低 少量	30分	注水4回	15分	標準 低溫 加強 定時		
		3 kg~6 kg	約3小時~5小時半							節水4回	10分			
		6 kg~8 kg	約3小時~6小時							注水3回	5分			
	洗衣~脫水	※註2 14 kg	約1小時	10分	—	20分	節水3回		15分	15分	—			
	快洗	洗衣~脫水	0~8 kg	約39分 (3 kg的情況)	※註1 15分 ~10分	注水 2回	3分		—	15分	節水2回	10分	15分	—
	高級衣	洗衣~脫水	0~1.5 kg	約44分	15分	注水 3回	1分		—	20分	注水4回	3分	—	
槽洗淨	洗衣~脫水	—	約11小時	10小時	注水 4回	3分	—	●槽洗淨行程不能切換						
溫水行程	標準	0~3 kg	約3小時21分	20分 ~30分	2回	15分	標準	高 中 低 少量	30分	注水4回	15分	標準 低溫 加強 定時		
		3 kg~6 kg	約4小時53分							節水4回	10分			
		洗衣~脫水	0~6 kg							約1小時26分	10分		—	20分
	大件	洗衣~脫水	0~4.2 kg	約2小時	30分	注水 3回	3分		—	+高 高	30分	注水4回	15分	—
	小物	洗衣~脫水	0~4 kg	約1小時16分	25分	2回	3分		—	中 低 少量	25分	3分	15分	—
	除臭	洗衣~乾衣	0~4 kg	約3小時半~4小時半	30分	2回	15分		標準		30分	注水4回	10分	標準
		洗衣~脫水	0~4 kg	約1小時半				10分		—		注水3回	5分	15分
	除菌	洗衣~乾衣	0~2 kg	約4小時~5小時半	30分	2回	15分	標準	低 少量	30分	注水2回	15分	標準	
		洗衣~脫水	0~2 kg	約2小時7分							10分	—	注水1回	10分

- ※註1. 根據洗衣容量來設定洗衣時間。
- ※註2. 洗衣容量請參照使用機種型號 (P.43)。

請用水位按鍵選擇水位“少量”“+高”

## 只“乾衣”

行程	所需時間	
	容量	
標準	0~3.0 kg	約2小時~2小時半
	3.0~6.0 kg	約2小時半~3小時半
	6.0~8.0 kg	約2小時半~5小時
加強	0~3.0 kg	約2小時~2小時半
	3.0~6.0 kg	約2小時~4小時
	6.0~8.0 kg	約3小時~5小時半
低溫	0~3.0 kg	約2小時~3小時半
	3.0~6.0 kg	約3小時半~6小時
槽洗淨 (槽乾燥運轉)	約30分 (槽乾燥設定方法請參照P.26)	

### ■ 啟動後的變更

- 啟動後不能進行乾衣時間或行程或洗衣內容的變更。請重新打開“電源”後變更設定。  
(要變更洗衣中的“洗衣、洗清、脫水”時，請在給水後，按“暫停”按鍵，再設定想變更內容。)

### ■ 關於時間

- 行程運轉中的洗衣、脫水時間顯示與實際的運轉時間會有差異。
- 因為所需時間包括供水時間(標準供水量每分10 L)、排水時間。根據自來水水壓、排水條件、衣物量的不同，時間可能會變長。
- 如果切換行程的運轉內容，則所載的所需時間將不同。

### ■ 關於洗清

- 所謂“節水”是指節水洗清。  
到達設定水位後進行洗清。
- 所謂“注水”是指供水洗清。  
到達設定水位後，一邊供水一邊進行洗清。

# 一般行程・標準 洗滌普通的衣物

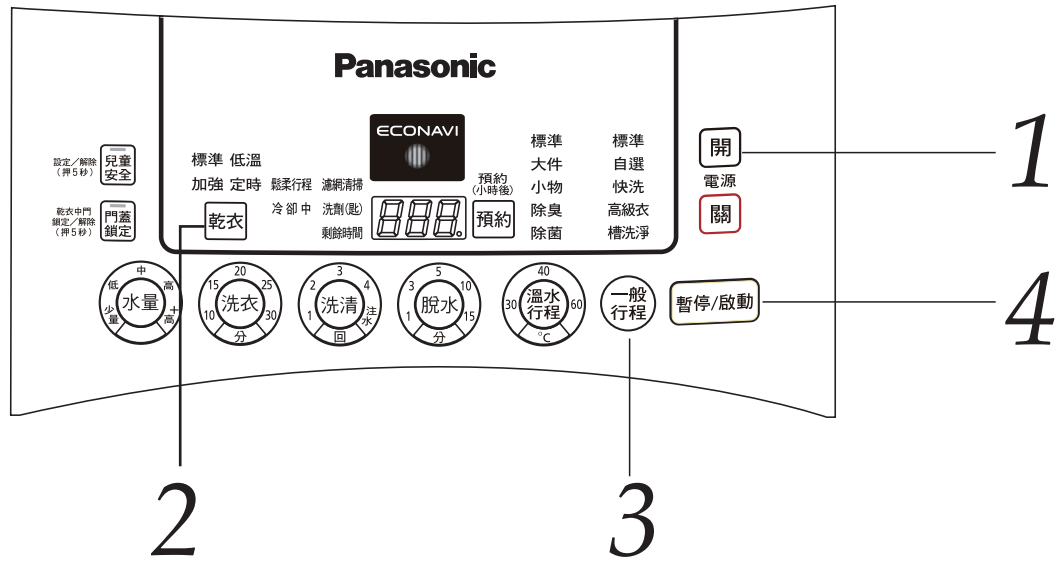

※洗衣~乾衣的情況

## 運轉前的確認 (洗衣~乾衣)

- ① 打開水龍頭
- ② 充分做好換氣
- ③ 確實安裝乾衣過濾網  
(☞第38頁)
- ④ 不要放入過多的衣物



到達投入口上部，  
大致8 kg的標準

※放入過多的話，可能會  
烘不乾或乾衣時間變  
長。

8 kg標示線

## 選擇“洗衣~乾衣”、“乾衣”行程運轉，衣物放入過多（容量超過）時的顯示

衣物容量超過標示線以上時，會出現“U15”的訊息，並且運轉中止。請取出過多的衣物，然後重新啟動。

■請參閱第2頁／第32頁選擇適當的乾衣行程。

■在乾衣結束後，進行鬆柔行程運轉(約2小時/鬆柔行程運轉指示燈閃爍)

※由於乾衣已經結束，請儘早將衣物取出。

●要將鬆柔行程設定取消時(☞第36頁)

## 洗衣~乾衣

- 容量 8 kg以下
- 所需時間 約2小時半~6小時

## 洗衣

- 容量 請參照20頁所記載之kg數
- 所需時間 約1小時

**1** 放入衣物，關閉門蓋，按電源 **開** 按鍵  
●洗衣時放入衣物勿超過投入口頂端，否則容易造成製品之損壞。

**2** 按 **乾衣** 按鍵  
●按“標準”“加強”“低溫”或“定時”使之點亮。

**3** 按 **一般行程** 按鍵選擇“標準”顯示燈點亮。

**4** 按 **暫停/啟動** 按鍵

**5** 將符合洗劑量顯示的洗劑  
放入洗劑盒  
(☞第17頁)

蜂鳴器鳴響，則行程結束

在無水的狀態下洗衣槽旋轉約15分鐘計算洗滌物的量

洗劑(匙) **0.8** 洗劑量顯示約15秒鐘 (也顯示水位)

剩餘時間(約)分 **5:00** 出現剩餘時間後，開始注水





# 高級衣行程準備篇

洗滌高級的衣物和精緻的衣物

※此行程用來洗滌精緻的衣物，因此請務必閱讀本頁。

## 衣物的確認

### ■洗滌圖示標記、質料成分標記的確認

●請不要洗滌沒有洗滌圖示標記、質料成分標記的衣物，或材料不明的衣物。

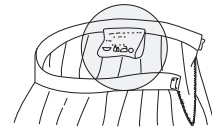

## 只要浸泡在水中、不用搓揉等的外力就可洗滌的衣物

洗滌圖示標記為  的高級衣物和精緻的衣物

●羊絨衫



●織入金、銀絲線的毛衣



●麻製女襯衫



●女西裝褲等

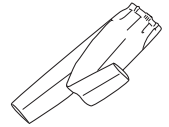

## 只要浸泡在水中，就可能出現不良現象的衣物

沒有洗滌圖示標記的衣物  
即使標有洗滌圖示標記



，但屬於右項

所述衣物的情況

●會縮水、織品表面會變化的衣物  
毛皮、皮革製品  
人造絲、銅氨纖維及其混紡品  
絲綢及其混紡品  
旗袍、和服、和式小飾物



羊毛和棉料等中使用緊攔紗的布料  
喬其紗、縐紗織物、縐綢、壓花  
加工（凹凸模樣）的衣物

●易變形的衣物  
連夾克衫  
外套  
連衣裙  
大衣  
領帶  
套裝



●易褪色的衣物  
●易倒毛的衣物  
絲絨、棉絨

### 何謂“高級衣”行程？

●有  圖示標記的高級衣物、游泳衣等衣物，用本行程就可以輕柔地洗滌。

因為“高級衣”行程為水洗，適合於洗去汗水等水溶性的污穢。它與使用溶劑並施加機械力的“乾洗”不同，由於衣領、衣袖等上的油性污穢及灰塵、泥土等污穢不容易洗乾淨，所以在洗滌前請進行前處理。

## 衣物的前處理

### ■前準備

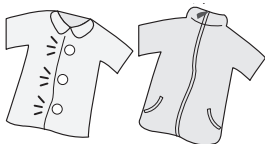

●請將鈕扣扣上，拉上拉鍊。



●對於毛料等有皺摺加工的衣物，為了防止皺摺散開，請事先用線將皺摺固定好。

### ■衣領、衣袖上的頑固的污穢



對於局部污穢的前處理，可先將一條毛巾墊在其背面，從污穢部分的四周開始用水濕潤後，塗上粉末洗劑或液體中性洗劑（衣料用），然後用軟毛刷輕輕拍打。

（請不要搓揉）

如果使用局部去污用洗劑，請務必使用不含螢光劑的產品。

- 燙髮液等起化學變化後留下的污跡以及鐵鏽、黴點、墨汁、墨水跡、口紅、日曬等產生的黃斑、變色痕跡可能會難於洗掉。
- 污跡放置不管的話，就會難於洗掉，所以應儘早處理。

### ■確認褪色的方法

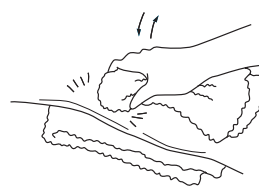

選擇衣物上不顯眼的部位，在下面墊上一條白毛巾，然後在衣物上面再用一條浸泡有中性洗劑（衣料用）原液的白毛巾擦拭10次左右。如果褪色到毛巾上，請不要洗滌此衣物。

- 紅色、深藍色等顏色深的衣物請特別注意。
- 黃色等顏色淺的衣物不容易辨別其是褪色，請等到毛巾乾後再確認褪色狀況。

# 高級衣行程操作篇

洗滌高級的衣物和精緻的衣物

## ■衣物的放入方法

- 一次可以洗滌的重量

最大容量1.5 kg以下

〈衣物的放入方法〉

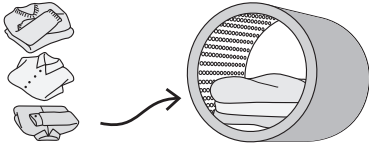

- 衣物重量的大致標準

毛衣 (1件)  
約400 g



女襯衫 (1件)  
約200 g



女西裝褲 (1條)  
約400 g



- 將衣物摺疊成可放入洗衣槽的大小，平坦地重疊好放入洗衣槽內。

- 衣物件數多時，逐件更換衣物的方向，使整體的厚度均勻。

※放入過多的話，將會產生振動，請遵守規定的容量。

## ■可以使用的洗劑



- 市售的洗劑，請購買冷洗精（毛衣、高級衣物洗滌用，不含螢光劑的產品）
- 請勿使用上述以外的洗劑，因為其他洗劑可能不完全溶解，或對纖維有不良的影響。
- 根據洗劑類型的不同，有的可能泡沫過多而不能清洗乾淨。

## ■晾乾方法的要點

- 白色衣物、淺色衣物、毛織品、尼龍等應在陰涼處晾乾。
- 對於針織品和新合成化纖等，用手掌輕輕拍打，將皺褶展平，整形後晾乾。

（可省卻熨燙的工夫，觸摸感也較理想）

掛起來晾乾  
針織品等

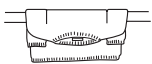

掛在衣架上晾乾  
襯衫、女襯衫、女西裝褲等



請用毛巾包捲在衣架上直至達到肩寬的程度再使用

（請勿將針織品掛在衣架上晾乾）

鋪平晾乾

有網眼的不密實的針織品

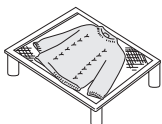

（請使用市售的鋪平晾乾用的網袋、木質以外的浴缸蓋）

## ■考量縮水的時候

在大的熨燙台上將衣物拉伸到希望的尺寸，然後用繃針固定牢。將電熨斗懸空充分噴射蒸汽，然後在此狀態下一直放置到陰乾為止。

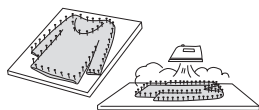

（在購買衣物後，如果預先做好紙樣，以後就更加便利）

## 洗衣

- 容量

1.5 kg以下

- 所需時間

約44分

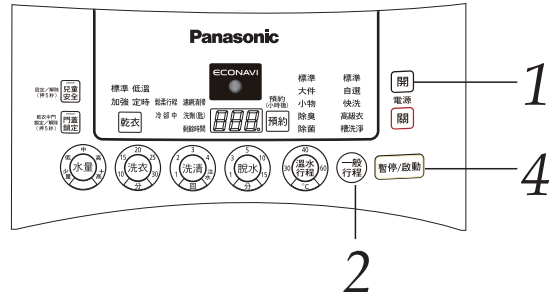

1 放入衣物，關閉門蓋，按電源 **開** 按鍵

2 用 **一般行程** 按鍵選擇“高級衣”行程  
●“高級衣”顯示燈點亮。

3 將液體中性洗劑（冷洗精）放入液體洗劑盒內

■液體中性洗劑量：15 ml  
（對於30 L水需要使用40 ml的類型）

4 按 **暫停/啟動** 按鍵

蜂鳴器鳴響，則行程結束

- 請立即取出衣物並進行整形。  
（如果放置不管，則可能會導致起皺或顏色染到其他衣物）

### 注意

- 毛衣等浮起時，可按“暫停”按鍵打開門蓋，然後輕輕按下毛衣等。請關閉門蓋，再重新啟動。

## 高級衣行程

由於是分階段的反覆供水，再加上洗衣槽慢慢旋轉的效果，因此能夠柔和地進行洗衣。

- 本行程不能進行預約洗衣。
- 請勿使用漂白劑。
- 請使用自來水（30℃以下）。

（請勿使用熱水、浴缸中的剩餘洗澡水）

# 當產生黑黴時 (槽洗淨行程)

## ■ 槽洗淨洗清的方法

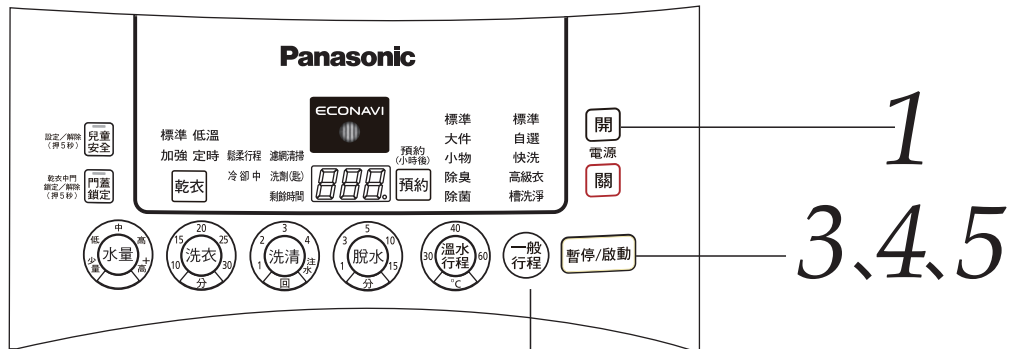

## 當產生黑黴時

### ● 槽洗淨行程

請使用另售的洗衣槽清潔劑洗滌洗衣槽內產生的黑黴的行程。

- 請在購買產品的經銷商、Panasonic 服務站購買。



洗衣槽清潔劑(另售)

- 因為有刺激氣味，所以請確認使用環境是否通風。
  - 請戴上橡膠手套等，以保護皮膚。
- 如果洗衣槽的外側產生黑黴，則有可能導致洗滌物黏上棕色或黑色的污物。
- 因為是洗清洗衣槽的行程，所以請不要放入洗滌物。
  - 運轉時間需要約11小時左右。  
浸泡洗衣 (10小時)

↓  
洗清  
↓  
脫水

2

1 關閉門蓋  
按電源 **開** 按鍵

2 用 **一般行程** 按鍵選擇“槽洗淨”行程  
● “槽洗淨”顯示燈點亮。

3 按 **暫停/啟動** 按鍵

4 供水結束後，  
按 **暫停/啟動** 按鍵  
打開門蓋，將洗衣槽清潔劑放入洗衣槽內  
● 將洗衣槽清潔劑約500 ml放入洗衣槽裡。  
※請不要關閉電源。  
(為了再次啟動時，可以進行排水)

5 關閉門蓋  
按 **暫停/啟動** 按鍵

▶▶▶ 約11小時後，運轉結束

### ■ 運轉結束後

- 若有污物浮出殘留在洗衣槽上時，請用抹布等擦掉

# 防止洗衣槽內產生黑黴（槽乾燥行程）

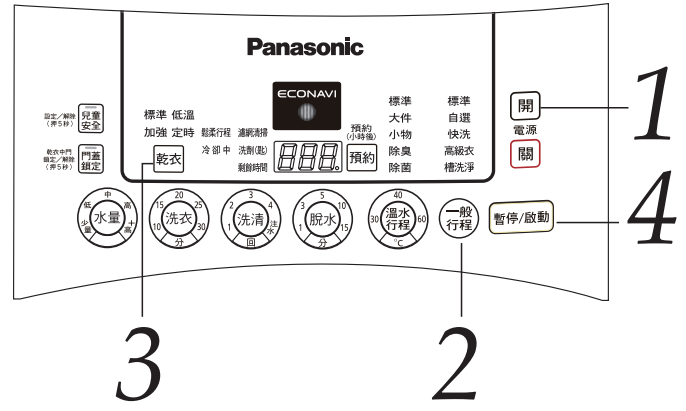
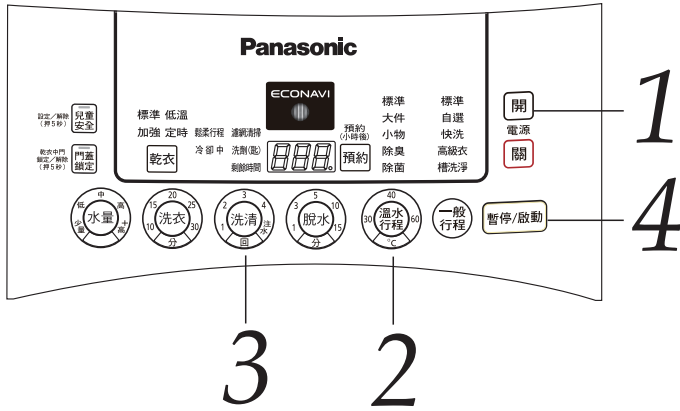

## ●乾衣後洗衣槽的洗清方法

洗衣時，擔心附著絲屑的情況

1 按電源 **開** 按鍵

2 用 **大物件** 按鍵選擇“大物件”行程

3 按 **洗淨** 按鍵消除洗清的顯示

4 按 **暫停/啟動** 按鍵

蜂鳴器鳴響，則行程結束

洗衣結束後，如果進行“槽乾燥”運轉，則可以將洗衣槽內的濕氣排除。

（預計運轉的標準：每週1次左右）

## ■運轉的方法

1 按電源 **開** 按鍵

2 用 **一般行程** 按鍵選擇“槽洗淨”行程

3 按 **乾衣** 按鍵，“槽洗淨”與“乾衣”之顯示燈點亮

4 關閉門蓋，按 **暫停/啟動** 按鍵（門蓋鎖定）

約30分鐘，一邊吹出溫風，洗衣槽一邊旋轉

蜂鳴器鳴響，則行程結束

## 注意

- 進行槽乾燥運轉時，自來水龍頭也要打開。
- 請不要放入衣物進行運轉。
- 洗衣槽內黑黴的產生根據使用環境而不同。
- 一旦附著了黑黴，則用“槽乾燥”運轉也無法去除。
- 槽乾燥行程結束後，槽內溫度約50℃，打開門蓋時小心可能會燙手。

※如果洗衣槽附著了黑黴，請使用另售的洗衣槽清潔劑，用“槽洗淨”行程進行清潔。（P.25第25頁）

# 溫水行程・標準 洗衣水溫約30℃

## 洗衣~乾衣

- 容量：6 kg以下
- 所需時間  
約3小時半~5小時半

## 洗衣~脫水

- 容量：6 kg以下
- 所需時間  
約1小時26分

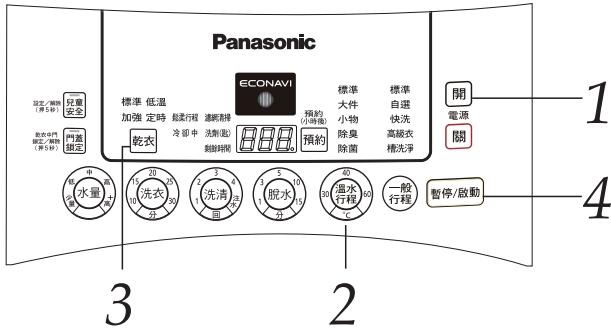

1 放入衣物，關閉門蓋，按電源 **開** 按鍵

2 選擇 **標準** 按鍵  
● “標準” 顯示燈點亮。

3 如選擇“洗衣~乾衣”行程，按 **乾衣** 按鍵選擇“標準”“加強”“低溫”“定時”使之點亮

4 按 **暫停/啟動** 按鍵

5 將符合洗劑量顯示的洗劑放入洗劑盒  
(參見第17頁)

蜂鳴器鳴響，則行程結束

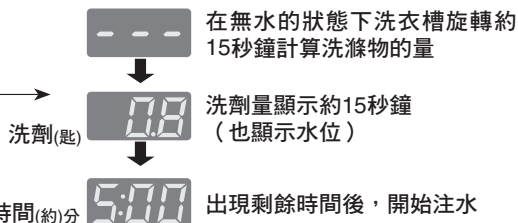

■ 選擇溫水洗衣行程運轉，衣物放入過多，會出現“U15”的訊息，運轉中止。請取出過多的衣物，重新啟動。

# 溫水行程・小物 洗衣水溫約30℃

## 洗衣~脫水

- 容量：4 kg以下
- 所需時間  
約1小時16分

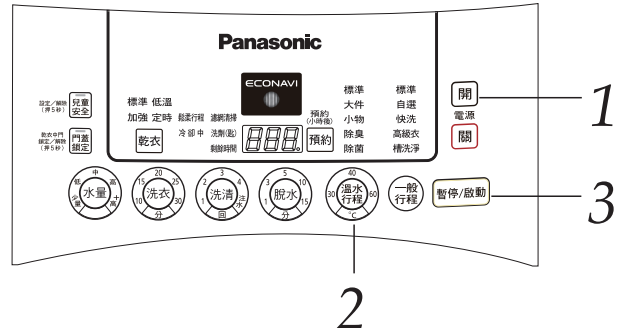

1 放入衣物，關閉門蓋，按電源 **開** 按鍵

2 選擇 **小物** 按鍵  
● “小物” 顯示燈點亮。

3 按 **暫停/啟動** 按鍵

4 將符合洗劑量顯示的洗劑放入洗劑盒  
(參見第17頁)

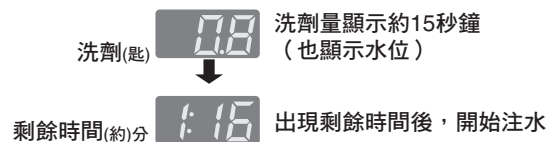

蜂鳴器鳴響，則行程結束



# 溫水行程・除臭 洗衣水溫約40℃

# 溫水行程・除菌 洗衣水溫約60℃

## 洗衣~乾衣

## 洗衣~脫水

## 洗衣~乾衣

## 洗衣~脫水

- 容量：4 kg以下
- 所需時間  
約3小時半~4小時半

- 容量：4 kg以下
- 所需時間  
約1小時30分

- 容量：2 kg以下
- 所需時間  
約4小時~5小時半

- 容量：2 kg以下
- 所需時間  
約2小時7分

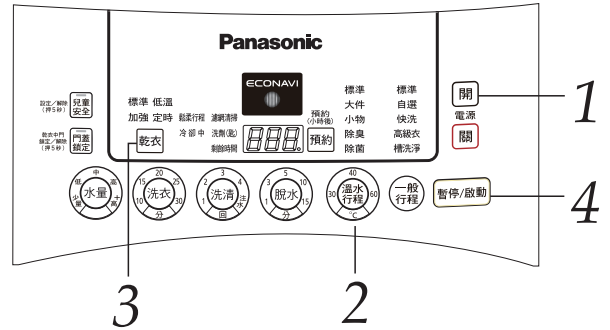
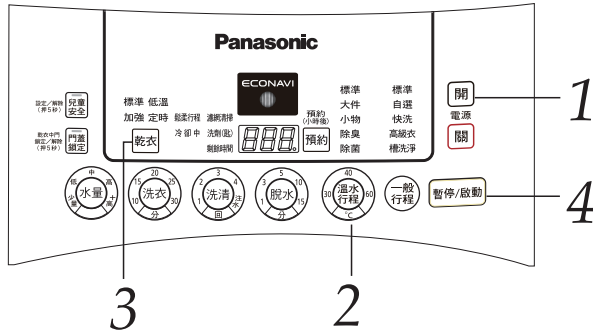

1 放入衣物，關閉門蓋，按電源 **開** 按鍵

2 選擇 **溫水行程** 按鍵  
● “除臭”顯示燈點亮。

3 按 **乾衣** 按鍵  
● “乾衣” “標準”顯示燈點亮。

1 放入衣物，關閉門蓋，按電源 **開** 按鍵

2 選擇 **溫水行程** 按鍵  
● “除菌”顯示燈點亮。

3 選擇 **乾衣** 按鍵  
● “乾衣” “標準”顯示燈點亮。

如選擇“洗衣~乾衣”行程，此時“乾衣”  
“標準”顯示燈點亮，不可變換選擇

如選擇“洗衣~乾衣”行程，此時“乾衣”  
“標準”顯示燈點亮，不可變換選擇

4 按 **暫停/啟動** 按鍵

5 將符合洗劑量顯示的洗劑  
放入洗劑盒  
(參見第17頁)

洗劑(匙) **0.8** 洗劑量顯示約15秒鐘  
(也顯示水位)  
↓  
剩餘時間(約)分 **4:30** 出現剩餘時間後，開始注水

↓  
蜂鳴器鳴響，則行程結束

5 將符合洗劑量顯示的洗劑  
放入洗劑盒  
(參見第17頁)

洗劑(匙) **0.6** 洗劑量顯示約15秒鐘  
(也顯示水位)  
↓  
剩餘時間(約)分 **5:30** 出現剩餘時間後，開始注水

↓  
蜂鳴器鳴響，則行程結束

# 溫水行程・大件準備篇 洗滌毛毯、被子

## ○ 可以洗滌的毛毯、被子

### ■ 種類和一條毛毯的重量

雙人用尺寸以下，並帶有  
 圖示標記的100%  
化學纖維或100%棉的毛  
毯。



務必使用毛毯遮蓋。

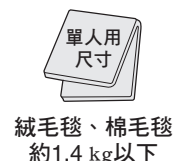

單人用尺寸以下，並帶有  
 圖示標記的化纖  
(聚酯、丙烯)的被子。



毛巾被，涼被含棉  
製品在1.0 kg以下

務必使用毛毯遮蓋。

## ✕ 不可以洗滌的毛毯、被子

- 毛頭10 mm以上的毛毯（長毛絨）  
（否則會發生倒毛或捲毛的情況）
- 100%羊毛等的毛毯
- 2條以上的毛毯
- 羽絨被
- 2條以上的被子

### 注意

- 請絕對不要使用“毛毯洗衣用網袋”。
- 請不要洗滌電熱毯（包括套子）。

### ■ 毛毯、被子的放入方法（ 第30頁）

### ■ 毛毯遮蓋的使用方法、拿取方法

- 洗滌3~4.2 kg的毛毯、被子時，請使用毛毯遮蓋。  
如果不使用毛毯遮蓋的話，會損傷毛毯或被子以及本製品。



### 注意

請不要在乾衣運轉時使用本毛毯遮蓋。

- 請不要洗滌沒有洗滌圖示標記的衣物。
- 請不要洗滌帶有防水性的床單和套子等。
- 毛毯遮蓋在使用後請妥善地保存並避免髒污。
- 毛毯遮蓋損壞或遺失需另購時請洽 Panasonic 服務站。



(毛毯遮蓋)

### ● 使用方法（毛毯投入洗衣槽內以後）

1 把下側捲成卷插入

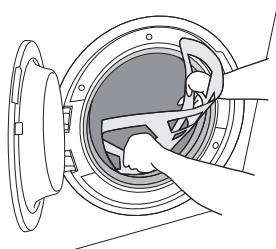

2 改變上側的形狀然後塞入

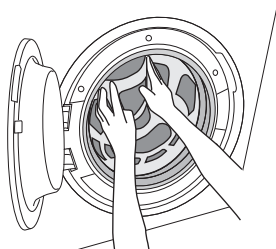

3 確認毛毯遮蓋的四周是否已確實地安  
裝在洗衣槽

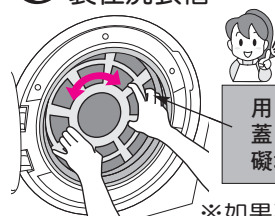

用手動一下毛毯遮蓋，確認是否可無阻礙地旋轉！

※如果不能無阻礙地旋轉，有可能導致毛毯遮蓋損壞。

### ● 拿取方法

1 向下挪

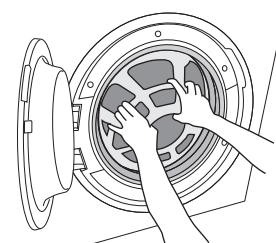

2 把上側拉出

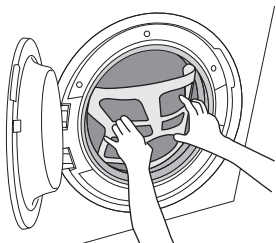

3 朝上方抽出

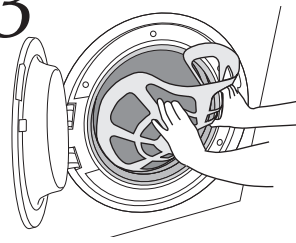

# 溫水行程・大件準備篇 毛毯、被子的放入方法

## ■毛毯、被子的放入方法

毛毯（單人用、雙人用尺寸） 摺成4摺

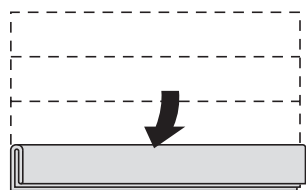
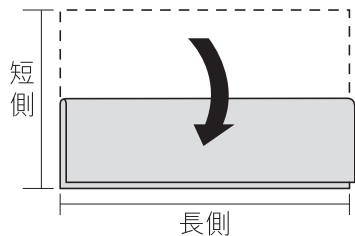

被子 摺成3摺

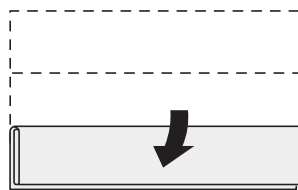
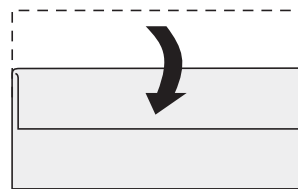

在洗衣槽內，一邊摺成屏風狀（6摺），一邊放入（毛毯和被子都相同）請一邊用手按著一邊放入。

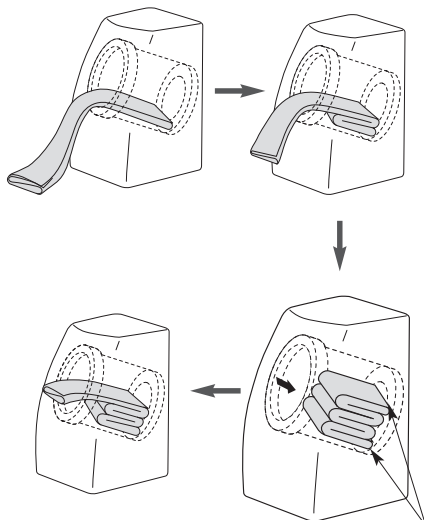

兩端頭朝著洗衣機的裏側放入

3~4.2 kg的毛毯和被子安裝

毛毯遮蓋  
使用方法（☞第29頁）

■毛毯遮蓋置入洗衣槽內圓周前方與攪拌翼前端之間隙之中，不可再向內壓入。

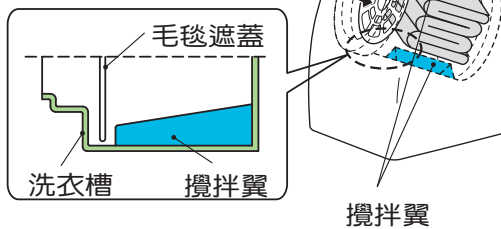

### 注意

- 如果採取上述以外的放入方法，則會引起振動。
- 請不要只進行脫水運轉。這樣會與機體接觸而引起破損。

# 溫水行程・大件操作篇 洗衣水溫約30℃

## 洗衣

- 毛毯容量
- 被子容量

4.2 kg以下  
棉製品1.0 kg以下

- 所需時間

約2小時

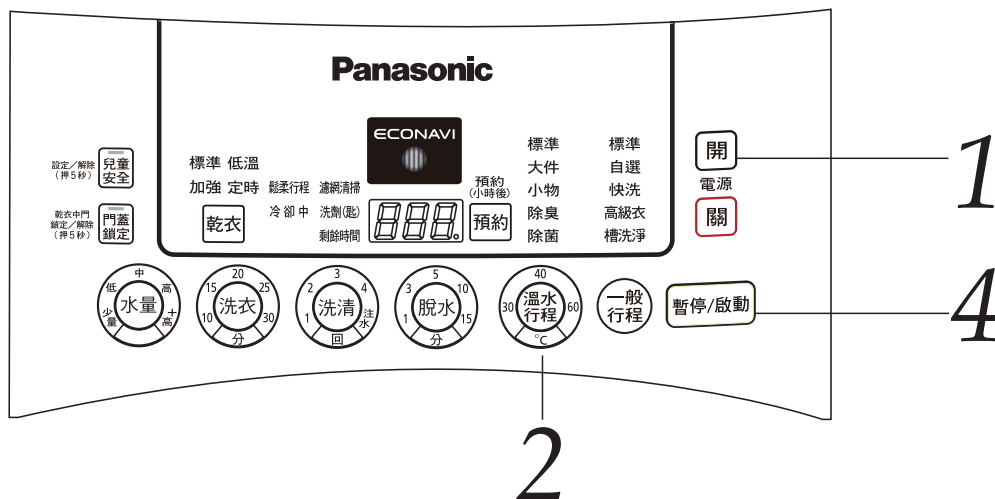

**1** 放入毛毯，裝入毛毯遮蓋（方法見29頁），關閉門蓋，按電源 **開** 按鍵

**2** 用 **溫水行程** 按鍵選擇“大件”行程  
● “大件”顯示燈點亮。  
※水位不能變更為“中”“低”“少量”。

**3** ※建議使用液體洗劑  
將液體洗劑放入洗劑盒內  
■液體洗劑量：約35~40 ml

**4** 按 **暫停/啟動** 按鍵

蜂鳴器鳴響，  
則行程結束

### ● 被子的乾燥方法

- ① 請在天氣晴朗的日子，將其整形後拿到通風良好的陰涼處掛起來晾乾。
- ② 定時把正、反面翻過來均勻晾乾。
- ③ 乾到一定程度以後，請輕輕用手拍打中間棉花的一部分，將被子均勻地弄平。

# 只進行乾衣運轉

- 烘乾普通的衣物時
- 烘乾大件或不易乾的衣物時
- 烘乾高級的衣物和精緻的衣物時
- 烘乾容易起皺的衣物或是少量衣物 (1 kg以下) 時

- 標準
- 加強
- 低溫
- 定時

## ■ 低溫乾衣行程時...

按“暫停”按鍵，在乾衣中途可以打開門蓋。

### ■ 運轉前的準備

- ① 打開水龍頭
- ② 插入電源，確認接地線是否裝好。
- ③ 確實地安裝乾衣過濾網 (參閱第38頁)
- ④ 放入的衣物在規定容量以內



到達投入口上部，大致8 kg的標準

※放入過多的話，可能會烘不乾或乾衣時間變長。

8 kg標示線

### ■ 洗滌後的衣物進行乾衣時

請先取出衣物，將纏在一起的衣物分開後再放入。

(如果沒有把纏在一起的衣物分開，則衣物容易起皺)

### ■ 可以烘乾的衣物

(參閱第2頁)

### ■ 不要烘乾上過漿的衣物

(可能會堵塞乾衣過濾網的網孔)

### ■ 要減少乾燥程度的不均勻時...

- 不要放入過多的衣物 (少放一些，約7~8成左右)
- 將不容易乾的衣物 (厚的棉料衣物) 和容易乾的衣物 (化纖類) 分開烘乾!

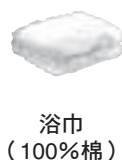

### ■ 要烘乾不易乾燥的衣物

- ① 請將洗衣時的脫水設定為15分鐘。
- ② 或是以“自選”行程，用“脫水15分鐘+乾衣”進行乾衣運轉。

**注意** 如果不脫水而只進行“乾衣”運轉的話，則烘乾不充分。

### ■ 低溫乾衣行程的情況

- 請乾衣後馬上取出衣物，並掛起來晾乾。
- 因衣物潮濕壓縮，如果在此狀態下放置的話，易導致衣物起皺。

## 乾衣

### 標準乾衣行程

- 容量 8 kg以下
- 所需時間 約2小時~5小時

### 加強乾衣行程

- 容量 8 kg以下
- 所需時間 約2小時~5小時半

### 低溫乾衣行程

- 容量 6 kg以下
- 所需時間 約2小時~6小時

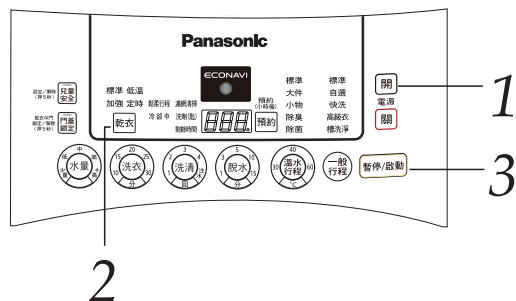

1 按電源 **開** 按鍵，放入衣物，關閉門蓋

2 按 **乾衣** 按鍵選擇“標準”“加強”“低溫”或“定時”使之點亮

3 按 **暫停/啟動** 按鍵



蜂鳴器鳴響，則行程結束

### ■ 進行定時乾衣時

(對半乾衣物進行烘乾時)

按 **乾衣** 按鍵，根據乾濕程度來選擇時間

與乾燥與否無關，到了所選擇的時間就結束運轉



如果不使用定時乾衣，對局部潮濕的衣物或極少量的衣物進行乾燥的話，運轉時間就會變長。

**注意** (1) 乾衣行程完成後，請清掃門簾周圍之殘水及絲屑。

- (2) 少量衣物 (1 kg以下) 時請選擇“定時”乾衣行程，時間請設定為 1:30 或 2:00。
- (3) 選擇“定時”乾衣行程烘乾 1~3 kg 衣物時，時間請定為 2:00 或 2:30。
- (4) 烘乾 3 kg 以上衣物時，請勿選擇“定時”乾衣行程。



# 預約時間的洗衣、乾衣方法

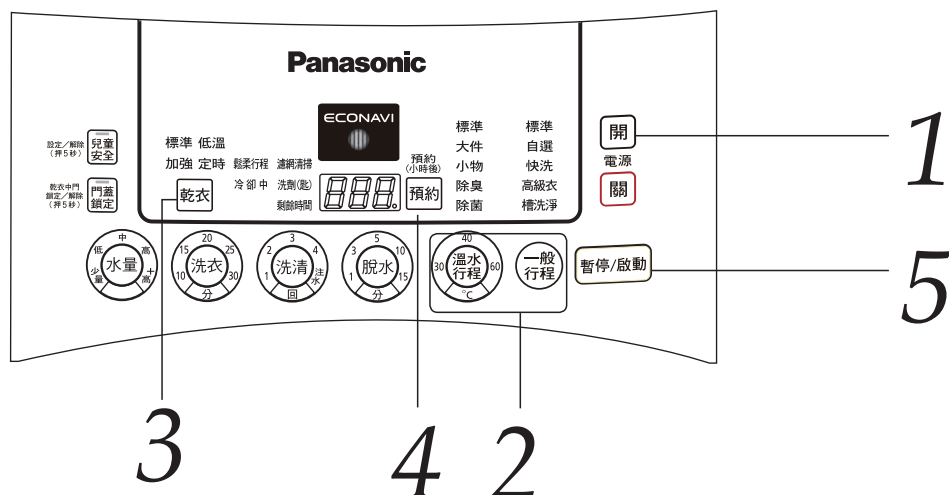

## 關於預約時間

選擇從現在開始多少小時後結束運轉。

- 如果先設定好預約時間，就不能再選擇行程。
- 不能進行高級衣、槽洗淨行程以及“只進行乾衣”行程的預約。

洗衣	一般行程・標準	一般行程・自選	一般行程・快洗	溫水行程・標準	2小時後起
	溫水行程・大件	溫水行程・小物	溫水行程・除臭	溫水行程・除菌	3小時後起
洗衣～乾衣	一般行程・標準	一般行程・自選	溫水行程・標準		6小時後起
	溫水行程・除臭	溫水行程・除菌			7小時後起

※根據衣物的種類、室溫、供水和排水條件，可能會發生運轉時間超過預約時間或提早結束的情況。

1 放入衣物，關閉門蓋，按電源

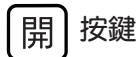

2 選擇 一般行程 或 溫水行程 按鍵

3 選擇 乾衣 按鍵

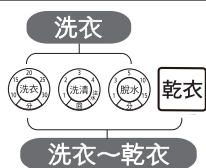

- 欲進行 一般行程・標準 必須先按 乾衣 按鍵再按 一般行程 按鍵方可進行第4、5步驟。

4 按 預約 按鍵，  
設定預約時間

- 預約時間設定以1小時為累計單位，最長可預約至24小時。

5 按 暫停/啟動 按鍵

6 依所選擇的水位或洗劑量顯示  
將適量的洗劑放入洗劑盒內



蜂鳴器鳴響，則行程結束

當使用預約時間，請不要使用不容易溶解的洗劑，否則可能會造成洗劑結塊或殘留。

- 在啟動過2分鐘後，除了“預約”顯示外，其他顯示會熄滅，所以請提早確認洗劑量，並投入適量洗劑。
- 預約的變更  
按 關 按鍵，然後從步驟1起重新操作。
- 要取消預約時，按 關 按鍵。
- 要確認預約內容時，按 預約 按鍵。

# ECO NAVI智慧洗衣說明

ECONAVI

根據不同需求，為您省水電！衣服不髒用電更省

## 主動節能科技四大智慧感知器

泥污感知：透過光感知器，偵測水槽中水質污濁程度調整最適當的洗衣時間。

溫度感知：偵測水溫高低，調整最適合的洗衣時間。

汗污感知：透過電極感知器，偵測水槽中衣物汗污的程度，調整最適當的洗衣時間、洗清水量。

衣物重量感知：衣物根據馬達感知衣物負荷量，注入適當洗滌水量。

## ECO NAVI點燈說明



閃爍的情況是：啟動後約8分鐘內，泥污感知與汗污感知偵測進行中。



燈亮的情況是：洗衣開始約8分鐘後，判定髒污程度為可進行節能行程時，燈亮至行程結束。



燈滅的情況是：(1)當檢知條件不足時，無法進行 ECO NAVI 節能行程。

(2)當檢知閃爍至洗衣終了前，判定須進行低速脫水（泡沫過多時）加強洗清，則為燈滅。

## ECO NAVI解除設定方法

1 按電源「開」鍵



2 「槽洗淨」行程選定

●按下「一般行程」鍵，至「槽洗淨」燈亮。

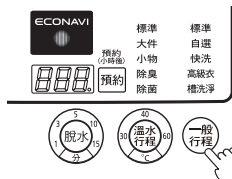

3 按「水量」鍵



●按壓須持續4秒鐘至蜂鳴器鳴響1次「嗶嗶」。

4 再按一次「水量」鍵



●至表示燈顯示"--0"。

5 按下「啟動/暫停」鍵



●聽到響笛聲「嗶」一聲六次後，ECO機能解除，設定完成。

## ECO NAVI機能設定還原

1 按電源「開」鍵



2 「槽洗淨」行程選定

●按下「一般行程」鍵，至「槽洗淨」燈亮。

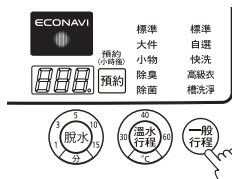

3 按「水量」鍵



●按壓須持續4秒鐘至蜂鳴器鳴響1次「嗶嗶」。

4 再按一次「水量」鍵



●至表示燈顯示"--1"。

5 按下「啟動/暫停」鍵



●聽到響笛聲「嗶」一聲六次後，ECO機能還原，設定完成。

## 【請注意】

(1)那些行程有ECO NAVI 檢知？

●標準行程、溫水標準行程且須包含（洗衣及兩次以上的節水洗清）。

(2)為何無法進行 ECO NAVI 節能行程？

●感知器也會針對皮脂污垢及其他污染物多情形進行調整。

●洗劑量投入過多的情形。

●最初洗衣槽中有水。

●無洗衣時間、洗清回數2回以下，含注水洗清的情形。



●排水條件惡劣的場合（因感知器於內排水管附近，當外排水管折高或排水不良等情形，將影響檢知精度）。

●感知器判斷泡沫過多，將不進行ECO NAVI節能。

(3)本產品之ECO NAVI機能在出廠設定為開啟之狀態。



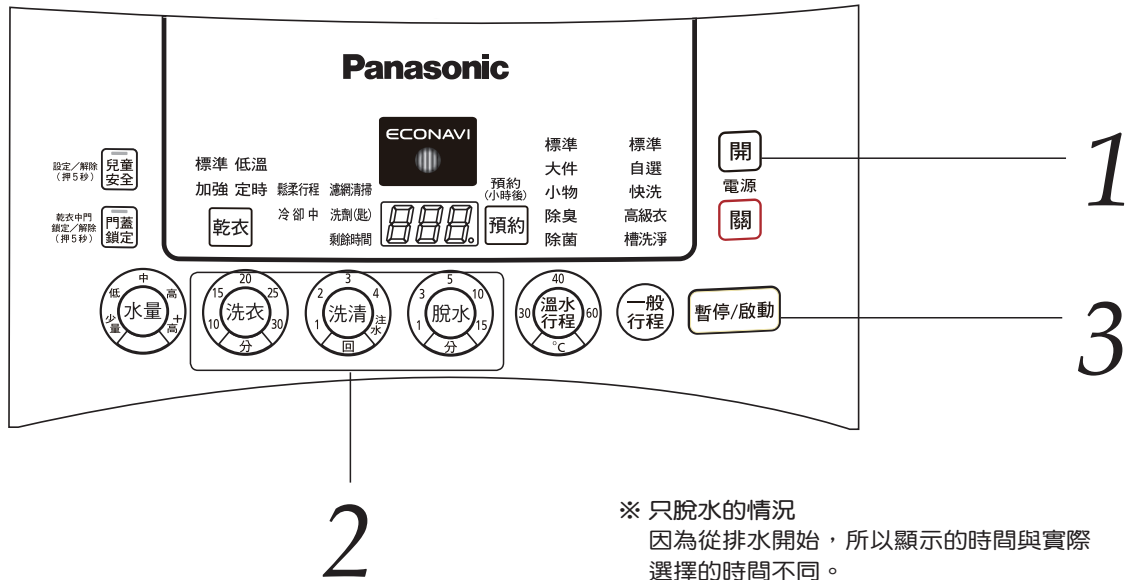

# 個別洗滌 (只進行脫水運轉等)

## 何謂個別洗滌

將    任意組合，或只進行“脫水”運轉。(不記憶)  
要以各行程進行個別運轉時，請選擇行程進行切換。



※ 只脫水的情況  
因為從排水開始，所以顯示的時間與實際選擇的時間不同。

運轉內容	操作步驟 (時間和次數 請參閱第20頁) ※請使要想運轉行程以外的指示燈熄滅。	使用時機
只洗衣 (洗滌液保留)	按  按鍵	● 洗衣後要讓洗滌水積存在洗衣槽內時
洗衣~洗清 (洗滌液保留)	按   按鍵	● 想再利用清洗後的水時
洗衣、脫水	按   按鍵	● 想分別進行洗衣時
只洗清 (洗滌液保留)	按  按鍵	● 洗清所洗滌的衣物 (從排水或脫水開始運轉)
洗清~脫水	按   按鍵	● 絞乾洗滌液後進行洗清~脫水運轉 (從排水或脫水起開始運轉)
只脫水 排水~(脫水)	按  按鍵	● 對另外洗滌好的衣物進行脫水 ● 想排出洗衣槽內的水時



● 在“只脫水”“只洗清”“洗清~脫水”的情況下，當洗衣槽內有水時則從“排水”起；而沒有水時則從“脫水”起開始運轉。

### ■ 兒童安全的設定、解除

- 能夠使門蓋鎖定，不讓兒童進入洗衣槽內。

在切斷電源或運轉結束後，都能使門蓋處於被鎖定的狀態而不能打開

#### 設定方法

1. 按電源  按鍵，
2. 並持續按  按鍵5秒鐘以上

蜂鳴器鳴響1次（嗶嗶）則設定完畢  
（門蓋鎖定）

 “兒童安全” 指示燈點亮

在電源“開”的狀態下， 亮燈時，表示兒童安全門蓋鎖定已設定。

#### 兒童安全的使用方法舉例

將衣物放入，設定兒童安全  
選擇行程以開始運轉  
（運轉結束後仍保持鎖定狀態）

↓  
解除兒童安全，  
然後取出衣物

↓  
當不使用時，  
設定兒童安全  
（關閉電源後仍保持鎖定狀態）

↓  
要使用時，解除兒童安全，  
打開門蓋

#### 解除方法

請進行同設定方法步驟1.及2.的操作。  
蜂鳴器鳴響2次，則鎖定被解除

- 注意** ● 如果在運轉中出現“U”顯示，則請將電源關閉之後再開電源，並解除兒童安全後再進行洗衣等行程運轉。

### ■ 要將鬆柔行程設定取消的方法

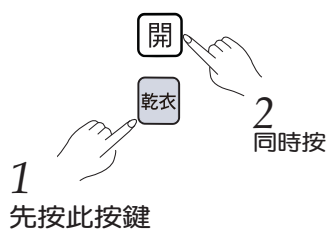

- 在電源“關”的狀態，按“乾衣”鍵，再同時按電源“開”鍵，並持續按“乾衣”按鍵3秒鐘以上。

（蜂鳴器鳴響1次（嗶嗶），則“鬆柔行程”的設定將變為“無”。）

- 要回復到鬆柔行程為“有”時，請再次進行1和2的操作。（蜂鳴器鳴聲2次）

● 進行“鬆柔行程”的行程      ※乾衣結束後  
● 標準行程      ● 自選行程      ● 除臭      ● 除菌

### ■ 要取消蜂鳴器的鳴響音時



- 在電源“關”的狀態，按“啟動”鍵，再同時按電源“開”鍵，並持續按“啟動”按鍵3秒鐘以上。

（蜂鳴器鳴響1次（嗶嗶），結束時的蜂鳴音被取消。）

- 要回復到蜂鳴音“有”時，請再次進行1和2的操作。（蜂鳴器鳴聲2次）

# 其他注意事項

## ■ 污穢放任不管的話就會難於洗掉，所以應儘早洗乾淨

### ■ 蕃茄或蛋黃醬或血液等的污穢

先用水洗，然後塗上含氧系液體漂白劑或局部去污用洗劑，再與其他洗滌物放在一起洗滌。

### ■ 紅茶、果汁等的污穢

直接塗上含氧系液體漂白劑，然後再與其他洗滌物放在一起洗滌。

### ----- 發黑、變黃的處理方法 -----

請在溶解了漂白劑的液體中浸泡2小時左右。白色的衣物請使用含氯系漂白劑，帶顏色的衣物請使用含氧系漂白劑。

- 根據衣物不同，能否使用以及漂白劑的用量，請依照該漂白劑的說明書加以使用。
- 在含氧系漂白劑的情況下，將其粉末型的漂白劑溶解在約40℃的熱水中後再使用效果更佳。

## ■ 請小心處理衣物之線頭、絲屑

- 將容易出現線頭的毛巾、浴巾、被單分開洗滌。
- 當擔心附著線頭時，應選擇注水洗滌或增加洗滌次數。

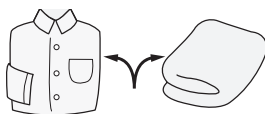

衣物上黏附了絲屑時，使用膠帶將絲屑黏掉。



## ■ 關於乾衣引起的衣物縮水

有的衣物只要浸泡在水中或洗滌後晾乾就會縮水。這是因為布料在加工時所施加的張力，由於洗滌而回復到原來狀態的緣故。如果進行乾衣運轉，則可能會使縮水程度更加嚴重。

### ■ 棉、麻等的針織品

- 棉、麻等針織品在乾衣時受機械力的作用，可能會因網孔堵塞而縮水。



### ■ 化纖衣物

- 在乾衣時由於加熱的作用，化纖纖維本身可能會縮水。



### ■ 如何減少縮水的程度

- 在乾衣前，請仔細確認衣物上的圖示標記、材質標記。
- 用掛起來晾乾的方法待衣物差不多晾乾後，再用本機烘乾等方法使衣物完全乾透。請結合使用陽光日照晾乾的方法。



- 棉製品等衣物一旦縮水後，如果將它們充分潤濕並拉伸，則可以在一定程度上回復。
- 對於怕熱的化纖衣物，請使用低溫乾衣行程。

**注意** ● 請確認並依洗滌衣物上洗滌、乾衣標示來選擇乾衣。

## ■ 乾衣的要點

- 在結束蜂鳴器鳴響後不要放置不管，應立即將衣物取出！
- 乾衣過濾網要每次清掃，並且要確實地安裝好！
- 少放一些衣物：要少於標準行程乾衣容量(7~8成)
- 如果過濾網孔堵塞，空氣的流通就會變差而使乾衣時間變長。

## ■ 注意事項

請勿向本製品噴灑殺蟲劑、頭髮定型液、消臭劑

(會導致故障及塑膠零件的損傷或其他無法預測之危險)

請勿放置於易凝結水珠的場所

- 氣溫高、水溫低的時候，水珠會弄濕地板。

洗衣時請勿放入過多的衣物和洗劑

請勿靠近電視機、收音機等的家用電器

- 會產生圖像失真、雜音。

請勿使用聚氯乙烯(PVC)的保護罩

(會損傷塑膠部分和油漆面)

- 如果使用的話，請不要直接與機體接觸，在其下面鋪一塊布後再蓋上保護罩。

請勿將充電器具放在本製品上

- 如果將電動牙刷等的充電器具靠近本製品，則可能會造成誤操作。

運轉時請勿將物品放在本製品的上面

- 因為運轉時的振動可能會使物品掉落。
- 不使用時，把洗衣籃等放在本製品的上面時，請不要碰到給水管部分以免造成漏水。



乾衣時，製品本體右側及門蓋會有微熱現象，係屬正常請安心使用，但請注意避免低溫燙傷。

## 使用後注意事項

### ■ 洗衣機使用後，請關閉水龍頭，並將電源插頭拔掉。



# 廢電器處理方法

根據環保署的規定，四機一腦（電冰箱、洗衣機、電視機、冷氣機、電腦）於廢棄時須經妥善處理，以免對環境造成不良影響。  
當您的舊洗衣機要廢棄時，請依下列方式處理

1. 當購買新洗衣機時，汰換之舊洗衣機可委由經銷商運回處理。
2. 請洽行政院環保署資源回收管理基金管理委員會。

免費服務專線 0800-085-717（0800-您幫我-清一清）。

請勿自行隨意丟棄，以免造成環境污染，謝謝合作！

## 乾衣過濾網

■ 乾衣過濾網在乾衣使用後，請每次進行清潔。否則乾衣時間將變長。

### 乾衣過濾網

每次清潔：清除棉狀的髒物

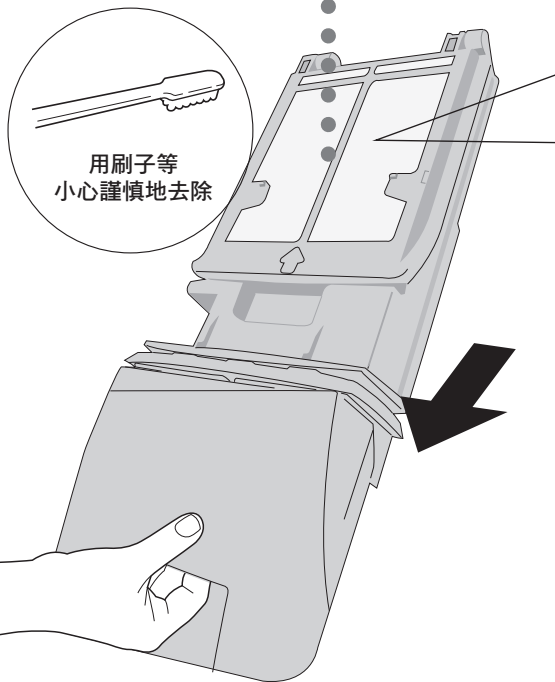

- ※在乾衣運轉中，如果拆卸乾衣過濾網則會顯示“U16”。回復的話，再開始進行運轉。
- ※當濾網清掃燈閃滅時，請清除乾衣過濾網內絲屑。

### 清潔方法

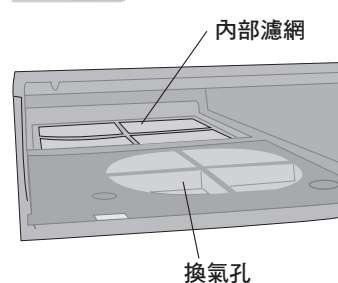
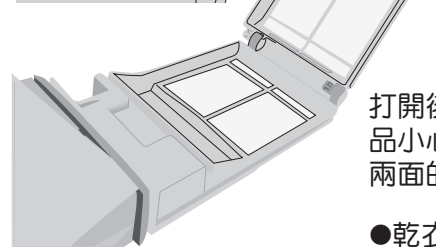
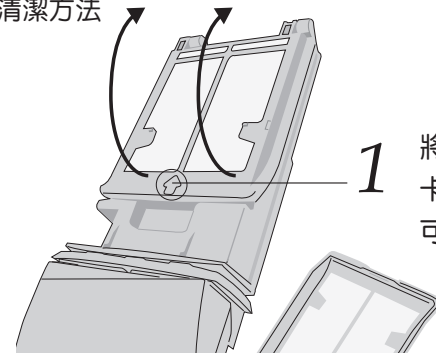

- 乾衣過濾網於機體嵌合處之內部濾網若阻塞嚴重時，請聯絡 Panasonic 服務人員處理。
- 請勿將錢幣等物品投入換氣孔，否則將造成製品之損壞。

# 機體、洗劑盒、門襯、排水過濾網、給水過濾網

## 機體

- 請用柔軟的布擦拭。  
當嚴重污穢時，請用廚房用中性洗劑或肥皂水擦拭！
- ※不要直接向機體淋水。
- ※不要使用去污粉、塗料稀釋劑以及汽油、酒精、煤油等有機溶劑。
- ※當使用化學抹布時，請依照它的警告書進行使用。

## 洗劑盒

- 如果已變得污穢，請將它拆卸下來進行水洗。  
(盒身請用抹布等擦拭)
- ※在附著了洗劑類物質的情況下放置不管的話，可能會發黴。
- ※如果附著柔軟劑或液體洗劑等，則將變得更容易殘留在盒內。

## 玻璃窗 (門襯)

- 在每次使用過後，請用毛巾擦掉附著於玻璃上之水滴和絲屑等。如果玻璃窗與門襯上殘留有絲屑，則有可能導致漏水。

## 門襯

- 當別針等異物進入了門襯的槽內時，請將其取出，以避免發生刺破門襯而導致漏水。
- 由於容易積水或積污垢，所以每月1次左右，請用沾上含氧系液體漂白劑的布擦拭。
- 門襯下方的水孔，須固定每月清理1次。

## 排水過濾網

- 濾網清掃顯示燈閃爍時，請進行清潔。
- ※特別是在乾衣時，絲屑容易積存，所以請每次都進行清潔。
- ※絲屑等異物未清除容易積存造成內排水管堵塞，洗衣時，表示面板若出現U11請參閱(第43頁)。
- ※洗衣行程中不可打開排水過濾網，否則將造成嚴重漏水。
- ※如果流出殘留的水，請用平盤等接住，以免濺濕地面。

絲屑等  
的異物

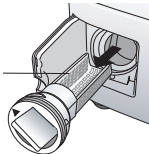

### 排水過濾網的取出方法

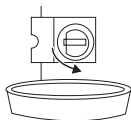

1. 務必在「脫水」結束後電源關閉 **關** 才可取出排水過濾網。
2. 將排水過濾網以逆時針方向轉鬆後，確認沒有殘水，再取出排水過濾網。

### 排水過濾網的鎖付方法



**轉緊**

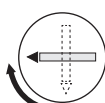

1. 將旋鈕 **▽** 朝下方向放入(上/ TOP 面朝上)。
2. 順時針方向轉緊至 **◁** 呈水平狀態如上所示。

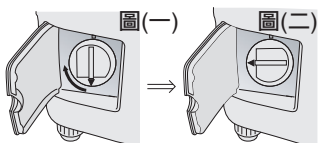

※請確實地轉緊，如果未鎖緊，則會導致漏水或產生U18(第43頁)。

## 給水過濾網

### 給水時間太長時

※請務必遵守下列步驟。否則水花會濺出。

拆卸下給水管，清掃過濾網中的髒物

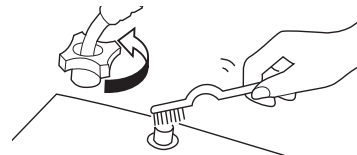

### 給水管的拆卸方法

- 1 關閉水龍頭
- 2 按電源 **開** 按鈕
- 3 關閉門蓋，  
按 **啟動** 按鈕
- 4 約1分鐘後，  
按電源 **關** 按鈕
- 5 轉鬆旋鈕
- 6 拆卸給水管

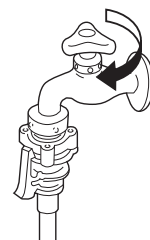

洗劑盒

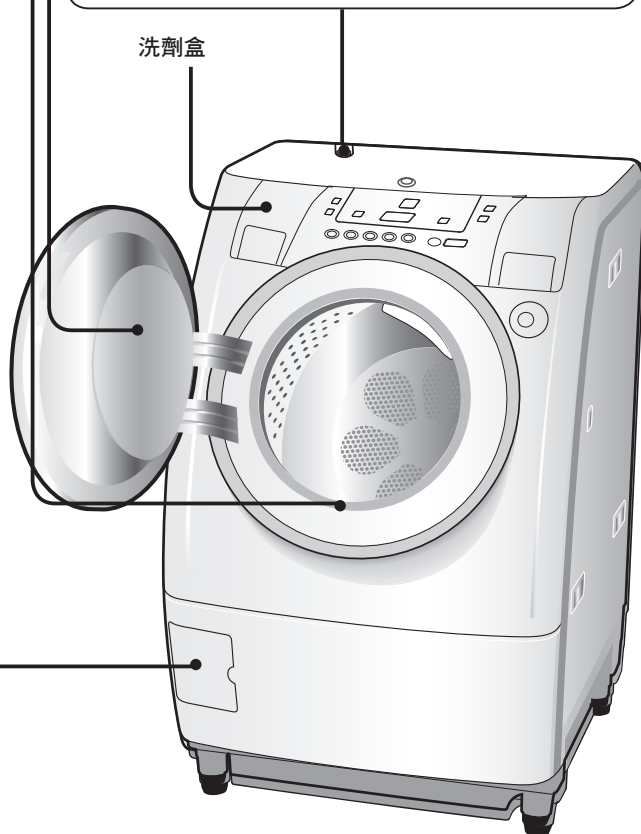

# 要求修理服務前，請先檢查的事項

現象		原因
機	按鍵操作不起作用？ 	<ul style="list-style-type: none"> <li>● 自啟動後，在整個洗衣中如果按“暫停”按鍵則可以進行切換。要變更行程及變更洗清後的內容時，請重新打開“電源”。</li> <li>● 僅“門蓋鎖定”顯示點亮時，按鍵操作不起作用時。請解除門蓋鎖定後，並須使洗衣槽內冷卻。（第13頁）</li> <li>● 操作部沒有顯示“0”嗎？請將電源置於“關”，然後進行操作。</li> </ul>
	在清潔保養時發現乾衣過濾網有潮濕狀態	<ul style="list-style-type: none"> <li>● 當設定較短的乾衣時間運轉時，或當乾衣中途停止時可能會有潮濕現象，但並非異常。</li> </ul>
	門蓋打不開	<ul style="list-style-type: none"> <li>● 門蓋鎖定功能設定作用。（第13頁）</li> <li>● 兒童安全功能設定作用。（第36頁）</li> <li>● 如果衣物被門蓋夾住，則請一邊按門蓋一邊按“開蓋按鈕”。</li> </ul>
體	有氣味	<ul style="list-style-type: none"> <li>● 由於使用橡膠零件，所以開始時會有橡膠的氣味，但在使用過程中會逐漸消失。</li> </ul>
	濾網清掃指示燈的閃爍顯示不滅	<ul style="list-style-type: none"> <li>● 請清掃乾衣過濾網、排水過濾網，並在清掃完畢後將其推（轉）至定位，濾網清掃指示燈就會熄滅。</li> </ul>
洗	洗衣時看不見水	<ul style="list-style-type: none"> <li>● 這是因為滾筒式洗衣乾衣機與全自動洗衣機相比，洗衣時使用的水量較少的緣故。</li> </ul>
	不給水	<ul style="list-style-type: none"> <li>● 是否忘了打開水龍頭？</li> <li>● 是否停水？</li> <li>● 是否給水管接續口被髒物所堵塞？請清掃“給水過濾網”（第39頁）</li> <li>● 泡沫過多時，有時會暫時停止供水。</li> </ul>
	給水但不儲水	<ul style="list-style-type: none"> <li>● 有時可能會不儲水而立即排出，所以請不要打開門蓋將水或熱水倒入洗衣槽內。</li> <li>● 再啟動時可能有少量排水現象。</li> </ul>
	中途給水	<ul style="list-style-type: none"> <li>● 如果水位下降，則會自動補充給水。</li> <li>● 當衣物的量多時，可能會進行數次補充給水。</li> </ul>
	中途排水	<ul style="list-style-type: none"> <li>● 泡沫太多時，則會反覆進行排水→給水操作以除去泡沫。</li> </ul>
	不顯示預估洗劑量	<ul style="list-style-type: none"> <li>● 由於“大件”、“高級衣”行程建議使用液體洗劑，所以不顯示洗劑量。</li> </ul>
	已經設定更高的水位，卻沒有變化	<ul style="list-style-type: none"> <li>● 泡沫太多時，有時水位不會提高。（為了防止泡沫溢出）</li> </ul>
衣	在洗清運轉時不供水	<ul style="list-style-type: none"> <li>● 洗衣槽內沒有水時，從脫水起開始運轉。脫水後再供水。</li> <li>● 洗衣槽內有水時，從排水起開始運轉。</li> </ul>
	脫水未完成就變成洗清行程	<ul style="list-style-type: none"> <li>● 如果衣物偏向一側，偏載時就會進行洗清行程並自動修正偏載的現象。</li> </ul>
	脫水半途停止	<ul style="list-style-type: none"> <li>● 選擇了乾衣行程時，最初的脫水是為了將纏繞在一起的衣物分開。並非故障。</li> </ul>
	脫水指示燈“1分鐘”點亮著時，而剩餘時間顯示卻為“3分鐘”	<ul style="list-style-type: none"> <li>● 剩餘時間包含排水及運轉啟動的時間。</li> </ul>
時間	增減剩餘時間	<ul style="list-style-type: none"> <li>● 因洗衣或乾衣時，會自動修正預測行程完了時間，因此會有剩餘時間增減的狀況。</li> </ul>
	剩餘時間顯示不變	<ul style="list-style-type: none"> <li>● 根據衣物的乾燥程度，自動調整運轉時間。並非故障。</li> </ul>
衣物	擔心產生靜電時	<ul style="list-style-type: none"> <li>● 如果洗衣時使用柔軟劑，則可抑制靜電的產生。</li> </ul>
	衣物變黃	<ul style="list-style-type: none"> <li>● 可能水中含有雜質（鐵離子、泥漿等）或衣物褪色等原因，乾衣後可能會變黃。（看上去像是烘焦了）請使用含氯系漂白劑或還原型漂白劑。</li> </ul>
	感覺衣物洗不乾淨	<ul style="list-style-type: none"> <li>● 對於ECO NAVI機能之洗淨效果感到不滿意時，請參閱（第34頁）將有解除ECO NAVI機能設定方式變更。</li> </ul>

# 要求修理服務前，請先檢查的事項

現象		原因
泡沫洗淨、洗劑	泡沫少	<ul style="list-style-type: none"> <li>● 是否將粉末合成洗劑直接放入洗衣槽內了？ →請務必放入洗劑盒內。</li> <li>● 根據水質、水溫、水位的不同，有時會影響起泡程度。</li> <li>● 洗劑投入量少時</li> <li>● 洗劑的種類（低泡沫型的洗劑等）</li> <li>● 衣物污穢太多時</li> <li>● 衣物放入太多時</li> </ul>
	泡沫多時，門蓋的內側可能會沾附泡沫	<ul style="list-style-type: none"> <li>● 根據水質、水溫、水位的不同，可能會影響起泡程度。</li> <li>● 洗劑放入過多時。</li> <li>● 洗劑的種類（液體中性洗劑等）</li> </ul>
	泡沫不出來	<ul style="list-style-type: none"> <li>● 給水時如果衣物偏向一側，就不會進行泡沫洗淨。 （為了防止泡沫溢出）</li> <li>● 是否直接將粉末合成洗劑倒入洗衣槽內了？ →請務必倒入洗劑盒內</li> <li>● 根據水質、水溫、水位的不同，可能會影響起泡程度。</li> <li>● 起泡過的洗劑時，有時不進行泡沫洗淨。</li> </ul>
	液體洗劑和液體漂白劑、柔軟劑溢出來了	<ul style="list-style-type: none"> <li>● 如果放入的洗劑量超過了洗劑盒的“此線以下”位置，就會自然地流出。 （☞第15頁）</li> <li>● 在關閉洗劑盒時，如果用力過猛，則可能會溢出到機外。</li> </ul>
	粉末洗劑未完全溶解	<ul style="list-style-type: none"> <li>● 是否直接將粉末洗劑直接放入洗衣槽內了？ →請務必放入洗劑盒內。</li> </ul>
乾衣	乾衣時間過長	<p>請確認安裝狀況。</p> <ul style="list-style-type: none"> <li>● 是否在中途將排水管墊高了？</li> <li>● 機體後面是否靠在牆壁上？請離開牆壁9 cm以上</li> <li>● 是否安裝在封閉且狹窄的場所？</li> <li>● 在乾衣中是否也將水龍頭開著？ （在乾衣運轉中也請打開水龍頭）</li> <li>● 是否將給水管連接在溫水管道上了？</li> </ul> <p>請確認衣物和乾衣過濾網。</p> <ul style="list-style-type: none"> <li>● 衣物量是否太多了？ →請不要超過8.0 kg。</li> <li>● 當只進行“乾衣”運轉時，是否將脫水後纏繞在一起的衣物分開後再分別放入？ （☞第32頁）</li> <li>● 是否清掃乾衣過濾網？（☞第38頁） ※“濾網清掃”指示燈閃爍時，請務必進行清掃乾衣過濾網。</li> </ul> <p>請確認鬆柔行程指示中。</p> <ul style="list-style-type: none"> <li>● “鬆柔行程”指示燈閃爍時，表示乾衣行程已經結束。請打開門蓋並取出衣物。</li> </ul> <p>乾衣行程運轉時，有乾燥自動檢知功能，故實際之乾衣時間與表示時間有所差異，此並非異常。</p>
	乾衣運轉結束後，門蓋和洗衣槽上沾有水滴	<ul style="list-style-type: none"> <li>● 是否放入了過量的衣物或過多厚重的衣物？ 乾衣過濾網的網孔是否堵塞？（☞第38頁）</li> <li>● “脫水時間”是不是設定得太短？</li> </ul>
	烘不乾/烘乾不均 （乾衣運轉結束後，有的衣物沒有乾）	<ul style="list-style-type: none"> <li>● 有沒有切換脫水時間進行運轉？ 如果在3分鐘以下的脫水時間進行運轉，依衣物的不同有的可能會乾燥不均勻。脫水不夠充分的衣物和用手擰乾衣物的情況也是一樣。</li> <li>● 是否排水管的中途墊高超過10 cm了？</li> <li>● 是否延長排水管超過2 m以上了？</li> <li>● 是否將容易乾的和不容易乾的衣物混在一起了？</li> <li>● 是否用“加強”以外的行程洗滌不易乾的厚衣物？ “加強”行程，如果全部是厚的衣物或乾燥衣量過多時，也可能會發生乾燥不均勻的情況。</li> <li>● 當只進行“乾衣”運轉時，是否將脫水後纏繞在一起的衣物分開後再分別放入？</li> </ul>



# 要求修理服務前，請先檢查的事項

現象	原因
乾衣	嚴重起皺 <ul style="list-style-type: none"> <li>● 是否在衣物乾燥量過多的情況下運轉？</li> <li>● 當只進行乾衣運轉時，是否將脫水後纏繞在一起的衣物分開後再分別放入？</li> <li>● 如果增加洗滌時間或洗滌次數，衣物就更容易纏繞在一起，所以起皺將變得更加嚴重。如果擔心的話，請在脫水後將纏繞在一起的衣物分開。</li> <li>● 選擇適當衣物洗滌的行程。（☞第19頁）</li> </ul>
	乾衣時排水 <ul style="list-style-type: none"> <li>● 當進行乾衣時，滾筒式洗衣乾衣機為除濕型乾衣，除濕型乾衣要使用水來進行冷卻除濕，故乾衣時，會持續排水是正常現象。（☞第11頁）</li> </ul>
	乾衣後衣物有些微溫濕感 <ul style="list-style-type: none"> <li>● 這是因為滾筒式洗衣機為除濕型乾衣方式，烘乾後若立即取出衣物，手觸摸衣物時有些微溫濕感，此為正常現象。</li> </ul>
聲音	乾衣中途發生聲音變化 <ul style="list-style-type: none"> <li>● 這是因為轉速隨著衣物的量、乾濕程度而變化，所以運轉聲也隨之變化，並非異常。</li> </ul>
	在洗衣時有風扇的聲音 <ul style="list-style-type: none"> <li>● 風扇運轉是為了清除洗衣中的泡沫和分開纏繞在一起的衣物，並非故障。</li> </ul>
	運轉停止後仍有風扇的聲音 <ul style="list-style-type: none"> <li>● 在乾衣運轉中解除門蓋鎖定時，從解除鎖定到打開門蓋這段時間風扇仍進行冷卻運轉。</li> </ul>
	脫水或乾衣時發出“撲、撲”的低沉音 <ul style="list-style-type: none"> <li>● 這是因為洗衣槽內空氣壓力變化的緣故，並非故障。</li> </ul>
	搖動洗衣槽時發出“恰恰”的水流聲 <ul style="list-style-type: none"> <li>● 這是在脫水時為了保持平衡，裝置入洗衣槽裡的液體所發出的聲音。</li> </ul>
	發出異常噪音 振動大 <ul style="list-style-type: none"> <li>● 固定螺絲（包裝用）是否已拆下？</li> <li>● 機體是否水平地安裝在結實的地板上？ →請向購買的經銷商洽尋。</li> <li>● 是否混入了髮夾或金屬物等異物？</li> </ul>
	停電時 <ul style="list-style-type: none"> <li>● 運轉將停止。恢復供電後也不會開始運轉。請將按電源鍵置於“開”，並重新設定開始運轉。（如果打不開門蓋☞第13頁）</li> </ul>
排水過濾網打開 <ul style="list-style-type: none"> <li>● 在洗衣行程將排水過濾網打開會有漏水及嘩嘩聲</li> </ul>	
其他	斷路器跳開時 （保險絲／保護器跳開時） <ul style="list-style-type: none"> <li>● 運轉停止。復位後也不會開始運轉。</li> <li>● 在洗衣過程中，斷路器斷開時，請在查明原因並採取措施後，再將斷路器復位，按電源鍵“開”，重新開始運轉。</li> <li>● 在乾衣過程中，斷路器斷開時，請在查明原因並採取措施後，再將斷路器復位，按電源鍵“開”，進行解除“門蓋鎖定”的操作。冷卻後重新開始運轉。（☞第14頁）</li> </ul>
	停水時 <ul style="list-style-type: none"> <li>● 停水後，可能會有混濁的水流出。請暫時拆下給水管，讓混濁的水從水龍頭完全流出後再開始洗衣。</li> </ul>

## 服務除外保證事項

### ■ 一般家庭用以外使用場所或目的時：

理髮院、美容院、療養院、醫院等等每日使用回數比一般家庭多之場所時，雖然製品在保證期間內，但原則上維修時亦須酌收服務費用。

## 長期使用時，製品之點檢確認

製品是否有右列之症狀	<ul style="list-style-type: none"> <li>● 電源線或插頭組異常發燙（熱）</li> <li>● 燒焦或發臭等異味，運轉時異常的振動或異音。</li> <li>● 脫水無法正常停止。</li> <li>● 漏水（給水管、排水管等等）。</li> <li>● 碰觸製品時有漏電發麻之感覺時。</li> <li>● 其他異常故障時。</li> </ul>	➔	製品若有此症狀時，為防止故障或事故之擴大，請將製品電源關閉，插頭拔開插座，並請就近聯絡 Panasonic 服務站人員點檢或維修處置。
------------	---	---	---



# 可自行處理之故障排除－使用中蜂鳴器鳴響的狀況

訊 息		確 認 的 項 目 及 處 理 方 法		
U 11 不能排水		<ul style="list-style-type: none"> <li>■ 排水管是否出現了以下各種異常情況？                             <ul style="list-style-type: none"> <li>● 排水管是否已放下？</li> <li>● 是否被絲屑等堵塞？</li> <li>● 排水管是否被壓壞了？</li> <li>● 排水管端部是否浸泡在水中？</li> <li>● 排水管的某一部分是否被墊高10 cm以上？</li> <li>● 延長管是否超過了2 m以上？</li> <li>● 是否使用了細的排水管？</li> <li>● 排水管內是否結冰了？</li> </ul> </li> </ul>	※請清潔排水過濾網。(☞第39頁)  將門蓋打開後再關上，以重新啟動運轉。	
U 12 門蓋開著		● 門蓋是否開著？→請關閉門蓋。		
U 13 不能脫水		<ul style="list-style-type: none"> <li>● 衣物很多時→請將纏繞在一起的衣物分開或將部份衣物取出。</li> <li>● 衣物很少時→請增加1~2條毛巾。</li> <li>● 毛巾被單等大件衣物很多時→請減少大件衣物。</li> <li>● 機體是否搖動或放置在傾斜的地板上？</li> </ul>	將門蓋打開後再關上，以重新啟動運轉。	
U 14 不能供水		<ul style="list-style-type: none"> <li>● 水龍頭是否打開了？</li> <li>● 自來水管、給水管裡是否結冰？</li> <li>● 是否停水了？</li> <li>● 給水過濾網內是否積存了髒物？(☞第39頁)</li> </ul>	將門蓋打開後再關上，並重新啟動運轉。	
U 15 衣物過多或乾衣時不能排水		<ul style="list-style-type: none"> <li>● 衣物過多的可能                             <ul style="list-style-type: none"> <li>→請確認是否過多或衣物太濕。</li> <li>→乾衣時衣物太濕請選擇單獨脫水，或取出過多衣物。</li> </ul> </li> <li>● 乾衣時冷卻水無法排出的可能                             <ul style="list-style-type: none"> <li>→按電源“關”停止乾衣行程，並依「U11」訊息內容確認排水是否出現異常情況。</li> <li>→脫水後，再啟動乾衣行程。</li> </ul> </li> </ul>	關閉電源；重新選擇所需行程，重新啟動運轉。如果門蓋已鎖定，則請先進行解除“門蓋鎖定”的操作。(☞第14頁)	
U 16 沒有安裝乾衣過濾網		<ul style="list-style-type: none"> <li>● 是否正確安裝乾衣過濾網？(☞第38頁)</li> <li>→清潔保養後，請確實安裝好。安裝後，重新啟動運轉。</li> </ul>		
U 18 排水過濾網未栓緊		<ul style="list-style-type: none"> <li>● 排水過濾網是否有栓緊？(☞第39頁)</li> <li>→清潔保養後，請確實栓緊。栓緊後，將自動運轉。</li> </ul>		
U 21 請進行“槽乾燥”設定		● 請進行“槽乾燥”行程，可確保槽內乾燥，避免滋生黴菌。(☞第26頁)		
注 意	U 10 安裝不良	<ul style="list-style-type: none"> <li>● 製品後方的包裝用螺絲是否已拆下了？(☞第8頁)</li> <li>→按電源“關”停止行程，請向購買的經銷商連絡，將固定螺絲取下。</li> </ul>		
	1. 當其他「H--」顯示如“H01”那樣的顯示時蜂鳴器不鳴響。即使將電源從“關”切換到“開”此顯示仍無法消除時，表示洗衣機故障：請拔下電源插頭，並聯絡就近之Panasonic 服務站處理。			

## 規 格

額 定 電 壓	110 V	標準洗衣容量	NA-V158UDH: 14.0 kg	NA-V130UDH: 13.0 kg
額 定 頻 率	60 Hz	標準脫水容量	NA-V158UDH: 14.0 kg	NA-V130UDH: 13.0 kg
額 定 消 耗 電 功 率	V130UDH: 215 W V158UDH: 230 W / 溫水洗衣1200 W	標準乾衣容量	8.0 kg	
	乾衣1370 W	標 準 水 量	NA-V158UDH: 51 L	NA-V130UDH: 48 L
額 定 電 流	洗衣3.3 A/溫水洗衣11.5 A	標 準 使 用 水 量	洗衣時: NA-V158UDH: 140 L; NA-V130UDH: 135 L	
	乾衣12.5 A		乾衣時: 92 L	
產 品 重 量	98 kg	使 用 水 壓	0.03~1 MPa (0.3 kgf/cm <sup>2</sup> ~10 kgf/cm <sup>2</sup> )	
外 形 尺 寸	NA-V158UDH: 寬670x深825x高1025(mm)			
	NA-V130UDH: 寬670x深825x高1025(mm)			



# ☆ 售 後 服 務 據 點 一 覽 表 ☆

## 直屬服務站

站別	電 話	地 址	站別	電 話	地 址
宜蘭	(03)9380004	宜蘭市校舍路85號	台中	(04)24720117	台中市南屯區大墩路280號
花蓮	(03)8323841	花蓮市國聯二路153號	豐原	(04)25266091	台中市豐原區圓環東路487號
台東	(089)323184	台東市傳廣路184號	彰化	(04)7266511	彰化市建國北路208號
基隆	(02)24292958	基隆市安樂路1段272號	草屯	(049)2351291	草屯鎮太平路1段300號
松山	(02)27457390	台北市塔悠路233號	虎尾	(05)6323428	虎尾鎮中正路214號
士林	(02)28850435	台北市承德路4段22號	嘉義	(05)2852710	嘉義市四維路70號
古亭	(02)23091008	台北市三元街229號	新營	(06)6322970	台南市新營區長榮路1段339號
金門	(082)324963	金門縣金城鎮民族路231號	台南	(06)2228681	台南市福吉路6號
中和	(02)82267500	新北市中和區建六路57號	澎湖	(06)9273051	馬公市中華路377號
三重	(02)22802579	新北市三重區永福街37號	高雄	(07)5559839	高雄市鼓山區馬卡道路322號
桃園	(03)3014782	桃園市國際路二段629號	岡山	(07)6262868	高雄市岡山區中山南路75號
新竹	(03)5259817	新竹市磐石里和平路152號	屏東	(08)7352212	屏東市廣東路429號
苗栗	(037)267132	苗栗市中正路46號			

★台北北區：松山、信義、南港、內湖、大同、中山、士林、北投、淡水、三芝、汐止等服務受理電話(02)27457390

★台北南區：中正、大安、文山、萬華、新店、深坑、石碇、坪林、烏來等服務受理電話(02)23091008

★新北市區：三峽、樹林、土城、板橋、中和、永和、三重、新莊、五股、泰山、林口、蘆洲、八里等服務受理電話(02)82267500

**顧客商談中心專線：0 8 0 0 - 0 9 8 8 0 0**

**台灣松下網站：www.panasonic.com.tw**

### ★注意事項★

如因地址遷移變更電話號碼，請於每次要求服務時確認是否為本公司直屬服務站，若收取費用請索取本公司服務站發票。

※為確保您的權益，請向經銷商索取保證書。

**台灣松下電器股份有限公司 榮譽出品**

**台松電器販賣股份有限公司 榮譽銷售**

新北市中和區員山路579號

電話：(02) 22235121

© 2011 Panasonic Taiwan Co., Ltd. All Right Reserved