

Panasonic®

使用說明書 電冰箱 (家庭用)

能源效率
第 2 級

NR-B435HV

能源效率
第 1 級

NR-B485HV
NR-B555HV

機種名 **NR-B555HV**
NR-B485HV
NR-B435HV



目錄

< 起始頁號 >

安全注意事項 (請務必遵守) 2
使用前的準備 4

使用之前

各部位名稱及數量・規格 5
食物存放要訣 6
機能說明 7
特別注意事項 8
使用注意事項 9
清潔要領 11
省電的方法 12
關於箱門拆裝問題 12
關於冷藏室LED燈拆裝問題 12

使用方法

遇到下列問題時 12
故障排除 15
廢電器處理方法 封底
售後服務據點一覽表 封底

遇到困難時

另附保證書

在此誠摯地感謝您購買本公司電冰箱。

- 請於使用前詳細參閱本說明書，正確使用並妥善保存。
- 為確保您的權益，務必請經銷商於保證書上記入購買日期，經銷商名稱等。

安全注意事項

請務必遵守

為了防止給使用者和他人造成意外的危害和財產的損壞，請務必遵守下述事項。

■對於無視表示內容而採取了錯誤的使用方法所可能會造成的危害及損壞程度，將以下列標誌進行區分和說明：



警告

此標誌的意思指“有造成死亡或重傷等的可能”。



注意

此標誌的意思指“有造成負傷或商品周圍財產損害的可能”。

■對於須遵守的內容種類，將以下列圖形符號來區分和說明（下列僅為圖形符號的舉例而已）：



此類圖形符號的意思指：不能進行的“禁止”。



此類圖形符號的意思指：必須實行的“強制”。



警告

緊急處理方法

發生異常時（有燒焦味等）須立即停止運轉並拔掉電源插頭



- 若在異常狀態下繼續運轉，會因發熱等情形，造成火災及觸電的發生。
- 請速與Panasonic服務站或Panasonic經銷商洽詢。
- 電源線損壞時，需由Panasonic服務站人員更換以避免危險。

請勿將水潑入冰箱箱體

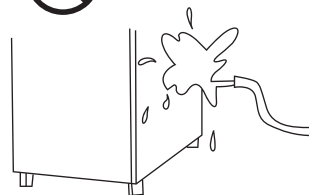

特別是冰箱背部下方機械室內，以免造成短路或觸電甚至火災或其他危險。

請勿使用110V以外的插座

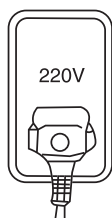

以免發生火災、觸電的危險。

禁止使用多頭插座或延長線

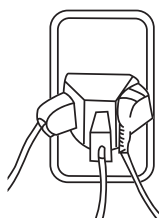

以免發生火災的危險。

天然氣、瓦斯漏氣時，請勿將插頭拔除，並開窗保持通風

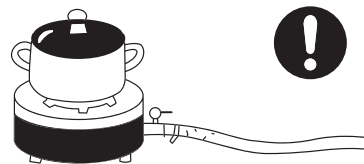

以免產生火花而引起爆炸的危險。

安全注意事項

請務必遵守



警告

揮發性物品禁止存放



有揮發性之物品如汽油、酒精、甲苯接著劑等有著火爆炸之危險，請勿放入庫內。

請勿保存藥品



此為家庭用冰箱，須精密溫度控制管理之物品請勿放入。

請勿攀吊於冰箱門上

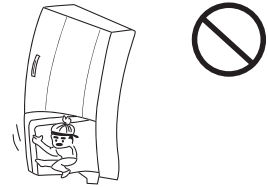

請勿攀立於冰箱箱門上，以免冰箱傾倒或庫內食品掉落發生危險，尤其是小孩，請特別注意。

冰箱頂面勿放置物品

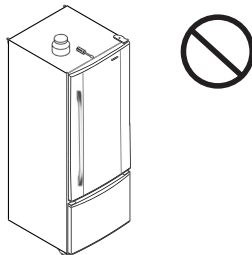

冰箱運轉時會產生震動而導致冰箱頂面物品掉落。

為了防止萬一發生觸電，建議實施接地

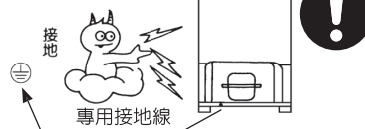

請利用冰箱後方所附的專用接地線確實實施接地或安裝漏電斷路器。
<請連絡您購買的經銷商進行安裝>
※注意：不可接於自來水管、瓦斯管、電話線、避雷針。

電源線避免壓傷或觸及高溫部

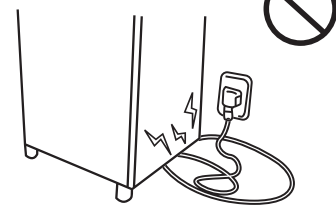

電源線損傷易造成漏電及發生火災。

- 警告：**
- 請勿自行將冰箱分解、修理或改造。(否則可能發生觸電、起火、爆炸。)
 - 由於使用可燃性冷媒，因此當冷卻迴路(配管)受損時，請先開窗通風後，再洽詢 Panasonic 服務站。(否則可能發生觸電、起火、爆炸。)
 - 冰箱放置之場所需保持通風良好。
 - 不得任意使用機械工具或其他工具來加速除霜的過程。
 - 不得破壞冷媒迴路。(備考：本警告僅適用於使用者能觸及冷媒迴路的器具。)
 - 除了所建議的器具外，不得在食物儲藏箱內使用其他的器具。
 - 電冰箱移動時，請務必拔掉電源插頭，移置定位後再接上電源。
 - 若電冰箱損壞時，必須洽詢 Panasonic 製造商或 Panasonic 服務站人員進行更換，以避免危險。
 - 清洗冰箱時，請把電源插頭拔掉，以免觸電發生危險。
 - 冰箱在搬運時，避免高空吊掛作業，以免冰箱或零組件掉落發生危險。



注意

沾濕之手請勿碰觸冷凍室之食品及容器

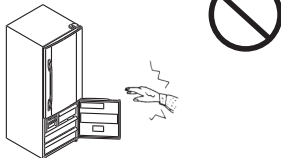

手部恐有被凍傷之可能，特別是碰觸冷凍室內之金屬物品。

請勿觸碰壓縮機及銅管

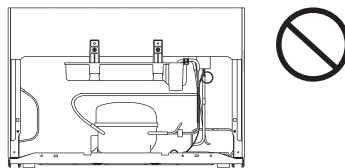

壓縮機及銅管處為高溫部位，請勿觸碰，避免高溫燙傷。

請勿將手伸入夾縫中

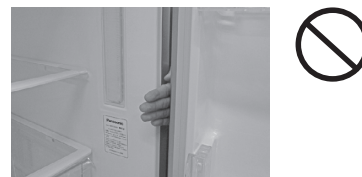

冰箱門開啓時，請勿將手伸入夾縫中，以免手指夾傷。

使用前的準備

1 電冰箱應放置的場所

遠離熱源、濕度高的地方

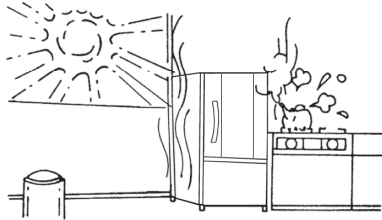

冰箱避免直接受日光照射，或鄰近發熱的器具（如瓦斯爐等）。

通風要良好

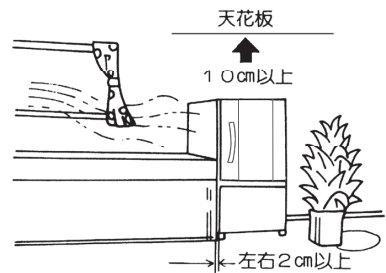

冰箱頂面請勿放置物品，並距離天花板10公分以上，左右兩側留2公分以上空間，可使散熱情形更佳。

2 電冰箱的安裝、固定

新品安置定位後，請先調整冰箱的水平位置

- (1) 確認後方[左/右]是否穩固，若有不平晃，騰空處請墊高至穩固。
- (2) 調高右前腳—將冰箱稍往後傾，至輪子騰空約半公分。
 - 調整方法：以一字螺絲起子插入調整腳之縫隙中，依順時針方向旋轉，調整腳即會往下移動。
- (3) 最後調整左側調整腳至接觸地面即可。
 - ※過度調高左腳將會造成箱體變形及鐵門歪斜。
 - 冰箱箱門若曾經拆卸過，重新組裝後請確認箱門及箱體之平行度，若箱門傾斜可能造成冷氣外洩。
 - 門棚食品放置過重，可能造成箱體傾斜及門棚碰觸箱體，請依上述方法調整水平。

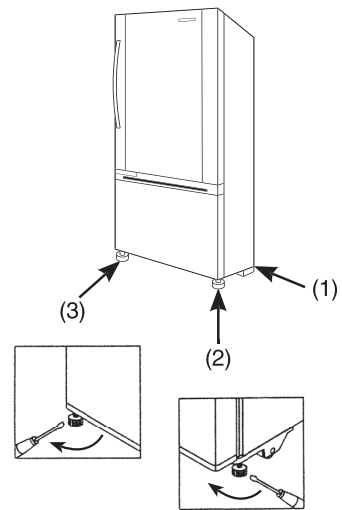

請注意 ※冰箱在搬移過程中，請平推移動，勿將冰箱傾斜移動。

3 開始使用時：拆下包裝材料後，依所附之說明書指示將附屬品放在正確位置。



(1) 庫內清潔

- 使用柔軟布類沾濕清潔。
- 再以乾布擦拭庫內門開關，避免殘留水珠凍結，卡住門開關。

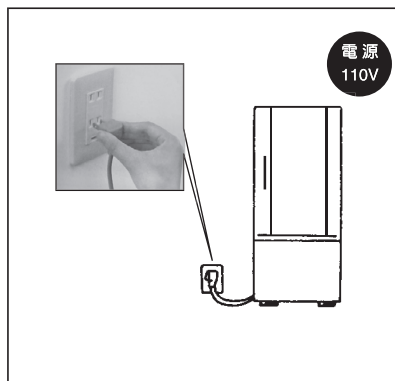

(2) 插電

- 使用專用插座。
- (靜放30分鐘後才可插電)



(3) 放入食品

- 運轉4~5小時庫內溫度降低後再放入食品。
- ※一次同時放入大量食品時，冷卻速度較慢，建議分批存放。

各部位名稱及數量・規格

NR-B555HV / B485HV

光Ag+除菌LED飾板

LED照明燈

強化玻璃棚

冷藏室調溫器

操作面板

蔬果保鮮盒

即時新鮮屋

製冰盒

儲冰盒

冷凍室上置物盒

冷凍室置物盒

調整腳

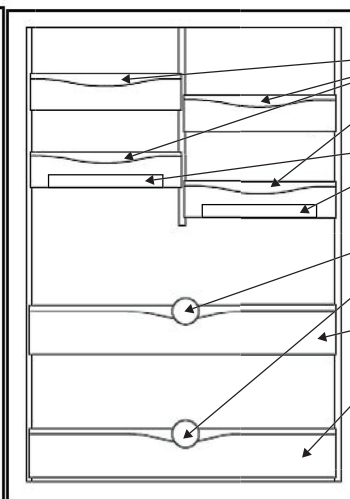
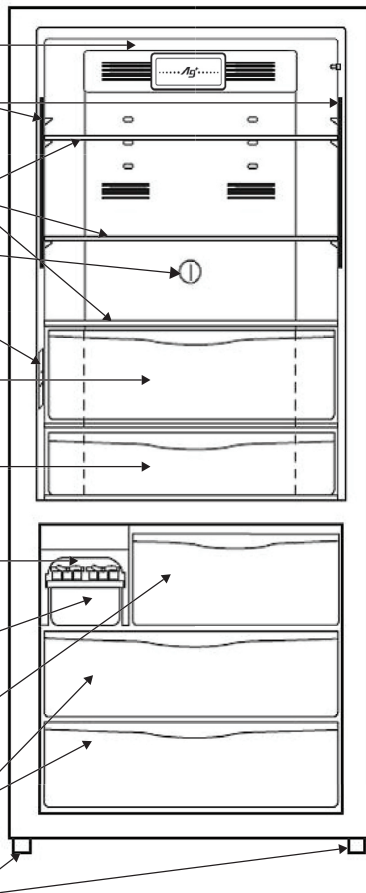

小物棚

蛋架

瓶棚隔板

大瓶棚

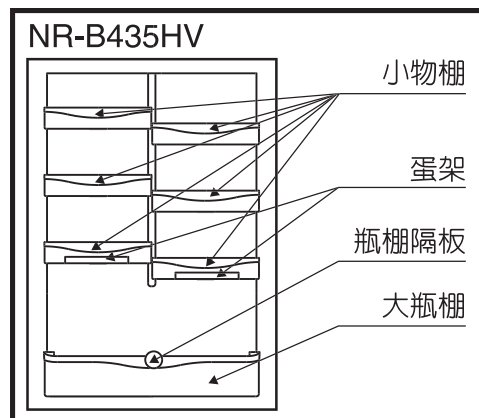

小物棚

蛋架

瓶棚隔板

大瓶棚

規 格		規 格		
機 種	種 類	NR-B555HV	NR-B485HV	NR-B435HV
種 類		冷凍冷藏箱	冷凍冷藏箱	冷凍冷藏箱
有效內容積	全 體	545L	476L	435L
	冷 凍 室	164L	153L	153L
	冷 藏 室	381L	323L	282L
外 型 尺 寸	高	1834mm	1834mm	1714mm
	寬	774mm	674mm	674mm
	深	763mm	793mm	793mm
重 量		82 kg	77 kg	74 kg
電 源		a.c. 110V/60Hz	a.c. 110V/60Hz	a.c. 110V/60Hz
電動機額定消耗電功率		130W	130W	130W
電熱裝置額定消耗電功率		180W	180W	180W

內 裝 部 品	數 量		
	NR-B555HV	NR-B485HV	NR-B435HV
強 化 玻 璃 棚	3	3	3
即 食 新 鮮 屋	1	1	1
小 物 棚	4	4	6
蛋 架	2	2	2
大 瓶 棚	2	2	1
蔬 果 保 鮮 盒	1	1	1
冷 凍 室 置 物 盒	2	2	2
冷 凍 室 上 置 物 盒	1	1	1
製 冰 盒	1	1	1
儲 冰 盒	1	1	1
瓶 棚 隔 板	2	2	1
光 Ag+ 除菌 LED 飾板	1	1	1
調 整 腳	2	2	2

食物存放要訣

※ 為避免造成冰箱有不冷之情形～
熱的食物，須冷卻之後才可放入冰箱。
為保持冷氣流通，請勿堆積過多食品。

請注意

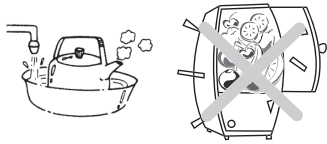

表示例：
NR-B555HV

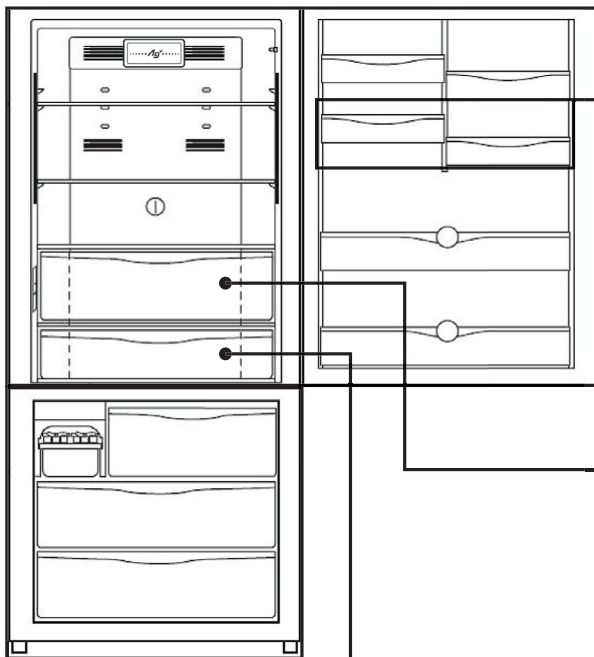

冷藏室

日常生活所常用之食材、飲料、調味料等
做一時的保存。



- 布丁、豆腐或沙拉請放入冷藏室



- 蛋類請放入冷藏室小物棚之蛋架上。



- 汽水、啤酒、養樂多、牛奶等瓶裝飲料，沙茶醬、沾醬、調味料等瓶、罐，請放入冷藏室瓶棚。

- 蔬菜、水果請放入蔬果保鮮盒，其它食品請勿放入。



※ 蔬果若存放於各強化玻璃層架上，特別
是接近出風口時，容易造成蔬果凍傷，
請盡量避免。

冷凍室

冷凍食品、魚、肉、貝類或冰淇淋等易變質
的東西，請用密器、塑膠袋或保鮮膜將食品
密封後再保存，以避免多樣食品雜味混淆。

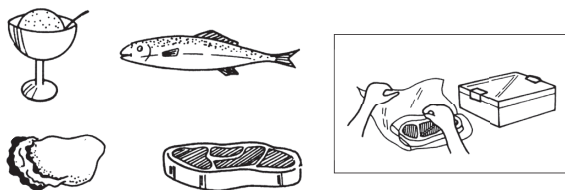

- 即食新鮮屋

當日即會料理或食用之
魚、肉類食品，請放入
即食新鮮屋。



※ 即食新鮮屋為冷藏室最冷之處，請勿
放置蔬菜、水果、豆腐，以避免食品
凍傷。

機能說明

※冷藏庫內面板功能說明

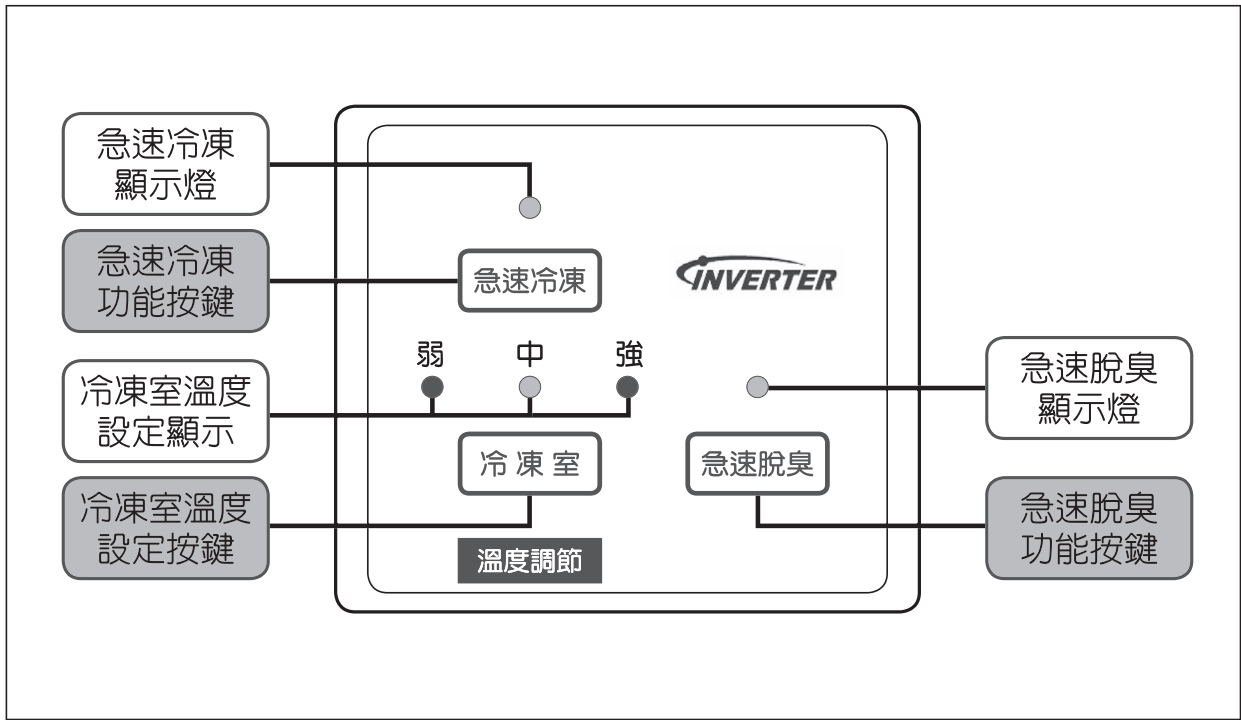

※關於 bio 脫臭⊕強力脫臭之循環裝置

本機種有新 bio 脫臭酵素機能，以及強力脫臭之循環裝置，bio 脫臭酵素零件放置於冷藏室右下方回風口處。

- ◎ bio 脫臭酵素可長久保持活性，有效分解附著於冰箱空間中的臭氣分子，達到永久脫臭功能。
- ◎ 強力脫臭之循環裝置，可加速使冰箱內部異味通過 bio 脫臭酵素，並使新鮮空氣分佈於庫內，永保新鮮好空氣。



- 急速脫臭鍵按壓時，脫臭機能啓動。
- ◎ 當急速脫臭啓動時，脫臭速度快 2 倍。
- ※ 急速冷凍機能與急速脫臭機能同時啓動時，以急速冷凍機能優先進行。

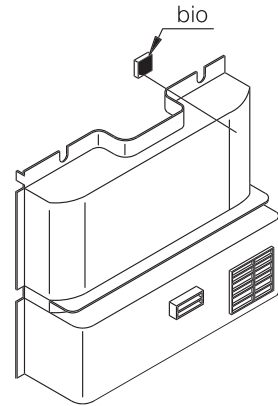

註：本裝置只對已飄移的氣味進行分解，對食品本身的味道不會產生影響。

機能說明

※關於急速冷凍

◎ 急速冷凍機能約以 -30°C 冷氣使食物原味瞬間封鎖，避免流失，保持新鮮。



急速冷凍

- 急速冷凍鍵按壓時，壓縮機運轉約 2.5 小時，自動終了。
- ※急速冷凍顯示燈亮紅燈，請聯絡服務站或經銷商做維修。
(但箱門打開超過五分鐘且外氣溫基板「嗶、嗶、嗶、嗶...」的連續發出聲音時，急速冷凍也會亮紅燈，此為正常現象，門關閉後紅燈即會熄滅。)

※關於變頻式機能

- 聰明省電，壓縮機啟動次數少，電流低頻啟動，減少衝擊電流所造成的消耗，較傳統式冰箱，節省電費約30%。
- 恆溫保鮮，冰箱內溫差變化頻率次數少，延長食物保鮮時間。
- 超靜音，壓縮機低頻啟動，噪音聽覺減低。

※關於光Ag⁺ Filter

光 Ag⁺ Filter：與銀離子化學結合後之濾網 (Filter)，當 UV 光照射其表面時，因化學反應產生可強力分解細菌能力之氫氧基 (Hydroxide) 透過冷凍室強力風扇循環裝置，可加速消除冰箱內部的細菌，永保乾淨空氣。(此裝置永久不需要更換)。

※關於自動除霜

本機種電冰箱的構造，是以內藏的冷卻器將空氣冷卻，以風扇使冷氣循環，因此冷凍室、冷藏室不會結霜，而內藏冷卻器上所附之霜，以微電腦處理器控制電熱管自動除霜。

特別注意事項

1. 本商品為一般家用電冰箱，主要做為食品、食材等之保存保鮮用。其它非食品、食材，例如藥品、化學劑、化妝品等請勿放置，以免誤食或因為非專業保存用造成損害。
 2. 使用前請詳閱說明書，正確地操作及使用並且定期保養及點檢，若有異常或故障時請即刻通知本公司服務人員前往處理，避免造成故障損害的擴大。
 3. 本冰箱為一般家用電冰箱使用設計，並已取得經濟部商品檢驗局之驗證登錄認可，請做為一般家用電冰箱使用。
- ※若使用於商業用途，所造成之保存、保鮮問題，並非本冰箱之不良，請做為一般家用電冰箱使用即可恢復正常。

使用注意事項

冷藏室

關於冷藏室層層出風設計

- 冷藏室食品請勿放入過多，擋住風口，影響食品保鮮溫度。
- 冷藏室強化玻璃棚下層是溫度較低的地方，請避免將蔬菜或含水份較高之食物（如豆腐，布丁……）放於下層或靠近冷氣出風口前，特別是冬天或低外氣溫環境下，可能造成凍傷現象。（若有此現象，表示庫內溫度較低，請將冷凍室和冷藏室之溫度設定於“弱”刻度，即可改善此現象）。
- 蔬菜水果請放置於蔬果保鮮盒。

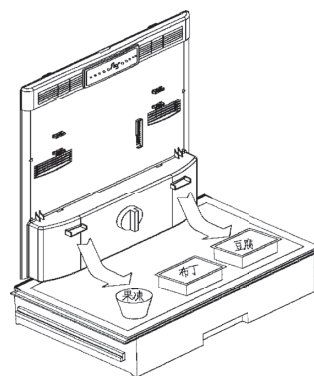

請注意 • 水分含量高之食品請放置於強化玻璃棚前緣。

溫度調節要領

- 當冷藏室溫度調節旋鈕置於「中」時，自動溫度調節裝置即能保持庫內適溫，如果要改變庫內溫度時，請依下述方法調整溫度調節旋鈕。

冷藏室調節法

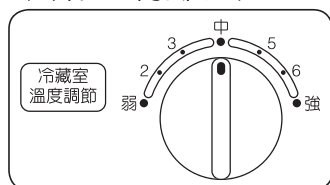

旋鈕位置	使用時機
強	食品很多時或庫內要更冷時
6 • 5	食品較多時或庫內要更冷時
中	通常
3 • 2	食品較少時或庫內過冷時
弱	食品很少時或庫內過冷時

- 冷藏室溫度過冷時，請調整至較弱之旋鈕位置。
- 冷藏室不需要太冷時，請將冷藏室溫度旋鈕（在冷藏室內正後方）適當往弱方向調整，仍覺太強時可將冷凍室溫度設定於“弱”。
- 冷藏室需要更冷時，請將冷藏室溫度旋鈕適當往強方向調整，如仍覺不足時，可將冷凍室溫度設定於“強”。

即食新鮮屋

- 即食新鮮屋是為保存當日內食用的魚、肉而設計，若超過當日內保存，請放置於冷凍室內，以避免魚、肉腐壞。
- 勿將魚、肉等阻塞於後緣出風口，以避免因冷度不足而使食物之新鮮度提前喪失。
- 豆腐、蔬菜等因冷凍易變質者，請勿放入即食新鮮屋。

請注意 • 如欲使用即食新鮮屋請輕輕往外拉。（如箭頭①所示動作方向）

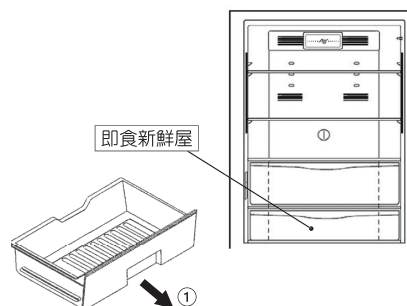

使用注意事項

冷凍室

溫度調節要領

- 冷凍室溫度調節，每押一次「冷凍室溫度設定鍵」冷凍室溫度可由…→中→強→弱→中…循環方式進行調節，並由面板之顯示燈顯示調節狀態。

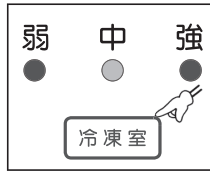

燈號位置	使用時機
強	食品較多時
中	通常
弱	食品較少時（弱冷也可製冰）

※當停電後或再通電時

請注意

- 冷凍室溫度調節設定會記憶前一次設定的狀態，急速脫臭與急速冷凍機能須重新設定。
例如：停電或再通電之前設定為“強”，停電或再通電之後顯示燈自動顯示於“強”，急速脫臭機能：機能停止；急速冷凍機能：機能停止

製冰的方法

- 將製冰盒裝水到水位線，然後放入冷凍室左上方之製冰區即可。
- 為使冰塊取出容易，裝水時請勿超過製冰盒水位線。

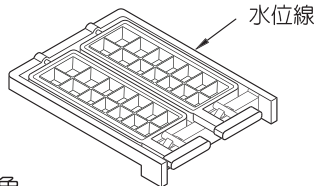

※下記為正常現象

- 製好的冰塊若長期未食用，會因冷凍室之除濕效果及冰塊昇華作用而造成冰塊縮小或消失。

取冰的方法

- 如下圖一所示用雙手輕輕扭轉，冰塊就能自行脫落。
- 欲扭轉離冰前，請將冷凍室儲冰盒向內推回至定位（如圖二），以確保旋轉取冰時，冰塊會掉落入儲冰盒。

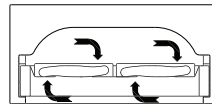

圖一

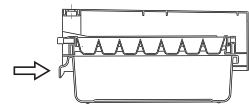

圖二

冷凍室置物盒及儲冰盒請勿儲水製冰

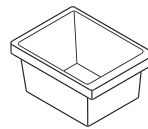
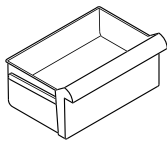

請注意

- 請勿以冷凍室置物盒或儲冰盒盛水製冰，以防止水因冷凍成冰後體積膨脹而造成容器變形破裂。

冷凍室微調模式

如果要精確的進行電冰箱溫度控制，可以利用冷凍室微調模式，操作說明如下：

- 冷凍室的溫度設定原本為“弱”、“中”、“強”，利用微調模式可設定成9級。
 - ① 將冷凍室設定溫度設定為“弱”。
 - ② 按住“冷凍室溫度設定按鍵”。(10秒鐘後會聽見「嗶」的一聲)
 - ③ 按“冷凍室溫度設定按鍵”進行溫度設定。→返回時再次進行①②步驟即可。

※注意：

- 如停電或拔出電源插頭時，溫度設定將恢復為三階段內“弱”、“中”、“強”的“中”。

清潔要領

※為保持冰箱永久的清新、美觀，請務必注意定期擦拭外更要了解擦拭的要領。

箱內、附屬品、門磁條

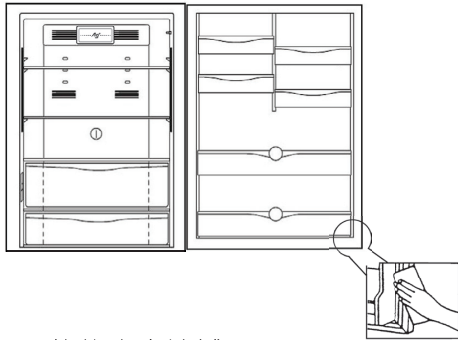

- 請用柔軟的布巾擦拭。
- 箱門磁條也請常擦拭，特別有醬油、鹽份、酸類等東西沾附時請擦拭乾淨。

擦拭時必須注意事項



- 清洗的次數每週一次最為適宜。
- 直接灑水清洗也請避免，否則會引起絕緣不良。
- 棕刷、磨粉、甲苯、熱水等千萬不得使用。
- 尤其是塑膠、箱門磁條等不得使用甲苯等揮發性溶液擦拭。例：油漆的溶劑（香蕉水）、強力膠的稀釋劑。

冷藏室強化玻璃棚

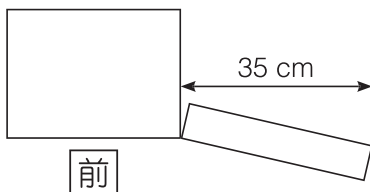

- 面對冰箱的方向，右門開啓約35cm後，可取出玻璃棚。

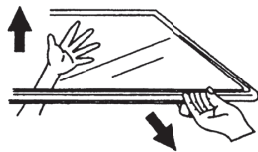

- 將玻璃棚後方向上頂，同時向外拉出即可取下。裝回時將強化玻璃棚後方上頂，並且插入至底面，注意要確認爪勾是否正確嵌配。

即時新鮮屋

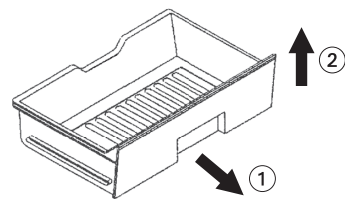

- 將即時保鮮屋輕輕往外拉。(如箭頭①所示動作方向)
- 如欲將即時保鮮屋取出清洗時，只要往前拉至定位後往上微提即可取出。(如箭頭②所示動作方向)

冷藏室門棚架





- 手持棚架垂直向上提即可取下。

冷凍室置物盒



- 將冷凍室置物盒輕輕往外拉。(如箭頭①所示動作方向)
- 如欲將冷凍室置物盒取出清洗時，只要往前拉至定位後往上微提即可取出。(如箭頭②所示動作方向)

省電的方法

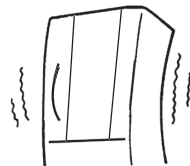
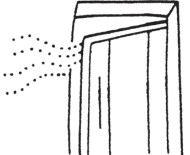
<p>※熱的食物請放置到接近室溫後再置入。</p>		<p>※門開啓後，儘速取放食品並關閉之。</p>	
<p>※冷凍室及冷藏室請調整適當溫度，不要有過冷現象。</p>		<p>※使用後，門請確實關閉。</p>	

關於箱門拆裝問題

請注意

- 冰箱之箱門請勿自行拆卸，避免不當拆裝導致部品損壞、及箱門氣密不良，冒汗、歪斜等不良情形。

關於冷藏室LED燈拆裝問題







請注意

- 冷藏室 LED 燈或光 Ag+ 除菌 LED 燈不亮時，請立即向 Panasonic 服務站請求檢查更換，嚴禁自行拆除燈蓋，更換 LED 燈。

遇到下列問題時

遇到的問題	對 應 作 法
<p>冷藏室箱門 開放警示</p>	<p>◎ 當冷藏室箱門打開時，超過下列時間時，為節電設計，會有門開放警示聲音，及下述顯示燈～</p> <ul style="list-style-type: none"> • 門打開超過 1 分鐘，蜂鳴器響起（嗶、嗶兩聲）。 • 門打開超過 3 分鐘，蜂鳴器響起（嗶、嗶、嗶、嗶四聲）。 • 門打開超過 5 分鐘，蜂鳴器響起（嗶、嗶、嗶、嗶連續發出聲音），且急速冷凍顯示燈會呈現紅色，此為正常現象，門關閉時，即恢復正常。 <div style="text-align: right;">  <p>急速冷凍</p> </div>

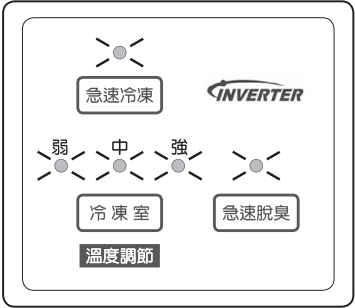
遇到下列問題時

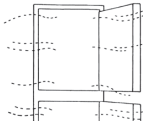
遇到的問題	對 應 作 法
<p>急速冷凍顯示燈“綠燈”閃爍</p>	<p>◎ “急速冷凍”顯示燈“綠燈”閃爍，表示冰箱處於除霜中，如按壓“急速冷凍”鍵，急速冷凍機能須等待至除霜結束後，即可進入急速冷凍機能。</p>  
<p>急速冷凍顯示燈亮“紅燈”</p>	<p>◎ 當冷藏室門打開5分鐘內，急速冷凍顯示燈亮紅燈，請聯絡 Panasonic 服務站或 Panasonic 經銷商做維修。</p>  
<p>操作面板五個顯示燈依序亮燈</p>	<p>◎ 當操作面板五個顯示燈依序循環亮燈時，（強→中→弱→急速脫臭→急速冷凍→強…）表示在服務模式（即是功能偵測檢查）下，不會影響正常功能，請安心使用。</p> <p>• 解除方法： 連續按壓“急速冷凍”鍵1秒即可恢復正常，或靜待7分鐘後，自動恢復正常。</p> 
<p>按鍵功能無法動作</p>	<p>◎ 按鍵功能無法操作，可能為接觸不良或斷線導致，此時請聯絡 Panasonic 服務站或 Panasonic 經銷商做維修。</p>
<p>停電的時候</p>	<p>◎ 突然停電時請儘量減少箱門開閉的次數。 ◎ 預先知道要停電時，請大量製造冰塊放在冷凍庫內。</p>
<p>插頭拔下後</p>	<p>◎ 電源插頭拔下後，請稍後10分鐘後再插上，以免壓縮機負荷過大而起動。</p> 
<p>長期不使用的時候</p>	<p>◎ 拔除電源插頭，取出箱內的食物，把冰箱內擦拭乾淨拭去所有的水份，並打開箱門使其乾燥。請勿讓孩童入內。</p> 

遇到下列問題時

遇到的問題	對應作法
箱門不易開啓	<ul style="list-style-type: none"> ◎ 冰箱剛關門後，進入庫內的空氣遇冷、瞬間壓力較庫外低，若立即再開門會有開啓不易的情形發生，此為正常現象。
冰箱的聲音	<ul style="list-style-type: none"> ◎ 壓縮機啓動，停止瞬間會產生起動電驛動作的「答」聲和壓縮機抵抗慣性的「咚—」聲。 ◎ 裝置有強制送風電風扇的冰箱，運轉時會有風扇馬達的「噏—」聲和空氣流動的「咻—」聲。 ◎ 冷卻系統內流動的冷媒有時會發出「水流聲」。 ◎ 開關門時，排水管內因除霜產生的霜水受空氣壓縮，會發出「水流聲」或「水泡聲」。 ◎ 冰箱除霜時，霜水滴落除霜電熱管上蓋時，會汽化發出聲音。 ◎ 因冰箱內部零件材質與膨脹係數不同，受低溫影響後產生不同收縮量，導致冰箱偶爾會發出類似「啪」聲。 <p>以上聲音皆屬於正常現象，不影響冰箱的運轉及操作，請安心使用。</p>
冰箱外殼會發熱	<ul style="list-style-type: none"> ◎ 本機種採用節電式除濕管，冰箱之前面及周圍（右圖粗線部份）溫度會稍高一些，此為正常現象。所謂節電除濕管方式是將散熱管裝配於前面及周圍（內埋式），有效利用所放出的熱防止前面及周圍結露珠，尤其是剛使用時或夏季外氣氣溫較高時會有稍熱的感覺，此並非故障也不會影響庫內之食品，請安心使用。 
箱外冒汗	<ul style="list-style-type: none"> ◎ 長期下雨時或特別潮濕的地方，雖有防汗裝置多少會有點冒汗或霧狀，這並非故障，待天氣好轉自會消失。（保持空氣流通，可減少冒汗程度） 
箱內的水滴	<ul style="list-style-type: none"> ◎ 箱門開閉的次數太多或含水量較高的食品放置冰箱內時，容易產生水滴現象因此請把含水量較高的食品使用塑膠袋包裝或食品容器加蓋，並盡量減少開門的次數。
箱門彈開後自動關上	<ul style="list-style-type: none"> ◎ 冷藏室門急速關閉時，冷凍室門彈出再自動關上，此為正常現象，反之亦同。
運轉率高	<ul style="list-style-type: none"> ◎ 室內溫度高時，通風不良時，食用儲存量多時，或放入熱的食品時，冰箱的運轉率可能會提高，使冰箱庫內能夠維持足夠的冷度，故請保持通風良好，勿堆積過多食品，並將熱的食物冷卻後再放入冰箱。

故障排除

遇到的問題

請 確 認 下 述 內 容

完全不冷

- 是否停電。
- 插座保險絲是否燒斷。
- 電源插頭是否脫落。
- 電壓是否太低。
- 是否為 DEMO 模式，即庫內燈可動作但壓縮機無運轉。（請通知 Panasonic 經銷商或 Panasonic 服務站人員處理。）

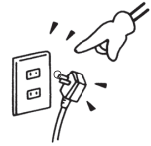

冷度不夠

- 冷凍室溫度調節位置是否適當。
- 冷藏室溫度調節位置是否適當。
- 冰箱內放置的食品是否過多。
- 冰箱周圍是否通風良好。
- 是否放置熱食品，且箱門開啓頻繁。
- 是否冰箱直接受日光照射，或冰箱旁有發熱器具。（如瓦斯爐等）
- 冰箱內放置的食品是否阻塞到出風口。

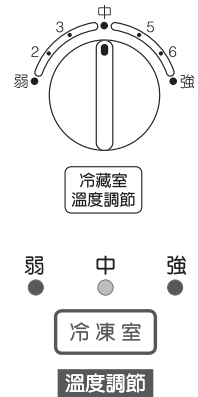

噪 音

- 擺設地面是否結實。
- 蒸發盤是否脫落。
- 冰箱擺設是否平穩。（冰箱下方設有調整腳，可旋出至冰箱平穩）
- 庫內部零件是否放至定位。

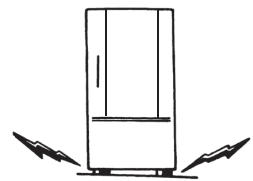
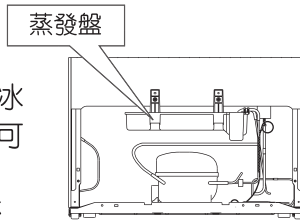

廢電器處理方法

當您的舊電冰箱要廢棄時，請依下列方式處理

1. 當購買新電冰箱時，汰換之舊電冰箱可委由經銷商運回處理。
2. 請洽行政院環保署資源回收管理基金管理委員會。

免費服務專線0800-085-717 (0800-你幫我-清一清)

請勿自行隨意丟棄，以免造成環境污染，謝謝合作！

☆ 售後服務據點一覽表 ☆

直屬服務站

站別	電 話	地 址	站別	電 話	地 址
宜蘭	(03)9380004	宜蘭市校舍路 85 號	台中	(04)24720117	台中市南屯區大墩路 280 號
花蓮	(03)8323841	花蓮市國聯二路 153 號	豐原	(04)25266091	台中市豐原區圓環東路 487 號
台東	(089)323184	台東市傳廣路 184 號	彰化	(04)7266511	彰化市建國北路 208 號
基隆	(02)24292958	基隆市安樂路 1 段 272 號	草屯	(049)2351291	草屯鎮太平路 1 段 300 號
松山	(02)27457390	台北市塔悠路 233 號	虎尾	(05)6323428	虎尾鎮中正路 214 號
士林	(02)28850435	台北市承德路 4 段 22 號	嘉義	(05)2852710	嘉義市四維路 70 號
古亭	(02)23091008	台北市三元街 229 號	新營	(06)6322970	台南市新營區長榮路 1 段 339 號
金門	(082)324963	金門縣金城鎮民族路 231 號	台南	(06)2228681	台南市福吉路 6 號
中和	(02)82267500	新北市中和區建六路 57 號	澎湖	(06)9273051	馬公市中華路 377 號
三重	(02)22802579	新北市三重區永福街 37 號	高雄	(07)5559839	高雄市鼓山區馬卡道路 322 號
桃園	(03)3014782	桃園市國際路二段 629 號	岡山	(07)6262868	高雄市岡山區中山南路 75 號
新竹	(03)5259817	新竹市磐石里和平路 152 號	屏東	(08)7352212	屏東市廣東路 429 號
苗栗	(037)267132	苗栗市中正路 46 號			

★台北北區(松山)：松山、信義、南港、內湖、大同、中山、士林、北投、淡水、三芝、汐止

★台北南區(古亭)：中正、大安、文山、萬華、新店、深坑、石碇、坪林、烏來

★新 北 市(中和)：三峽、樹林、土城、板橋、中和、永和、三重、新莊、五股、泰山、林口、蘆洲、八里

顧客商談中心專線：0800-098800
網 址：panasonic.com.tw

★注意事項★

服務站因遷移而變更地址或電話號碼時，恕不另行通知，請於每次要求服務時，先確認是否為敝公司直屬服務站，若有收取費用時，請索取敝公司服務站發票。

※為確保您的權益，請向經銷商索取保證書。

台灣松下電器股份有限公司 榮譽出品
台松電器販賣股份有限公司 榮譽銷售

新北市中和區員山路579號

電話：(02) 22235121

© 2011 Panasonic Taiwan Co., Ltd. All Right Reserved

T0511-0
AK-151570

Printed in Taiwan