

Panasonic®

TV視訊 / SDTV基本型 數位電視解碼轉換設備 使用說明書

TU-PAD01M

使用前準備

使用方法

遇到困難時

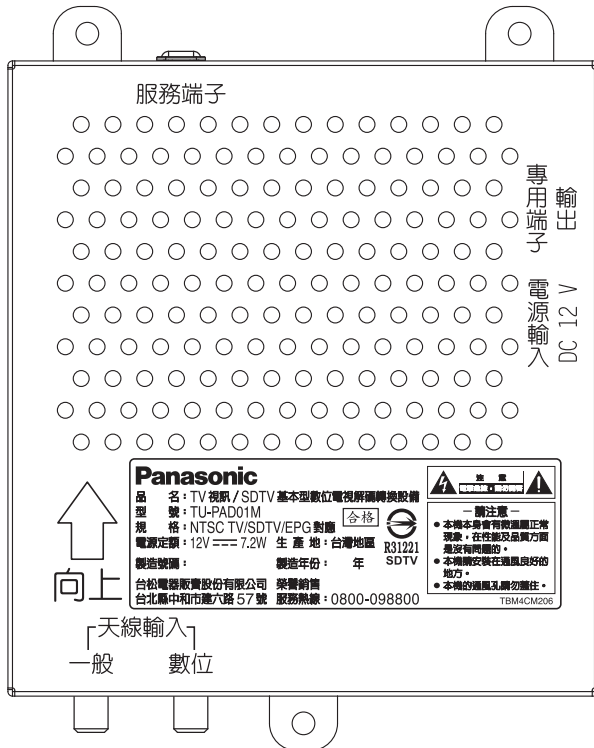

另附保證書

正確的使用，將幫助您更省電

在此誠摯的感謝您購買本公司數位電視解碼轉換備。

- 請於使用前，詳細參閱本說明書，正確使用並妥善保存。
- 為確保您的權益，購買商品時務必請經銷商於保證書上記入購買日期、經銷商名稱等。

TQB4CM175
0123456789

目 錄

使用前準備

使用安全注意事項	1
緊急處理方法及注意事項	2
附屬品	2
天線安裝方法	3
服務端子連接	3
數位電視解碼轉換設備安裝方式	4
使用須知	5
本機功能項目概要說明	5

使用方法

基本操作（數位頻道）

數位電視設定（頻道設定）	
● 區域搜尋 / 全頻搜尋	6
● 頻道編輯	7
移動設定	7
刪除和喜愛設定	7
數位電視基本操作	
● 選台切換	8
● 往返	8
● 聲音語言	8
● 螢幕顯示	8
節目指南	
● 節目指南	9
● 查詢電視台節目內容名稱及播放時間	9
● 詳述（節目內容）	9

系統資訊 (數位頻道)

系統資訊

● 出廠設定	10
● 軟體版本	10
遙控操作鍵圖表	11

天線電視 / 有線電視

搜尋頻道

● 輸入訊號設定	12
● 頻道設定修正	12

基本操作

● DTV/TV切換	13
● 選台切換	13
● 節目往返	13
● 立體雙語切換	13
● 螢幕顯示	13

遇到困難時

故障檢修	14
規格	14
頻道與實際頻率對照表	15

使用安全注意事項 請務必遵守

為了防止給使用者和他人造成意外的危害和財產的損壞，請務必遵守下述事項。

■對於無視表示內容而採取了錯誤的使用方法，可能造成的危害及損壞程度，將以下列標誌進行區分和說明：



警告

此標誌的意思指“可能造成死亡或重傷等現象”。



注意

此標誌的意思指“可能造成受傷或物品損壞等現象”。

■對於須遵守的內容種類，將以下列圖形符號來區分和說明：



此類圖形符號的意思指：“禁止”進行。



警告

■請勿在溫泉浴池、浴室使用。
易造成火災、觸電等發生。



濕氣場所禁止

■打雷時請勿接觸本機的金屬部。



接觸禁止

緊急處理方法及注意事項

緊急處理

當本機有動作異常現象發生時，請速關閉顯示器電源開關，拔掉顯示器電源插頭。

通知本公司服務單位處理，切勿自行打開TV視訊 / SDTV基本型數位電視解碼轉換設備外殼以免發生危險。



警告

為了防止觸電，請勿取下外殼。本機內沒有用戶可以維修調整的零件，請委託專業人員進行維修工作。

■ 本機附近請勿放置裝有液體之容器。水進入內部時，請立即拔出顯示器電源插頭。

■ 請勿分解或改造。分解、改造可能有火災、觸電、故障等事件發生。

■ 修理或內部檢查請聯絡服務站。

注意事項

■ 請勿將本公司TV視訊 / SDTV基本型數位電視解碼轉換設備安裝至其他廠牌顯示器上。



禁止

■ 顯示器接上電源後，請勿將 TV 視訊 / SDTV 基本型數位電視解碼轉換設備任意拔下，以免造成顯示器或TV視訊 / SDTV 基本型數位電視解碼轉換設備故障。



禁止

■ 安裝TV視訊 / SDTV基本型數位電視解碼轉換設備，請小心不要撞擊或掉落碰撞至其他物品，以免導致數位TV視訊 / SDTV基本型數位電視解碼轉換設備損壞。



禁止

附 屬 品

承蒙購買本TV視訊 / SDTV基本型數位電視解碼轉換設備，讓我們藉此機會，向您表示誠摯的謝意。

我們強烈地向您建議：在動手操作本機之前，請仔細閱讀本使用說明書，並留心下列注意事項。請檢查和確認所提供的附件。

- | | | | |
|-------------------------------------|-----------------------------------|-----------------------------------|---------------------------------|
| <input type="checkbox"/> 天線x1 | <input type="checkbox"/> DC電源線x1條 | <input type="checkbox"/> 簡易操作卡x1張 | <input type="checkbox"/> 說明書x1本 |
| <input type="checkbox"/> HDMI連接線x1條 | <input type="checkbox"/> 螺絲x3支 | <input type="checkbox"/> 保證書x1張 | |

天線安裝方法

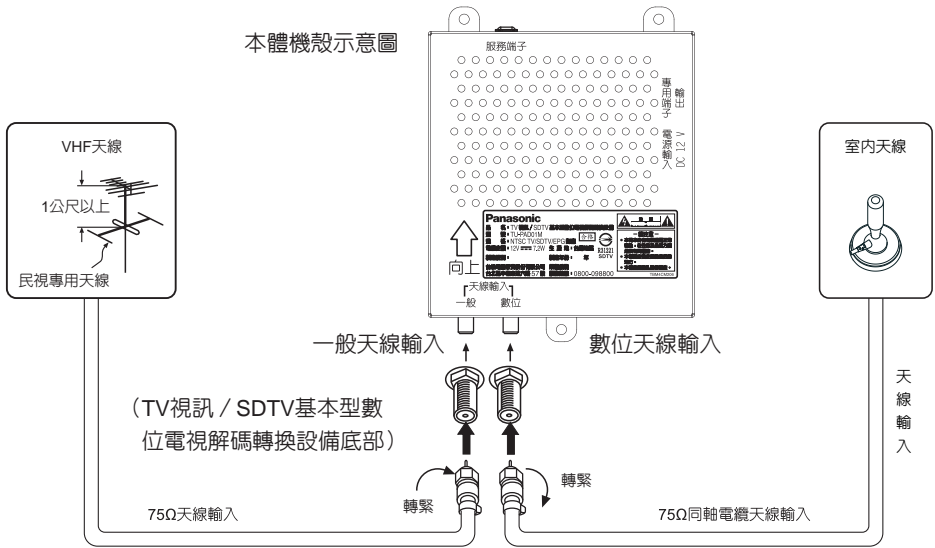

- ※當使用室內天線仍無法收看節目頻道或影像畫面不佳時，請另外換裝室外天線。
- ※安裝室內天線時，請確實關閉電源後，再行安裝。
- ※有線電視電纜線不得連接至數位電視轉換設天線輸入端，否則將無法接收信號。

服務端子連接

- ※服務端子為軟體升級時使用之特殊對應端子，一般顧客請勿自行連接使用，以免發生無法預知的結果若有需要請洽服務公司。

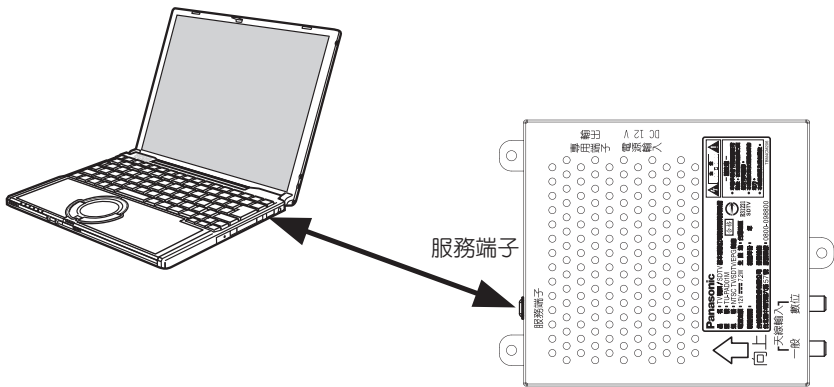

本體機殼示意圖

數位電視解碼轉換設備安裝方式

安裝步驟

1. 安裝數位電視解碼轉換設備時，請先將顯示器電源插頭從插座取下。
2. 請將數位電視解碼轉換設備安裝於顯示器上（如下圖所示），然後使用附件螺絲，按①～③的順序，依序鎖緊。
3. 使用DC電源線連接顯示器的電源輸出至數位電視解碼轉換設備的電源輸入，如下圖示。
4. 使用HDMI連接線連接數位電視解碼轉換設備的專用端子輸出至顯示器的專用端子輸入，如下圖示。

顯示器背視圖

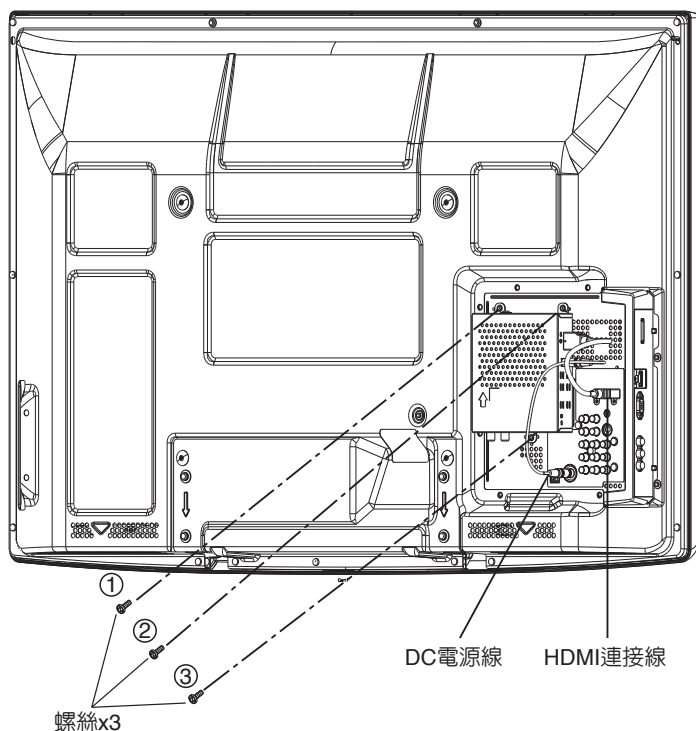

本圖面僅供參考，外型請以實物為準。

使用前準備

• 數位電視解碼轉換設備安裝方式
• 天線安裝方法

使用須知

■已開播節目頻道

- 全省節目開播的順序會隨著區域性的不同而有所不同。
- 全省數位電視已開播的放送台有：中視、華視、台視、民視、公視，但會隨著區域性及時間性的不同，放送台數也會有差異。

■訊號接收能力

- 訊號接收能力會隨著電視台的訊號發射地點及用戶家接收環境的不同，所接收的訊號強度、品質也會有所不同。
- 如何顯示文字資訊請參考第8頁。
- 如畫面停格時，表示目前訊號較弱，請移動天線至訊號較佳處或另外裝設室外天線。

■數位電視目前電台服務狀況與標準狀況差異說明

- 本機僅適用接收標準畫質的SDTV (525i) 數位訊號，無法接收高畫質HDTV (1125i) 數位訊號，及無互動功能 / 數據廣播…等特殊功能。
- 電子節目表依各電視台放送的數字資訊，格式不同可能造成無法正常顯示於螢幕上。

本機功能項目概要說明

■頻道搜尋：搜尋電視節目及廣播節目。

■收視類別選擇：可在目錄表中選擇想觀賞的數位頻道。

■節目指南：查詢該頻道上的節目內容名稱及播放時間。

(此功能需電視台有放送此信號時才有作用)

■系統資訊：僅供使用者參考此數位電視解碼轉換設備之軟體版本為何。

■遙控器介紹：請使用遙控器操作本機。

註：

※本機的影音輸出端子，只供影像信號輸出至其他AV機器，OSD操作畫面將不會顯示。

如：“節目指南”、“節目管理”、“螢幕顯示”……等OSD畫面將不會顯示。

數位電視設定 (頻道設定)

(遙控器操作)



- 按DTV/TV鍵，切換至DTV模式下。
- 按遙控器上的“目錄”鍵進入目錄選單畫面。
- 按“▲，▼”鍵選擇“電視視訊盒設定”，按“OK”鍵進入電視視訊盒設定。
- 按“▲，▼”鍵選擇“數位電視設定”，按“OK”鍵進入數位電視設定。
- 按“▲，▼”鍵選擇“頻道搜尋”，按“OK”鍵進入頻道搜尋。



區域搜尋 / 全頻搜尋

(步驟1~4同上)

- 按“▲，▼”鍵選擇“區域搜尋”、“全頻搜尋”選擇完後，按“OK”鍵會進行頻道搜尋。
- 搜尋完後，會退出設定目錄畫面，按下“返回”鍵(數次)。

※區域搜尋：搜尋頻道為24~36。

※全頻搜尋：搜尋頻道為14~69。

※建議使用“區域搜尋”項目來搜尋頻道較為方便。

※欲離開選單畫面時，按“返回”鍵。

註：

- 初次使用數位電視解碼轉換設備時，選擇數位電視設定，用“區域搜尋”項目來搜尋較為方便。
- 若電視台未送出頻道名稱或訊號較弱時，頻道搜尋會出現“無信號”此屬正常現象。
- 若收訊畫面約25% (訊號較弱時) 會有馬賽克及停格現象。
- 當靜止畫面過久 (約5分鐘) 或畫面出現“無信號”或“廣播頻道”字幕會於畫面上4角落游動，此屬正常現象。

使用方法

● 數位電視設定 (頻道設定)
● 使用須知
● 本機功能項目概要說明

數位電視設定（頻道設定）

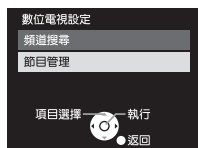

頻道編輯

1. 按遙控器上的“目錄”鍵，進入目錄選單畫面。
2. 按“▲，▼”鍵選擇“電視視訊盒設定”，按“OK”鍵進入電視視訊盒設定。
3. 按“▲，▼”鍵選擇“數位電視設定”，按“OK”鍵進入。
4. 按“▲，▼”鍵選擇“節目管理”，按“OK”鍵進入節目管理。
5. 按“▲，▼”鍵選擇“電視節目表”或“廣播節目”，按“OK”鍵進入各種頻道編輯。

移動設定

（步驟1~5同上）

6. 按“▲，▼”鍵選擇欲移動的頻道。
7. 按“藍色”鍵，再按“▲，▼”鍵可移動該頻道至想插入之位置，按一次“OK”鍵即完成移動頻道設定。

刪除和喜愛設定

（步驟1~5同上）

6. 按“▲，▼”鍵後，選擇欲設定之頻道。
 7. 按“黃色”鍵或“紅色”鍵後，設定欲刪除頻道或設定喜愛頻道，再按一次取消設定。
 8. 設定完後，按“返回”鍵後，即可儲存設定。
- ※欲離開選單時，按“返回”鍵。
- ※欲回復已刪除之頻道，需重新執行“頻道搜尋”鍵。

數位電視基本操作（數位頻道）

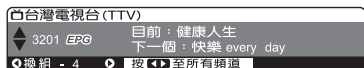

選台切換

變更節目或廣播頻道。

1. 按 “” 鍵改變頻道。
2. 直接輸入頻道號碼。
按遙控器上的“數字【0~9】鍵”，直接輸入頻道號碼。例如：2401

往返

可在兩節目間做“往返”選台。

按“往返”鍵後，則返回上一個節目；再按“往返”鍵時則切回先前收看之節目。

聲音語言

若電視節目有放送雙語聲音語言時，可改變欲想播放聲音輸出項目。

1. 按“立體雙語”鍵，即出現聲音語言顯示。
2. 再按“◀, ▶”鍵選擇主語或副語。

螢幕顯示

顯示目前該節目相關訊息及該節目中所帶的文字資料。第一次按“螢幕顯示”鍵，即顯示目前該節目相關訊息（如左圖所示）。

圖示說明

- 顯示目前節目頻道號碼及頻道名稱。
（此功能需電視台有放送此信號時才有作用）。
- ※圖示需電視台有放送此信號時才有作用。

節目指南 (數位頻道)

節目指南

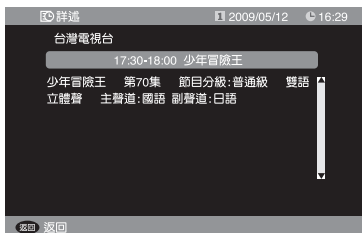

節目指南

按“節目指南”鍵，即顯示“節目指南”畫面。

(目錄操作)

1. 按遙控器上的“目錄”鍵進入目錄選單畫面。
2. 按“▲，▼”鍵選擇“電視視訊盒設定”，再按“OK”鍵進入電視視訊盒設定。
3. 再按“▲，▼”鍵選擇“數位電視設定”，再按“OK”鍵進入數位電視設定。
4. 再按“▲，▼”鍵選擇“節目管理”，再按“OK”鍵進入節目管理。
5. 再按“▲，▼”鍵選擇“節目指南”，按“OK”鍵進入（如左圖所示）。

圖示說明

- 顯示目前該節目放送的時間及顯示目前或後續電視台放送的節目內容名稱。

※依電台發送的顯示名稱為主，若無發送將不顯示。

查詢電視台節目名稱及播放時間

(步驟1~5同上)

6. 按“▲，▼”鍵選擇電視頻道，按“紅色”鍵後進入“節目表”畫面。

7. 欲查詢前天或後天節目請按“◀”與“▶”鍵查詢。

註：

- 若圖示說明顯示無節目資料時，則表示該電視台無放送可查詢節目名稱及播放時間之資訊。
- 依各電視台放送的文字資訊，格式不同，可能造成圖示說明無法正常顯示於螢幕上。
- 節目內容依各電視台放送的文字資訊，格式不同，可能造成無法正常顯示於螢幕上。

詳述 (節目內容)

(步驟1~5同上)

6. 按“▲，▼”鍵選擇喜歡的節目後，再按“綠色”鍵時會出現當下電台播放的節目內容。

註：

- 節目內容依各電視台放送的文字資訊，格式不同，可能造成無法正常顯示於螢幕上。

系統資訊（數位頻道）

（遙控器操作）



1. 按遙控器上的“目錄”鍵進入目錄選單畫面。
2. 按“▲，▼”鍵選擇“電視視訊盒設定”，再按“OK”鍵進入電視視訊盒設定。
3. 再按“▲，▼”鍵選擇“視訊盒基本設定”，再按“OK”鍵進入視訊盒基本設定。



出廠設定

（步驟1~3同上）

4. 按“▲，▼”鍵選擇“出廠設定”，再按“OK”鍵進入出廠設定。
5. 再按“OK”鍵，確認恢復原廠設定。
※恢復原廠設定後，所有設定值將復原為初始值。



軟體版本

（步驟1~3同上）

4. 按“▲，▼”鍵選擇“軟體版本”，再按“OK”鍵進入版本檢視。
5. 再按“OK”鍵，顯示軟體版本別。

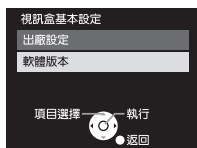

遙控操作鍵圖表

此圖表是用以說明TV及DTV模式中，遙控器按鍵的操作功能。

按鍵名稱	TV模式	DTV模式
	電源	電源
	TV輸入	DTV輸入
	切換電視輸入 / 影音輸入	切換電視輸入 / 影音輸入
	靜音	靜音
	項目選擇上 / 下	項目選擇上 / 下
	執行	執行
	項目選擇左 / 右	項目選擇左 / 右
	主目錄	主目錄
	回到上一項目	回到上一項目
	聲音切換	聲音切換
	顯示所選的頻道	顯示所選的頻道
	電視寬高比	電視寬高比
	按下選擇關機時間	按下選擇關機時間
	頻道上 / 下	頻道上 / 下
	音量 + / -	音量 + / -
	選擇自己喜愛的頻道	選擇自己喜愛的頻道
	返回之前的頻道	返回之前的頻道
	—	顯示節目名稱

搜尋頻道（天線與有線頻道）

（遙控器操作）



- 按DTV/TV鍵，切換至TV模式下。
- 按遙控器上的“目錄”鍵進入目錄選單畫面。
- 再按“▲，▼”鍵選擇“電視視訊盒設定”，按“OK”鍵進“電視視訊盒設定”。
- 按“▲，▼”鍵選擇“一般電視設定”，按“OK”鍵後如左圖所示。

輸入訊號設定

- 按“▲，▼”鍵選擇“輸入訊號設定”按“◀，▶”鍵選擇“有線電視”或“一般天線”。
- 選擇“頻道自動設定”，按“OK”鍵後，即開始搜尋節目。

※有線頻道：搜尋頻道為01~125。

※電視天線：搜尋頻道為01~69。

※建議使用“頻道自動設定”項目來搜尋頻道較為方便。

※欲離開選單畫面時，按“返回”鍵。

頻道設定修正

- 按“▲，▼”鍵選擇頻道設定修正，按“OK”鍵進入頻道設定修正選單。
- 可直接在“輸入頻道號碼”上按“數字【0-9】”鍵輸入欲想增加或消除頻道。

▶ 追加頻道：在輸入頻道號碼後按 ▶ 可增加頻道。

◀ 消除頻道：在輸入頻道號碼後按 ◀ 可消除頻道。

返 回：回上目錄

使用方法

● ● 搜尋頻道（天線與有線頻道）
模式操作鍵圖表

基本操作（天線與有線頻道）



DTV/TV 切換

變更（數位頻道）與（天線與有線頻道）切換。
直接在遙控器上按DTV/TV鍵可作（數位頻道）或（有線與天線頻道）

選台切換

變更頻道，有下列二種方法：

- 按“”鍵，改變頻道。
- 直接輸入頻道號碼。

按遙控器上的按“數字【0-9】”鍵，直接輸入節目頻道號碼。

※當重新輸入頻道數字時，輸入數字部份會有閃動現象此屬於“正常現象”。

節目往返

可在兩節目間往返選台。

按“往返”鍵後，則返回上一個節目；再按“往返”鍵時則切回先前收看之節目。

立體雙語切換

若電視節目有放送雙語聲音語言時，可改變欲想播放聲音輸出項目。

1. 按“立體雙語”鍵，即出現聲音語言顯示。
立體聲→副語→一般
2. 按“立體雙語”鍵選擇欲想播放聲音輸出項目後，即完成設定。

螢幕顯示

顯示目前該節目相關訊息。

- 按“螢幕顯示”鍵，即顯示目前該節目相關訊息。



故障檢修

在發生故障，請服務站服務之前請先檢查下列你可能發生的情況。簡單的檢查或調整也許可以排除問題或正常動作。假如您對以下幾點檢查有疑惑或無法排除您的問題，請找您所購買產品的經銷商詢問。

數位頻道現象	可能原因與確認
畫面品質不佳，有馬賽克現象或是沒有影像畫面	<ul style="list-style-type: none"> 天線訊號太弱，請移動天線至接收訊號較佳處，或者架設室外天線。 請檢查天線電纜是否正確地連接至TV視訊 / SDTV基本型數位電視解碼轉換設備。 該頻道沒有播放影像訊號，電視系統業者測試訊號用。
掃描頻道不完整	<ul style="list-style-type: none"> 請檢查天線電纜是否正確地連接至TV視訊 / SDTV基本型數位電視解碼轉換設備。 天線訊號太弱，請移動天線至接收訊號較佳處，或者架設室外天線。 請重新搜尋頻道。 請確認該頻道電台是否在該地區已開播。
無法切換到廣播節目或者掃描到廣播節目	<ul style="list-style-type: none"> 目前你所在地區尚未有廣播節目放送。 請確認你所在地區是否有廣播節目進行放送或訊號太弱。
同時聽見多重聲音	<ul style="list-style-type: none"> 切換“聲道切換”鍵選擇左 / 右聲道。
無法選擇聲音語言項目	<ul style="list-style-type: none"> 該頻道節目訊號沒有提供2種以上聲音放送。
數位電視解碼轉換設備如有發熱	<ul style="list-style-type: none"> 本機本身會發熱，所以外殼本身溫度會變高，這並不是品質或機能的問題。 請將電漿顯示器與數位電視解碼轉換設備安裝在通風良好的地方。

天線及有線電視現象	可能原因與確認
畫面晃動或不清楚	<ul style="list-style-type: none"> 確認天線與電纜線是否有損壞。 天線是否安裝正確。
畫面重疊	<ul style="list-style-type: none"> 天線方向是否正確。 接收電磁波是否被山或建築物阻擋。
畫面不穩定、螢幕瞬間變為雪花時	<ul style="list-style-type: none"> 當天線接收信號消失，或數位電視解碼轉換設備與顯示器安裝不良，可依“數位電視解碼轉換設備安裝方法”再次確認。 向有線電視業者詢問，附近是否正在維修施工中。
螢幕兩邊或行間或視窗框出現彎曲	<ul style="list-style-type: none"> 會產生彎曲可能是由於接收頻道的緣故並非故障現象。

規格

型號	TU-PAD01M
尺寸	134 x 164 x 32mm
淨重	890g

● 基本操作
(天線與有線頻道)

使用方法

遇到困難時

● 故障檢修

● 規格

頻道與實際頻率對照表

電視天線 頻道	有線電視 頻道	美規 U.S.A.	實際接收頻率 (MHz)	電視天線 頻道	有線電視 頻道	美規 U.S.A.	實際接收頻率 (MHz)
2	2	2	54-60	—	14	A	120-126
3	3	3	60-66	—	15	B	126-132
4	4	4	66-72	—	16	C	132-138
5	5	5	76-82	—	17	D	138-144
6	6	6	82-88	—	18	E	144-150
—	95	A-5	90-96	—	19	F	150-156
—	96	A-4	96-102	—	20	G	156-162
—	97	A-3	102-108	—	21	H	162-168
—	98	A-2	108-114	—	22	I	168-174
—	99	A-1	114-120	—	1	A5	72-78
7	7	7	174-180	14	65	14	470-476
8	8	8	180-186	15	66	15	476-482
9	9	9	186-192	16	67	16	482-488
10	10	10	192-198	17	68	17	488-494
11	11	11	198-204	18	69	18	494-500
12	12	12	204-210	19	70	19	500-506
13	13	13	210-216	20	71	20	506-512
—	23	J	216-222	21	72	21	512-518
—	24	K	222-228	22	73	22	518-524
—	25	L	228-234	23	74	23	524-530
—	26	M	234-240	24	75	24	530-536
—	27	N	240-246	25	76	25	536-542
—	28	O	246-252	26	77	26	542-548
—	29	P	252-258	27	78	27	548-554
—	30	Q	258-264	28	79	28	554-560
—	31	R	264-270	29	80	29	560-566
—	32	S	270-276	30	81	30	566-572
—	33	T	276-282	31	82	31	572-578
—	34	U	282-288	32	83	32	578-584
—	35	V	288-294	33	84	33	584-590
—	36	W	294-300	34	85	34	590-596
—	37	AA	300-306	35	86	35	596-602
—	38	BB	306-312	36	87	36	602-608
—	39	CC	312-318	37	88	37	608-614
—	40	DD	318-324	38	89	38	614-620
—	41	EE	324-330	39	90	39	620-626
—	42	FF	330-336	40	91	40	626-632
—	43	GG	336-342	41	92	41	632-638
—	44	HH	342-348	42	93	42	638-644
—	45	II	348-354	43	94	43	644-650
—	46	JJ	354-360	44	100	44	650-656
—	47	KK	360-366	45	101	45	656-662
—	48	LL	366-372	46	102	46	662-668
—	49	MM	372-378	47	103	47	668-674
—	50	NN	378-384	48	104	48	674-680
—	51	OO	384-390	49	105	49	680-686
—	52	PP	390-396	50	106	50	686-692
—	53	QQ	396-402	51	107	51	692-698
—	54	RR	402-408	52	108	52	698-704
—	55	SS	408-414	53	109	53	704-710
—	56	TT	414-420	54	110	54	710-716
—	57	UU	420-426	55	111	55	716-722
—	58	VV	426-432	56	112	56	722-728
—	59	WW	432-438	57	113	57	728-734
—	60	XX	438-444	58	114	58	734-740
—	61	YY	444-450	59	115	59	740-746
—	62	ZZ	450-456	60	116	60	746-752
—	63	AAA	456-462	61	117	61	752-758
—	64	BBB	462-468	62	118	62	758-764
※右邊有線電視65-125頻道實際接收頻率比 表列減少2MHz，例如有線電視65頻道實際 接收頻率為468-474MHz，以此類推。				63	119	63	764-770
				64	120	64	770-776
				65	121	65	776-782
				66	122	66	782-788
				67	123	67	788-794
				68	124	68	794-800
				69	125	69	800-806

※全頻道(181CH)說明：●有線電視(CABLE)頻道 1-125CH(125CH) ●其中2-13CH頻率重複 (12CH)
●電視天線(TV/ANT)頻道 2-69CH(68CH) ●所以全頻道是125CH+68CH-12CH=181CH

客戶的記錄

此製品的型號和序號可在此製品的上蓋找到。請將此製品的序號填寫在如下所提供的空白處，並請妥善保管此手冊以及購買時的發票，並可將其做為購買的永久記錄以防如不慎遭竊或疑失時，可幫助辨識及保證維修的用途。

型號

序號

☆ 售後服務據點一覽表 ☆

台灣松下電器集團直屬服務站

站別	電話	地址	站別	電話	地址
宜蘭	(03)9380004	宜蘭市校舍路85號	台中	(04)24720117	台中市南屯區大墩路280號
花蓮	(03)8323841	花蓮市國聯二路153號	豐原	(04)25266091	豐原市圓環東路487號
台東	(089)323184	台東市傳廣路184號	彰化	(04)7266511	彰化市建國北路208號
基隆	(02)24292958	基隆市安樂路1段272號	草屯	(049)2351291	草屯鎮太平路1段300號
松山	(02)27457390	台北市塔悠路233號	虎尾	(05)6323428	虎尾鎮中正路214號
士林	(02)28850435	台北市承德路4段22號	嘉義	(05)2852710	嘉義市四維路70號
古亭	(02)23091008	台北市三元街229號	新營	(06)6322970	新營市長榮路1段339號
金門	(082)324963	金門縣金城鎮民族路231號	台南	(06)2228681	台南市福吉路6號
中和	(02)82267500	中和市建六路57號	澎湖	(06)9273051	馬公市中華路377號
三重	(02)22802579	三重市永福街37號	高雄	(07)5559839	高雄市鼓山區馬卡道路322號
桃園	(03)3014782	桃園市國際路2段629號	岡山	(07)6262868	岡山镇前峰路51號之2
新竹	(03)5259817	新竹市磐石里和平路152號	屏東	(08)7352212	屏東市廣東路429號
苗栗	(037)267132	苗栗市中正路46號			

★台北北區：松山、信義、南港、內湖、大同、中山、士林、北投、淡水、三芝、汐止等服務受理電話：(02)27457390

★台北南區：中正、大安、文山、萬華、新店、深坑、石碇、坪林、烏來等服務受理電話：(02)23091008

★台北縣區：三峽、樹林、土城、板橋、中和、永和、三重、新莊、五股、泰山、林口、蘆洲、八里等服務受理電話：(02)82267500

顧客商談中心專線：0800-098800
台灣松下網站：panasonic.com.tw

★注意事項★

如因地址遷移變更電話號碼，請於每次要求服務時確認是否為本公司直屬服務站，若收取費用請索取本公司服務站發票。

※為確保您的權益，請向經銷商索取保證書。

台松電器販賣股份有限公司
 連絡地址：台北縣中和市建六路57號

榮譽銷售